

orca

Pour votre salle de bain clé en main

COLLECTION 2024 / 2025

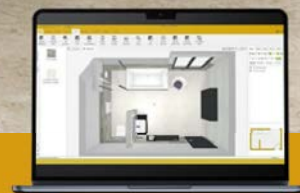

Créer votre salle de bain
sur-mesure grâce à notre
ESPACE 3D

**CARRELAGE • SALLE DE BAINS • CUISINE • REVÊTEMENT •
ÉTUDE & CONCEPTION 3D • POSE & SUIVI DE CHANTIER**

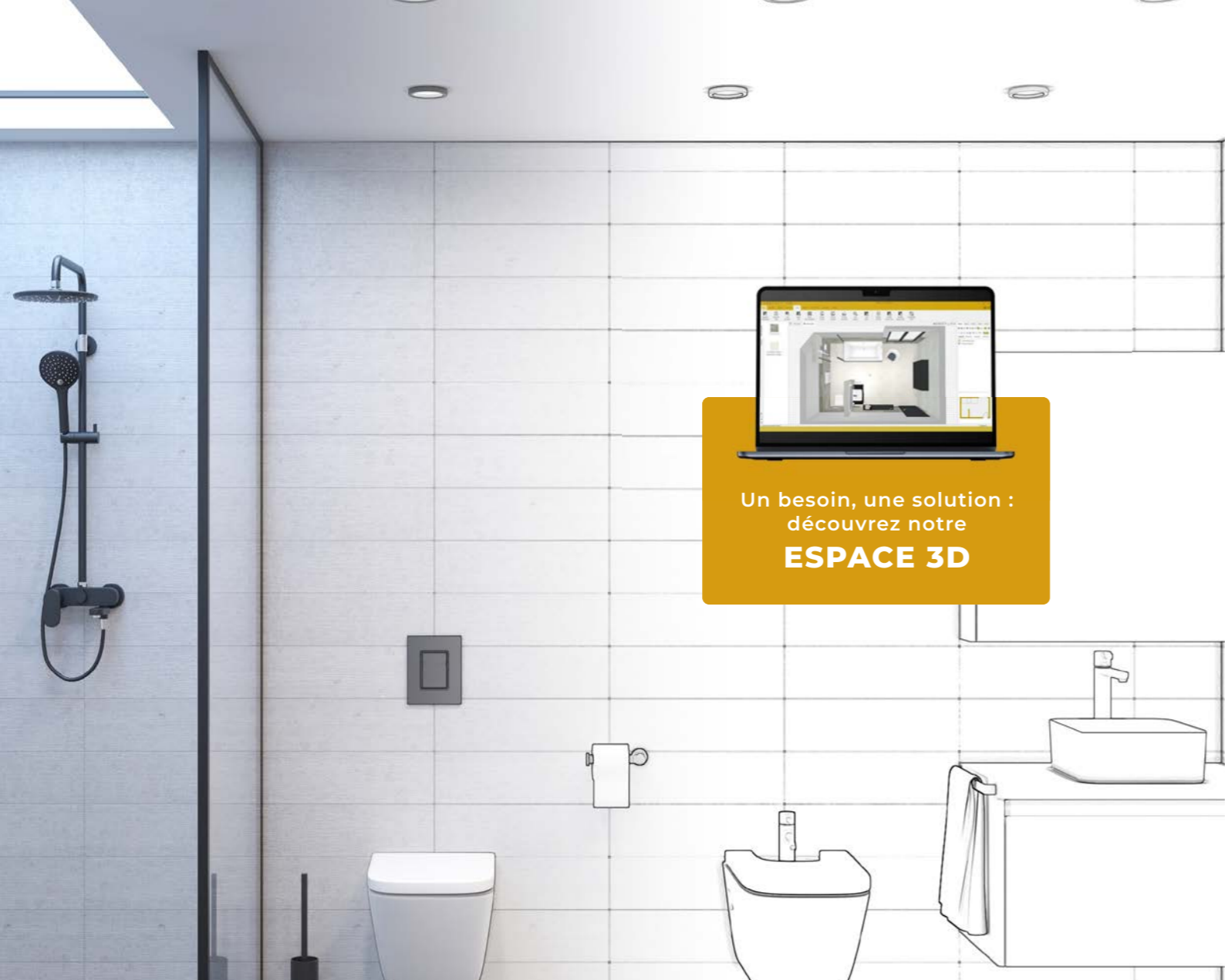

Un besoin, une solution :
découvrez notre
ESPACE 3D

ÉDITO

Devenez l'architecte de VOS ESPACES DE VIE

L'enseigne Orca vous accompagne depuis 45 ans dans les projets d'agencement de votre maison. À l'écoute des nouvelles tendances, nos gammes de produits judicieusement sélectionnées vous offrent un bel éventail de choix parmi des marques réputées.

Au cœur des 7 points de vente répartis sur le Grand-Est, nos conseillers (ou plutôt nos spécialistes du carrelage et du sanitaire), sont de précieux partenaires pour vous accompagner et créer l'espace qui répondra au mieux à vos besoins. Quels sont les différents services que nous proposons ? Conseils personnalisés, pose, prise de mesures, étude de votre projet à domicile, livraison, installation, crédit, et notre espace 3D !

NOTRE MÉTIER

Nos services pour réussir votre **PROJET**

Laissez-nous vous guider et vous accompagner dans la réalisation de votre projet. Profitez de notre savoir-faire et de nos conseils personnalisés pour le concevoir, l'aménager et le concrétiser selon vos envies.



CONCEPTION 3D

Nous donnons vie, ensemble, à votre projet grâce à notre outil de modélisation 3D. Nous anticipons les tendances de demain tout en prenant soin de respecter vos attentes. Notre objectif : concrétiser, sous vos yeux, la salle de bains de vos rêves.



MESURE À DOMICILE

Nous réalisons, pour vous, votre projet sur mesure. Nous nous déplaçons à votre domicile et prenons l'ensemble des mesures de votre espace, pour donner vie à un projet unique et personnalisé.



FINANCEMENT DU PROJET

Nous pouvons vous aider à financer votre projet en partie ou en totalité grâce à nos partenaires financiers flexibles et réactifs, adaptés à vos besoins spécifiques : consultez nous.



LIVRAISON À DOMICILE

Pour toute commande, nous proposons et assurons la livraison en magasin mais également à votre domicile, en vue de vous faciliter la réception de vos produits.



INSTALLATION & POSE

Nous vous accompagnons de A à Z dans votre projet, de sa conception jusqu'à sa réalisation. Nous travaillons avec des équipes spécialisées, notamment dans la pose, afin de vous offrir votre salle de bains clé en main.



Rendez-vous dans nos
magasins ou sur notre site
orca-france.com

**Orca vous accompagne de la conception
à l'installation de votre salle de bains**

Sommaire



01

Carrelage sol

CARRELAGE SOL	12
CARRELAGE EXTÉRIEUR	46
ACCESSOIRE	56

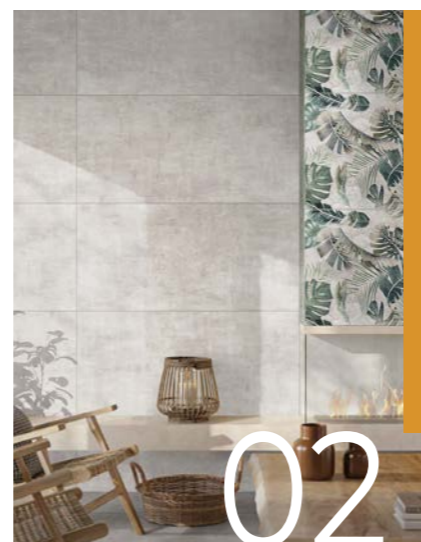

02

Carrelage mural

CARRELAGE MURAL	60
-----------------	----

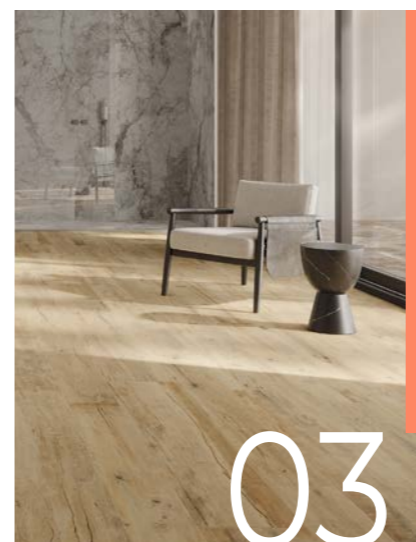

03

Parquets

STRATIFIÉ, LAME PVC	84
---------------------	----



04

Produits de mise en œuvre

COLLE ET SILICONE	92
PANNEAU À CARRELER	96
PROFILÉ DE FINITION	98
ÉVACUATION DOUCHE	100
CHAUFFAGE SOL & MUR	102
PLOT	104



05

Espace meubles

MEUBLE	108
VASQUE	129
MITIGEUR	133
ACCESSOIRE	142
MIROIR	143



06

Espace douche

PANNEAU MURAL	148
RECEVEUR	152
PAROI DE DOUCHE	162
COLONNE DE DOUCHE	187
CABINE DE DOUCHE	197
MITIGEUR	202
HAMMAM & SAUNA	203
ACCESSOIRE	207



07

Espace bain

BAIGNOIRE	212
SPA	225
PARE-BAIN	227
ROBINETTERIE	228
ACCESSOIRE	229



08

Espace WC

WC SUSPENDU	232
WC À POSER	238
WC LAVANT	240
BROYEUR	242
BÂTI-SUPPORT	243
PLAQUE DÉCLENCHEMENT	244
LAVE-MAINS	246
ROBINETTERIE	248
ACCESSOIRE	249



09

Sèche-serviettes

SÈCHE-SERVIETTES	252
------------------	-----



10

Cuisine

MEUBLE	256
ROBINETTERIE	260
ÉVIER	262



11

Mobilité réduite

BARRE D'APPUI	266
SIÈGE DE DOUCHE	266
WC PMR	268
DOUCHE	269
BAIN	270

GAMME Essentiel

La gamme Essentiel est parfaite pour les petits espaces. Moderne et fonctionnelle, elle maximise l'espace pour offrir une grande praticité. Économique et confortable, elle répond à tous vos besoins quotidiens sans compromis.

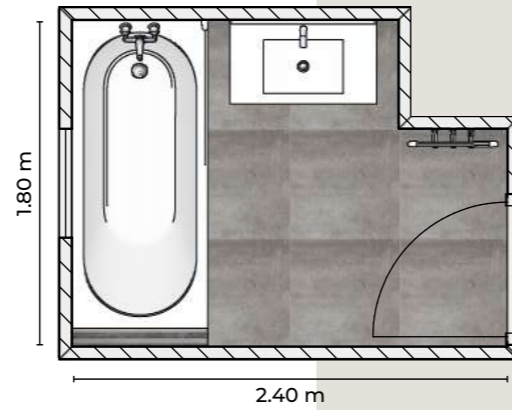

9. Le mitigeur lavabo Ypsilon est doté d'une nouvelle manette épurée qui donne au mitigeur une touche attractive

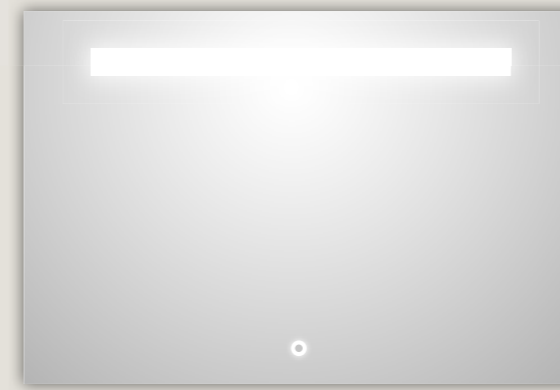

8. Le miroir éclairant Kathy, avec un interrupteur tactile, un système antibuée, et un éclairage LED assure une utilisation facile, et un éclairage uniforme

13. Le carrelage sol City Grigio apporte un design épuré et une touche contemporaine



16. La faïence murale déco lamas grafito met en avant la baignoire



1. Baignoire 170x75cm - 189€ 2. Kit pieds baignoires réglables - 44€ 3. Vidage pour baignoire à câble 650 mm - 47,72€ 4. Mitigeur Bain/Douche Ypsilon Plus avec douchettes - 149€ 5. Paire de Colonettes Ramon Soler - 40,96€ 6. Pare bain Hada 1 volet - 318€ 7. Meuble une vasque céramique Sanica 80cm - 589€ 8. Miroir Kathy - 199€ 9. Mitigeur lavabo Ypsilon - 98€ 10. Siphon lavabo joint intégré - 3,99€ 11. Bonde de lavabo Up & Down universelle ABS - 28,90€ 12. Radiateur électrique Flèche 1000W - 289€ 13. Carrelage City Grigio 60 x 60 cm - 86,70€ (28,90€ x 3 cartons) 14. Faïence murale Berta Blanc 25 x 75 cm - 346,80€ (28,90€ x 12 cartons) 15. Faïence murale Berta Gris 25 x 75 cm - 173,40€ (28,90€ x 6 cartons) 16. Faïence murale déco lamas grafito 25 x 75 cm - 86,70€ (28,90€ x 3 cartons)

Total fourniture*

TVA 20%
TVA 10% (si achat pose)

2 690.17€ TTC
2 465.99€ TTC

Total fournis / posé

Fourniture + pose - TVA 10%

5 021.58€ TTC

*Travaux effectués par un professionnel dans une résidence principale ou secondaire affecté à usage d'habitation uniquement et achevée depuis plus de 2 ans. Les coûts d'installation de la salle de bains sont calculés à titre estimatif et sans travaux de préparation au préalable (réseau alimentation, évacuation, support prêt à carreler, réseau électrique conforme, etc). Seule la visite d'un professionnel à votre domicile permettra d'obtenir un montant précis en tenant compte des particularités de votre salle de bains.

GAMME Familiale

La gamme Familiale est idéale pour les familles, offrant praticité et espace pour que chacun se sente à l'aise. Elle garantit un quotidien confortable et agréable pour toute la famille.

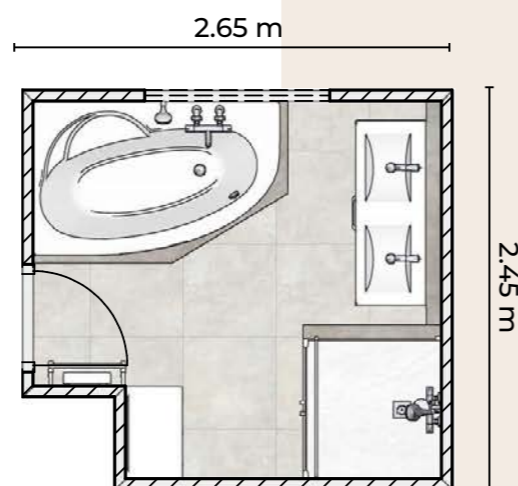

1. La baignoire asymétrique de 160x100cm s'adapte aux contours de la salle de bain, optimisant ainsi l'espace disponible sans sacrifier le confort.



4. Le mitigeur thermostatique assure une transition fluide entre douche et bain, avec un thermostat précis pour une température d'eau stable et sécurisée, parfaite pour les tout-petits



20 à 22. Le carrelage Pictura offre une élégance intemporelle à l'ensemble de la salle de bain

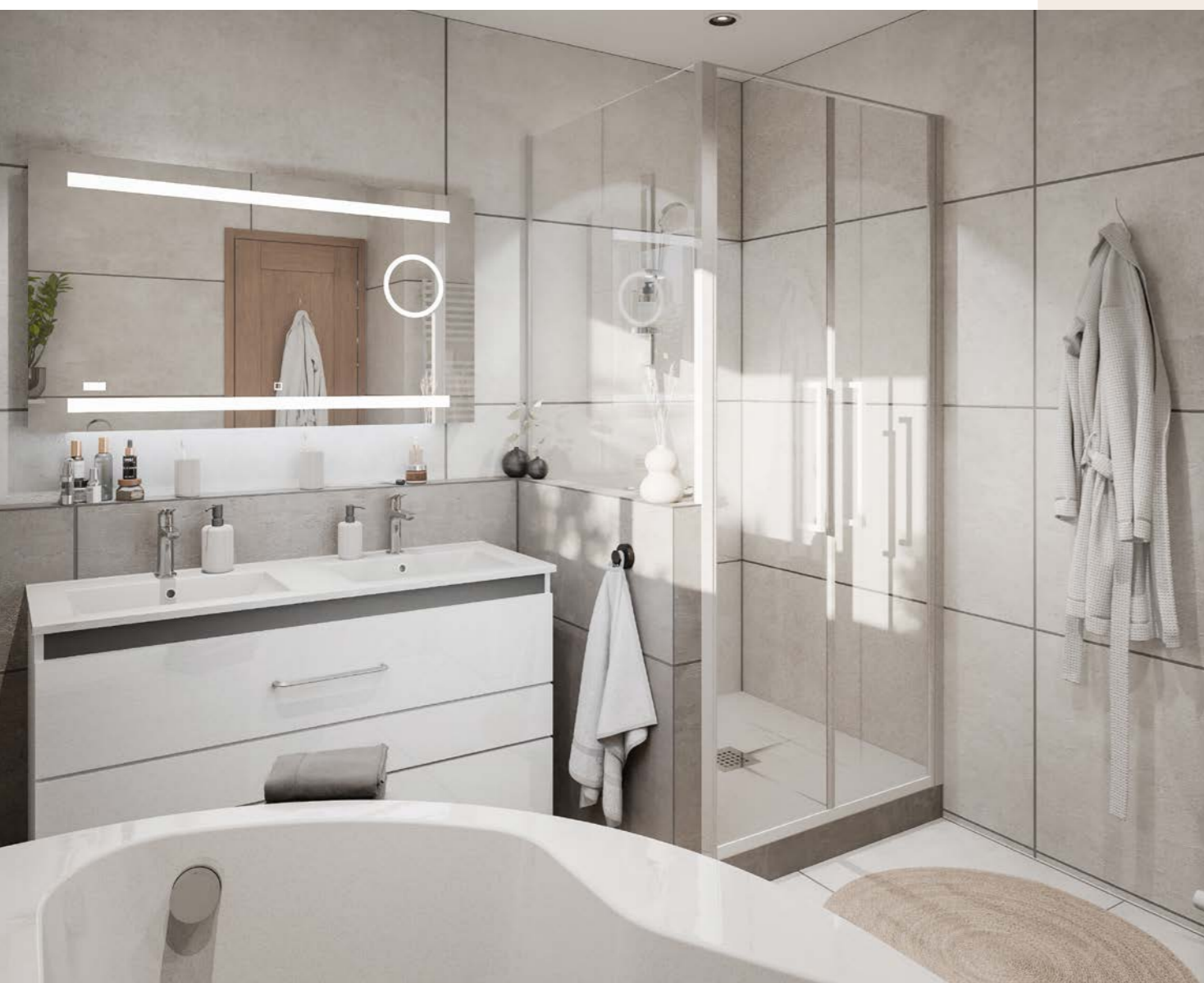

1. Baignoire asymétrique 160x100cm - 329€ 2. Kit pieds baignoires réglables - 44€ 3. Vidage de baignoire pédiclic - 65,23€ 4. Mitigeur thermostatique Bain/Douche Ecostat 1001 CL - 279€ 5. Set porter Sele Croma S110 - 119€ 6. Paire de colonettes - 40,96€ 7. Meuble Prestige double vasque 120 cm blanc - 916€ 8. Miroir LED Prestige 120 cm - 299€ 9. Mitigeur lavabo Logis fine avec tirette et vidage - 139€ 10. Siphon lavabo joint intégré - 3,90€ 11. Colonne 2 portes 60cm blanc - 694,80€ 12. Plateau 368mm blanc - 85,97€ (0,602 x 142,80 €) 13. Receveur de douche Pierra 2.0 90 x 90 cm blanc - 419€ 14. Bonde verticale receveur - 58€ 15. Paroi de douche Young 2B 87-91cm - 942€ 16. Retour fixe sur muret - 630€ 17. Mitigeur thermostatique douche Ecostat 1001 - 228€ 18. Set de douche Croma Select S Vario avec barre Croma 65 cm et porte-savon - 149€ 19. Sèche serviette Net eau chaude + booster - 549€ 20. Carrelage Pictura Luni naturel rectifié 60 x 60 cm - 183,60€ (45,90€ x 4 cartons) 21. Carrelage Pictura Luni soft 60 x 60 cm - 674,10€ (74,90€ x 9 cartons) 22. Carrelage Pictura Capua 60 x 120 cm - 299,60€ (74,90€ x 4 cartons)

Total fourniture*

TVA 20%
TVA 10% (si achat pose)

7 148.16€ TTC
6 552.48€ TTC

Total fournis / posé

Fourniture + pose - TVA 10%

11 471.87€ TTC

*Travaux effectués par un professionnel dans une résidence principale ou secondaire affecté à usage d'habitation uniquement et achevée depuis plus de 2 ans. Les coûts d'installation de la salle de bains sont calculés à titre estimatif et sans travaux de préparation au préalable (réseau alimentation, évacuation, support prêt à carreler, réseau électrique conforme, etc). Seule la visite d'un professionnel à votre domicile permettra d'obtenir un montant précis en tenant compte des particularités de votre salle de bains.

GAMME Architecte

La gamme Architecte allie esthétique et fonctionnalité, offrant une expérience unique et personnalisée pour les amateurs de design contemporain et raffiné.

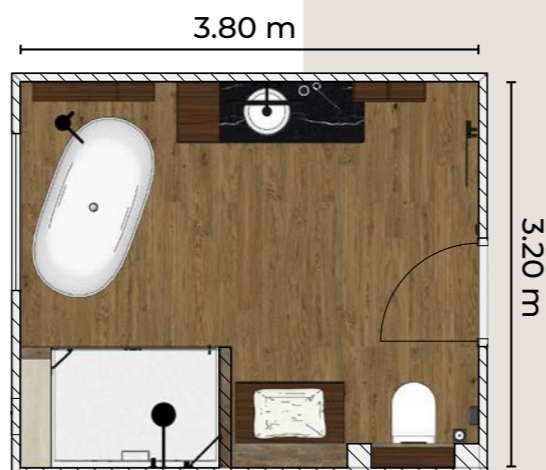

2. Le mitigeur apporte fonctionnalité et design, transformant la salle de bain en un espace à la fois luxueux et pratique



5. La vasque à poser ajoute une touche d'élégance moderne

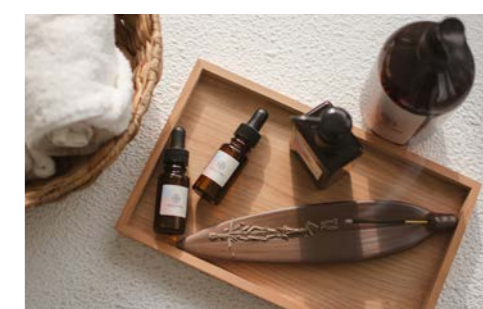

31. Le carrelage Bold offre une texture inédite aux nuances chromatiques et reflets irisés



30. Le carrelage sol Ashley imitation parquet offre une esthétique raffinée



1. Baignoire îlot Illusion - 2 988€ 2. Mitigeur Bain / Douche sur colonne complet - 2 338,80€ 3. Étagère sur-mesure Noyer tabac - 108,36€ 4. Plan natura épais 120 cm Marbre Marqina - 796,32€ 5. Vasque à poser céramique blanc - 289,20€ 6. Sous vasque Noyer tabac 1 tiroir 120 cm - 726€ 7. Sous plan Noyer tabac 1 tiroir 120 cm - 662,40€ 8. Plat de recouvrement Noyer tabac - 290,40€ 9. Sous plan Noyer tabac 1 tiroir 120 cm - 662,40€ 10. Armoire une porte Noyer tabac Gauche - 516€ 11. Armoire une porte Noyer tabac Droite - 516€ 12. Mitigeur encastré noir brossé - 1197,60€ 13. Siphon réglable joint intégré - 3,90€ 14. Miroir 65 cm 4000k/Noir - 479€ 15. Radiateur électrique Soul S 1000W Noir graphite - 873€ 16. Receveur de douche Nova blanc 100x140 - 1 328,40€ 17. Porte pliante à battant 140 cm - 1 464€ 18. Paroi de douche Solva sans cadre - 1 059,60€ 19. Pack douche collection minoe - 2 996,40€ 20. Niche prête à carreler Kerdi-Board N - 139€ 21. Bâti support WC rapid SL - 296€ 22. Cuvette suspendue sans bride - 439€ 23. Plaque de commande simga 21 - 216,83€ 24. Porte-papier WC noir brossé - 98,53€ 25. Porte-brosse WC noir brossé - 102,53€ 26. Assise WC Extenso 90cm - 812,40€ 27. Plat de recouvrement - 239,76€ 28. 4 patins anthracite - 76,80€ (19,20€ x 4) 29. Étagère sur-mesure Extenso - 105,26€ 30. Carrelage Ashley Larix 20x120 cm - 838,60€ (59,90€ x 14 cartons) 31. Carrelage Bold Dynamic 60x120 cm - 1 048,60€ (74,90€ x 14 cartons) 32. Carrelage Bold Beat 60x120 cm - 449,40€ (74,90€ x 6 cartons)

Total fourniture

TVA 20%
TVA 10% (si achat pose)

24 158,49€ TTC
*22 145,28€ TTC

Total fournis / posé

Fourniture + pose - TVA 10%

*28 945,28 € TTC

Carrelage sol

Carrelage sol

p. 12

Carrelage extérieur

p. 46

Accessoire

p. 56

01



À partir de
28,90€*
le m²

San Diego
GRÈS CÉRAME



En stock
90 x 90 cm 49,90€ /m²

Également disponible en *45 x 45 cm à 28,90 €/m² et en 60 x 60 cm à 34,90 €/m².

COLORIS **En stock**

La Jolla
90 x 90 cm - Réf. 0107104



Plinthes coordonnées : nous consulter.
Existe également en carrelage extérieur.

À partir de
29,90€*
le m²



Dom.ino
GRÈS CÉRAME



En stock
*60 x 60 cm 29,90€ /m²

Également disponible en 40 x 80,2 cm, 80,2 x 80,2 cm, 119,8 x 119,8 cm, 60 x 119,8 cm et 60,4 x 60,4 cm

COLORIS **En stock**

Surface naturelle, bords rectifiés

Cenere
60 x 60 cm - Réf: 0121130

Sabbia
60 x 60 cm - Réf: 0121132

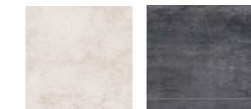

Calce **Fumo**
Plinthes coordonnées : nous consulter.
Existe également en faïence murale avec décors et en carrelage extérieur.



FLASHEZ & DÉCOUVREZ la collection Dom.ino

À partir de
29,90€*
le m²

Travertino
GRÈS CÉRAME



En stock
60 x 60 cm 29,90€ /m²

Également disponible en 119,8 x 119,8 cm et en 60 x 119,8 cm.

COLORIS **En stock**

Beige
Réf. 0121126



Plinthes coordonnées : nous consulter.
Existe également en faïence murale avec décors et en carrelage extérieur.



FLASHEZ & DÉCOUVREZ la collection Travertino



FLASHEZ & DÉCOUVREZ la collection Crossover

À partir de
29,90€*
le m²



Crossover
GRÈS CÉRAME



En stock
*60 x 60 cm 29,90€ /m²

Également disponible en 30 x 60 cm.

COLORIS **En stock**

Surface naturelle, bords rectifiés

Blanc
60 x 60 cm - Réf. 0082919

Gris
60 x 60 cm - Réf. 0082920

Plinthes coordonnées : nous consulter.
Existe également en faïence murale avec décors

Beige

À partir de **34,90€***
le m²

Metal



*60 x 60 cm 34,90€ /m²
60 x 119,8 cm 42,90€ /m²

Existe aussi en formats 30 x 60 et 80,2 x 80,2 cm

COLORIS

En stock

Anthracite
60 x 120 cm - Réf. 0109423

Tropico
60 x 120 cm - Réf. 0111352

Gris
60 x 120 cm - Réf. 0109556
60 x 60 cm - Réf. 0100458



Beige Perla Ruggine

Plinthes coordonnées : nous consulter.
Existe également en faïence murale avec décors.



NOUVEAU



À partir de **36,90€***
le m²

Lifestyle

GRÈS CÉRAME VITACER

*60 x 60 cm 36,90€
60 x 120 cm Nous consulter
100 x 100 cm Nous consulter

COLORIS

Bords rectifiés



Pearl Grey



Stone

Existe en Grip (R11 extérieur)
uniquement en 60x120x1 cm en coloris
Pearl et Stone.

Plinthes coordonnées : nous consulter.
Existe également avec des mosaïques.



À partir de **36,90€***
le m²

Ard design
GRÈS CÉRAME



*60 x 60 cm 36,90€ /m²
30 x 60 cm Nous consulter
80 x 80 cm Nous consulter
60 x 120 cm Nous consulter
120 x 120 cm Nous consulter

COLORIS



Anthracite Avorio



Grigio Sabbia

Plinthes coordonnées : nous consulter.
Existe également en faïence murale
seulement en grès cérame

À partir de **39,90€***
le m²

Bosco
GRÈS CÉRAME



Les essences de bois s'unissent
pour créer une forêt de planches
en grès extrêmement fidèles à
la matière naturelle.



*80 x 80 cm 39,90€ /m²

Également disponible en 30 x 121 cm,
20 x 121cm, et 26,5 x 180 cm. Tarif nous
consulter.

COLORIS

En stock

Surface naturelle et bords rectifiés

**Cassettonato
Rovere**
Réf. 0121124

**Cassettonato
Acero**

Plinthes coordonnées : nous consulter.
Existe également en carrelage extérieur.



FLASHEZ &
DÉCOUVREZ
la collection
Bosco

À partir de

39,90€*
le m²



St Rémy
GRÈS CÉRAME **ASCOT** DOM DESIGN LAB

Des revêtements en céramique qui évoquent l'architecture historique européenne.



*60 x 60 cm 39,90€ /m²
60 x 120 cm Nous consulter
90 x 90 cm Nous consulter
75 x 150 cm Nous consulter
120 x 120 cm Nous consulter

COLORIS

Surface naturelle (sauf décors Herringbone et Basket Metal) et Lappato (sauf décor Bernini), bords rectifiés

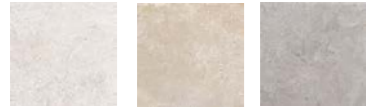

Avorio Beige Grigio

Plinthes coordonnées : nous consulter.
Existe également en faïence murale avec décors et en carrelage extérieur.



NOUVEAU



À partir de

39,90€*
le m²

Industrial



60 x 120 cm 42,90€ /m²

Également disponible en 30 x 90 cm et en *60 x 60 cm à 39,90 €/m².

COLORIS

En stock

-  **Earth**
60 x 120 cm - Réf. 0121196
-  **Mercury**
60 x 120 cm - Réf. 0121197
-  **Neptune**
60 x 120 cm - Réf. 0121195



Jupiter Saturn Uranus

Plinthes coordonnées : nous consulter.
Existe également en faïence murale.



FLASHEZ & DÉCOUVREZ la collection Blade

COLORIS

Surface naturelle, bords rectifiés

-  **Pure**
60 x 60 cm - Réf. 0110068
80 x 80 cm - Réf. 0110070

-  **Vibe**
80 x 80 cm - Réf. 0108082
120 x 120 cm - Réf. 0113079

Plinthes coordonnées : nous consulter.
Existe également en faïence murale avec décors et en carrelage extérieur.

À partir de

39,90€*
le m²



Blade
GRÈS CÉRAME



Blade est une nouvelle surface forgée dans l'élégance de la contemporanéité, une esthétique originale qui ajoute le charme énergétique du métal à la légèreté raffinée de la résine.



*60 x 60 cm 39,90€ /m²
80 x 80 cm 49,90€ /m²
120 x 120 cm Nous consulter

Également disponible en 30 x 60 cm, 60 x 120 cm, 30 x 120 cm, 120 x 260 cm.



Sward Muse Coal



À partir de
39,90€*
le m²

Evoque IMSO
GRÈS CÉRAMÉ CÉRAMICHE

En stock
*80,2 x 80,2 cm 39,90€ /m²

Également disponible en 30 x 60 cm, 45 x 45 cm, 60 x 60 cm, 80 x 80 cm et 60 x 119,8 cm. Tarif nous consulter.

COLORIS **En stock**

Surface naturelle et bords rectifiés

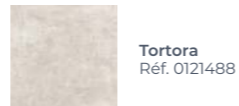

Existe également en faïence murale avec décors (selva et palma) et en carrelage extérieur.



À partir de
39,90€*
le m²



Urbanica ASCOT
GRÈS CÉRAMÉ DOM DESIGN LAB

En stock
*60 x 60 cm 39,90€ /m²
60 x 120 cm Nous consulter
90 x 90 cm Nous consulter
30 x 60 cm Nous consulter

COLORIS
Surface naturelle, bords rectifiés

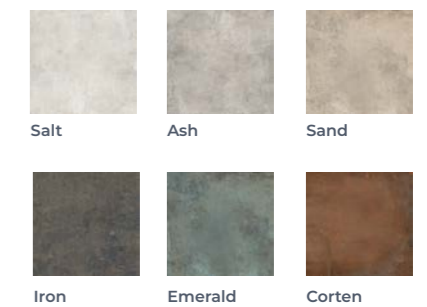

Plinthes coordonnées : nous consulter.
Existe également en faïence murale avec décors et en carrelage extérieur.



FLASHEZ & DÉCOUVREZ la collection Urbanica

À partir de
39,90€*
le m²

Natur wood
GRÈS CÉRAMÉ

En stock
*22,1 x 89 cm 39,90€ /m²

COLORIS **En stock**

Surface naturelle et bords rectifiés

Beige
Réf. 0078219

Grey

Cold brown



À partir de
39,90€*
le m²



Signature Wood ASCOT
GRÈS CÉRAMÉ DOM DESIGN LAB

Lignes simples, contrastes forts et nuances naturelles se combinent avec des céramiques authentiques pour des espaces équilibrés et contemplatifs.

En stock
*20 x 120 cm 39,90€ /m²
30 x 120 cm Nous consulter

COLORIS
Surface naturelle, bords rectifiés

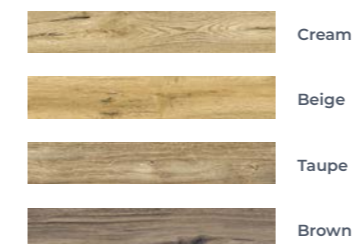

Existe également en carrelage extérieur.



FLASHEZ & DÉCOUVREZ la collection Signature Wood

À partir de
39,90€*
le m²



Vision
GRÈS CÉRAME



Vision offre des solutions versatiles pour l'architecture moderne. Inspirée par le ciment et la pierre naturelle, elle habille murs et sols, en intérieur.



*60 x 60 cm 39,90€ /m²

Également disponible en 80 x 80 cm et 60 x 120 cm

COLORIS

En stock

Surface naturelle, bords rectifiés



Jour
60 x 60 cm - Réf: 0090404



Nuage



Ombre



Brun

Plinthes coordonnées : nous consulter.
Existe également en faïence murale avec décors et en carrelage extérieur.



NOUVEAU



À partir de
39,90€*
le m²



Deep Wood

GRÈS CÉRAME **ASCOT** DOM DESIGN LAB

Deep Wood explore les surfaces en bois, mettant en valeur chaque nœud et grain avec une gravure laser de haute qualité.



*20 x 120 cm 39,90€ /m²
30 x 120 cm Nous consulter

COLORIS

Surface naturelle, bords rectifiés



Oak



Teak



Iroko



Walnut

Plinthes coordonnées : nous consulter.
Existe également en faïence murale avec décors et en carrelage extérieur.

À partir de
41,90€*
le m²



Mas de provence

GRÈS CÉRAME **ASCOT** DOM DESIGN LAB



*59,5 x 59,5 cm 41,90€ /m²
29,6 x 59,5 cm Nous consulter
59,5 x 119,2 cm Nous consulter
90 x 90 cm Nous consulter
90,9 x 182 cm Nous consulter

COLORIS

Surface naturelle et bords rectifiés



Ivory



Cloud

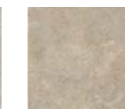

Ecrû



Coal

Plinthes coordonnées : nous consulter.
Existe également en faïence murale avec décors et en carrelage extérieur.



NOUVEAU





NOUVEAU



À partir de **41,90€*** le m²

Limequarz
GRÈS CÉRAMÉ **ASCOT** DOM DESIGN LAB

La matière devient le centre d'attention avec des effets de béton, des motifs changeants et des sédiments rocheux apparents. Cette combinaison d'éléments naturels donne aux espaces architecturaux une touche unique.

*59,5 x 59,5 cm **41,90€ /m²**
29,6 x 59,5 cm **Nous consulter**
59,5 x 119,2 cm **Nous consulter**

COLORIS
Surface naturelle, bords rectifiés

White **Ecrù** **Grey**

Lead

Plinthes coordonnées : nous consulter. Existe également en faïence murale.

À partir de **42,90€*** le m²

Vintage
GRÈS CÉRAMÉ

Vintage propose de nouvelles solutions effet bois pour l'architecture et le design. Il s'agit d'une série au look extrêmement raffiné, caractérisée par des veines et des nœuds intenses qui réchauffent les pièces.

* 20 x 120 cm **42,90€ /m²**

COLORIS
Surface naturelle, bords rectifiés

Victoria Beige

Dandy Nut

Stanford Brown



À partir de **42,90€*** le m²

City
GRÈS CÉRAMÉ **ASCOT** DOM DESIGN LAB

*90 x 90 cm **42,90€ /m²**

Également disponible en 30 x 60 cm, 29,6 x 59,5 cm, 60 x 120 cm, 59 x 59 cm et 59,5 x 119,2 cm.

COLORIS En stock
Surface naturelle, bords rectifiés

Gris
90 x 90 cm - Réf. 0098880

Bianco **Beige** **Anthracite**

Plinthes coordonnées : nous consulter. Existe également en faïence murale avec décors et en carrelage extérieur.



XXL



À partir de **42,90€*** le m²

Axe
GRÈS CÉRAMÉ

La chaleur du bois véritable transparait dans les carreaux numériques, conçus pour satisfaire les goûts et les besoins de beaucoup sans sacrifier la beauté et l'élégance du parquet.

* 20 x 120 cm **42,90€ /m²**

COLORIS
Surface naturelle, bords rectifiés

White

Golden oak

Walnut

Dark brown



FLASHEZ & DÉCOUVREZ la collection Open Air

À partir de **42,90€*** le m²

Open Air

GRÈS CÉRAMÉ **ASCOT** DDM DESIGN LAB

Open Air imite la chaleur et le mouvement des surfaces naturelles avec élégance, créant des espaces lumineux et apaisants.

	*90 x 90 cm 59,5 x 119,2 cm 29,6 x 59,5 cm,	42,90€ /m ² Nous consulter Nous consulter
--	---	--

COLORIS

Surface naturelle, bords rectifiés



White Grey Sand



Pewter

Plinthes coordonnées : nous consulter. Existe également en faïence murale avec décors et en carrelage extérieur.

44,90€* le m²



Work

apegrupo

GRÈS CÉRAMÉ

	*60 x 60 cm 20 x 120 cm 30 x 120 cm 60 x 120 cm 90 x 90 cm 120 x 120 cm 120 x 280 cm 30 x 60 cm	44,90€ /m ² Nous consulter Nous consulter Nous consulter Nous consulter Nous consulter Nous consulter Nous consulter
--	--	--

COLORIS

Bords rectifiés. Le décor hexawork disponible dans tous les coloris. Natural disponible uniquement en 20 x 120 et 30 x 120 cm.



Bianco Cenere Coal



Taupe Natural

DÉCORS

Plinthes coordonnées : nous consulter. Existe également en carrelage extérieur.

Hexawork bianco



FLASHEZ & DÉCOUVREZ la collection Work

À partir de **44,90€*** le m²



Dicta

GRÈS CÉRAMÉ



	*60 x 60 cm 60 x 120 cm 50 x 100 cm	44,90€ /m ² Nous consulter Nous consulter
--	---	--

COLORIS

Surface naturelle et bords rectifiés

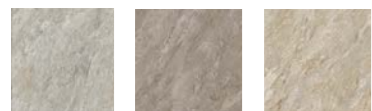

Ariel Thebe Eris



Metis Rhea Ceres

Plinthes coordonnées : nous consulter. Existe également en faïence murale avec décors et en carrelage extérieur.



FLASHEZ & DÉCOUVREZ la collection Dicta

NOUVEAU

À partir de **44,90€*** le m²



Jasper

GRÈS CÉRAMÉ



	*23 x 100 cm 20 x 120 cm 30 x 120 cm	44,90€ /m ² Nous consulter Nous consulter
--	--	--

COLORIS

Surface naturelle, bords rectifiés



River



Creek



Branch



Peak



Trail

Plinthes coordonnées : nous consulter. Existe également en décors et en carrelage extérieur.



FLASHEZ & DÉCOUVREZ la collection Jasper



À partir de
44,90€*
le m²



Pietra Castello

GRÈS CÉRAME



	*60 x 60 cm	44,90€ /m ²
	60 x 120 cm	Nous consulter
	50 x 50 cm	Nous consulter
	25 x 50 cm	Nous consulter
	25 x 25 cm	Nous consulter

COLORIS

Surface naturelle et bords rectifiés



Miramare Bard Torrechiara



Fenis Burgos

Plinthes coordonnées : nous consulter.
Existe également en faïence murale avec
décor et en carrelage extérieur.



À partir de
44,90€*
le m²



Tradition

GRÈS CÉRAME



Tradition interprète les matériaux
les plus nobles et élégants, utilisés
désormais depuis des siècles pour
meubler avec goût les pièces de vie.

	*60 x 60 cm	49,90€ /m ²
	10 x 30 cm	Nous consulter
	30 x 30 cm	Nous consulter
	80 x 80 cm	Nous consulter
	50 x 100 cm	Nous consulter
	60 x 120 cm	Nous consulter
	120 x 120 cm	Nous consulter

COLORIS

Surface naturelle et bords rectifiés

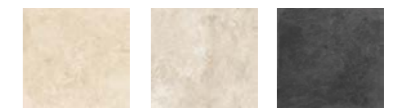

Culture Travertin Beige Rituel

Plinthes coordonnées : nous consulter.
Existe également en faïence murale avec
décor et en carrelage extérieur.



À partir de
44,90€*
le m²



Azimuth

GRÈS CÉRAME



	*60 x 60 cm	44,90€ /m ²
	60 x 120 cm	Nous consulter
	120 x 120 cm	Nous consulter
	120 x 278 cm	Nous consulter

COLORIS

Surface naturelle, bords rectifiés

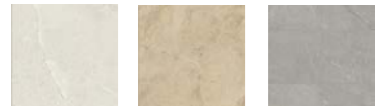

Gravity Meridian Time

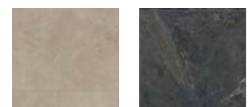

Vector Alpha

Plinthes coordonnées : nous consulter.
Existe également en faïence murale avec
décor et en carrelage extérieur.



NOUVEAU



FLASHEZ & DÉCOUVREZ
la collection
Azimuth

À partir de
44,90€*
le m²



Graphis

GRÈS CÉRAME



Graphis incarne les grandes surfaces
en ciment de l'architecture moderne
minimaliste, chaque plaque reflétant
l'empreinte du temps.

	*60 x 60 cm	44,90€ /m ²
	80 x 80 cm	Nous consulter
	60 x 120 cm	Nous consulter
	120 x 120 cm	Nous consulter

COLORIS

Surface naturelle et bords rectifiés



Blanc Beige Grigio

Plinthes coordonnées : nous
consulter. Existe également en
faïence murale avec décor et
en carrelage extérieur.

Cenere



FLASHEZ & DÉCOUVREZ
la collection
Graphis

À partir de
44,90€*
 le m²

Stonerock
 GRÈS CÉRAME



*60 x 60 cm 44,90€/m²
 60 x 120 cm Nous consulter
 15 x 15 cm Nous consulter
 50 x 100 cm Nous consulter

COLORIS

Surface naturelle, bords rectifiés



White Stone Light Stone Ash Stone

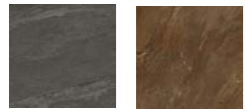

Black Stone Rust Stone

Plinthes coordonnées : nous consulter.
 Existe également en faïence murale avec
 décors et en carrelage extérieur.



FLASHEZ &
 DÉCOUVREZ
 la collection
 Stonerock

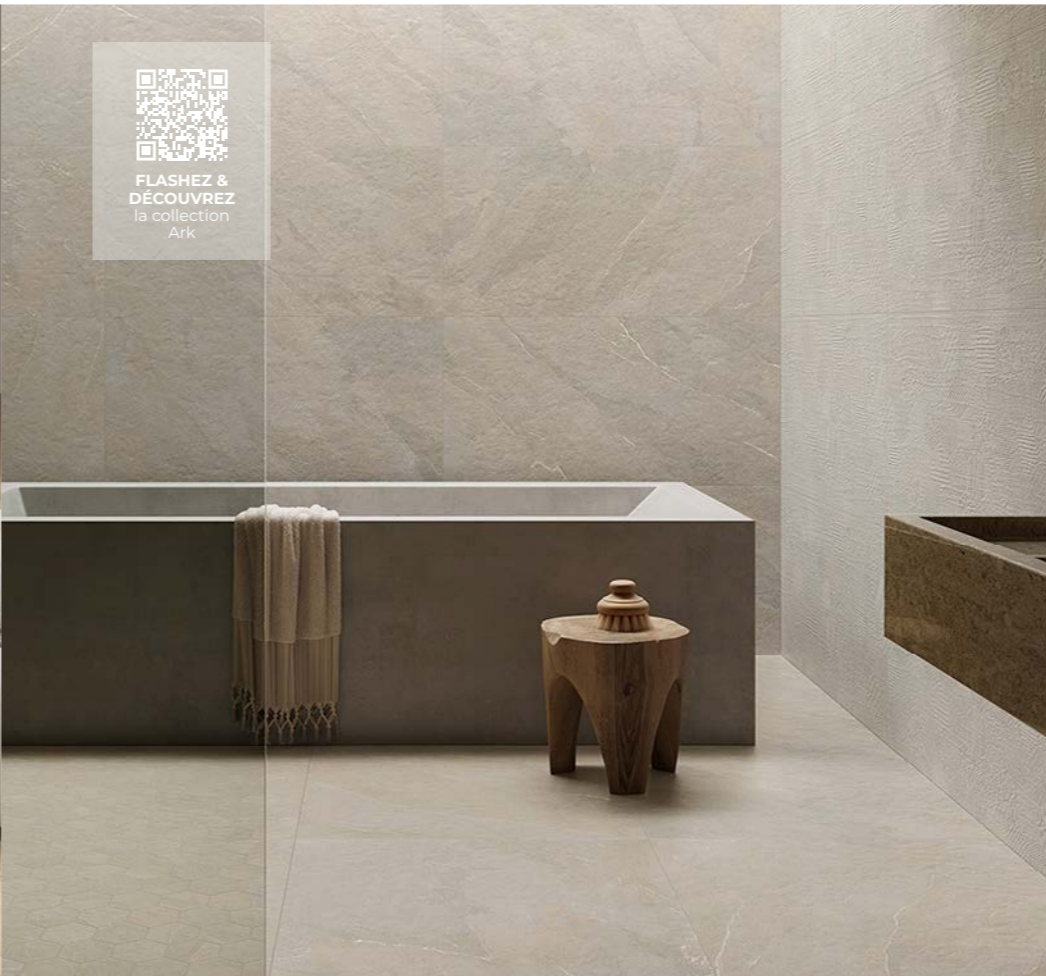

FLASHEZ &
 DÉCOUVREZ
 la collection
 Ark

44,90€*
 le m²



Ark
 GRÈS CÉRAME



*80 x 80 cm 44,90€/m²

Également disponible en 60 x 60 cm, 119,8 x 119,8 cm, et en 60 x 119,8 cm.

COLORIS

En stock

Surface naturelle, bords rectifiés



Corda
 80 x 80 cm - Réf: 0121133



Polvere Gesso Piombo

Plinthes coordonnées : nous consulter.
 Existe également en faïence murale avec
 décors et en carrelage extérieur.



À partir de
44,90€*
 le m²



Aurum
 GRÈS CÉRAME



*60 x 60 cm 44,90€/m²
 60 x 120 cm Nous consulter
 30 x 30 cm Nous consulter

COLORIS

Surface naturelle, bords rectifiés

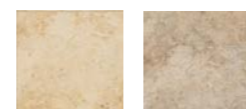

Ebur Nux

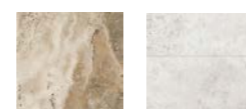

Artis Candor

Plinthes coordonnées : nous consulter.
 Existe également en faïence murale avec
 décors et en carrelage extérieur.



FLASHEZ &
 DÉCOUVREZ
 la collection
 Aurum

À partir de
44,90€*
 le m²



Soho
 GRÈS CÉRAME



*80 x 80 cm 44,90€/m²

UPEC Disponible en 30 x 60,
 45 x 45, 60 x 60 cm
 Tarif nous consulter.

COLORIS

En stock

Surface naturelle et bords rectifiés



Dust
 Réf. 0121135



Manhattan Smoke Lime

Plinthes coordonnées : nous consulter.
 Existe également en faïence murale avec
 décors et en carrelage extérieur.

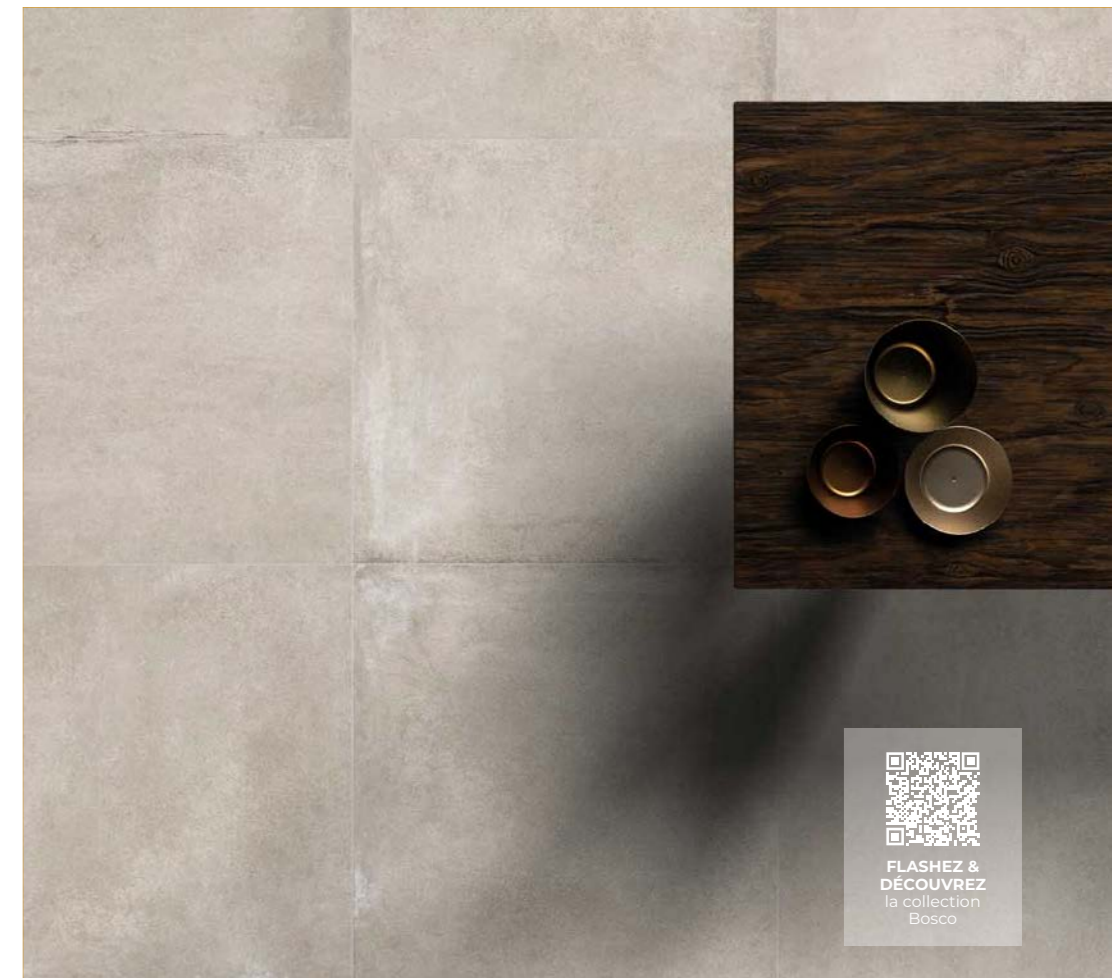

FLASHEZ &
 DÉCOUVREZ
 la collection
 Bosco

À partir de

44,90€*
le m²



Contact
GRÈS CÉRAMÉ



Les surfaces Contact proposent le grès cérame effet marbre qui appelle des essences rares.

	*60 x 60 cm	44,90€/m ²
	80 x 80 cm	Nous consulter
	60 x 120 cm	Nous consulter
	120 x 120 cm	Nous consulter
	120 x 260 cm	Nous consulter

COLORIS

Surface naturelle, bords rectifiés

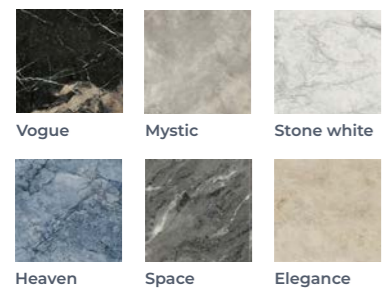

Plinthes coordonnées : nous consulter.
Existe également en faïence murale avec décors et en carrelage extérieur.

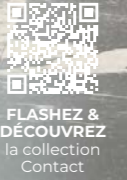

FLASHEZ & DÉCOUVREZ la collection Contact



FLASHEZ & DÉCOUVREZ la collection Reaction

NOUVEAU



FLASHEZ & DÉCOUVREZ la collection Pictura

À partir de

45,90€*
le m²



Pictura
GRÈS CÉRAMÉ



*60 x 60 cm 45,90€/m²

COLORIS

En stock

Surface naturelle ou soft, bords rectifiés



Plinthes coordonnées : nous consulter.
Existe également en faïence murale avec décors et en carrelage grands formats.

À partir de

44,90€*
le m²



Reaction
GRÈS CÉRAMÉ



Surface charismatique au service de la créativité, Reaction revêt d'élégance les espaces contemporains, entre la recherche des textures et l'intensité des couleurs.



*60 x 60 cm	44,90€/m ²
60 x 120 cm	Nous consulter
80 x 80 cm	Nous consulter
120 x 278 cm	Nous consulter

COLORIS

En stock

Surface naturelle, bords rectifiés

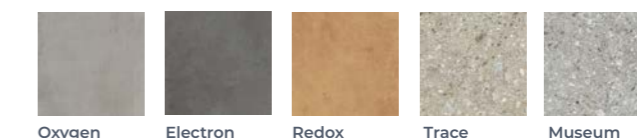
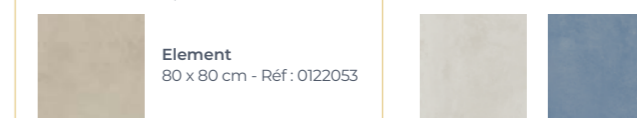

Plinthes coordonnées : nous consulter.
Existe également en faïence murale avec décors et en carrelage extérieur.





XXL

Coup de cœur Orca · Coup de cœur Orca · Coup de cœur Orca · Coup de cœur Orca



À partir de **46,90€*** le m²

Italica
GRÈS CÉRAMÉ *SERENISSIMA*

	*60 x 60 cm	46,90€ /m ²
	60 x 120 cm	Nous consulter
	100 x 100 cm	Nous consulter
	80 x 80 cm	Nous consulter

COLORIS

Surface naturelle, bords rectifiés



Plinthes coordonnées : nous consulter.
Existe également avec des décors et en carrelage extérieur.

CARRELAGE MODULAIRE

Découvrez notre système de carrelage modulaire, livré dans une seule boîte

- Module 39**
1 20 x 20
2 20 x 10
3 40 x 40
4 40 x 60,8

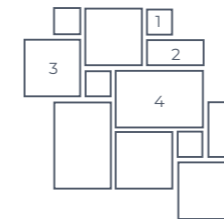

À partir de **45,90€*** le m²

Titan
GRÈS CÉRAMÉ



Le métal et le ciment, deux éléments décisifs qui donnent vie à la collection Titan de Century.

	*80 x 80 cm	45,90€ /m ²
	60 x 60 cm	45,90€ /m ²
	120 x 120 cm	64,90€ /m ²

COLORIS

Surface naturelle, bords rectifiés

En stock

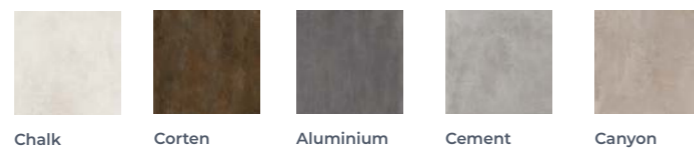
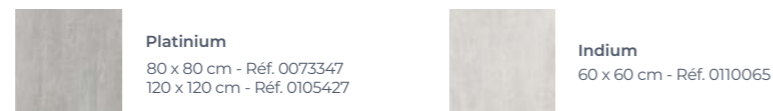

Plinthes coordonnées : nous consulter.
Existe également en faïence murale avec décors et en carrelage extérieur.





NOUVEAU



FLASHEZ & DÉCOUVREZ la collection Pamesa



FLASHEZ & DÉCOUVREZ la collection Promenade

46,90€*
le m²

At Viggo
GRÈS CÉRAME

PAMESA
cerámica

COLORIS

Surface naturelle, bords rectifiés



Plinthes coordonnées : nous consulter.
Existe également avec des chevrons et en carrelage extérieur



*120 x 20 cm 46,90€ /m²
150 x 20 cm Nous consulter
120 x 60 cm Nous consulter
120 x 32 cm Nous consulter
75 x 20 cm Nous consulter
60,8 x 60,8 cm Nous consulter

À partir de
47,90€*
le m²

Promenade
GRÈS CÉRAME SERENISSIMA

COLORIS

Surface naturelle, bords rectifiés



*60 x 60 cm 47,90€ /m²
60 x 120 cm Nous consulter
100 x 100 cm Nous consulter
120 x 120 cm Nous consulter

Plinthes coordonnées : nous consulter. Existe également avec des décors et en carrelage extérieur, et aussi en version modulaire 40.





À partir de
47,90€*
le m²

I Roveri
GRÈS CÉRAME **SERENISSIMA**

En stock
*20 x 120 cm 47,90€ /m²

Également disponible en 20 x 180, 30 x 120 cm, et 10 x 40 cm.

COLORIS **En stock**

Surface naturelle, bords rectifiés



Rovere intenso
Réf : 0109703

Rovere antico
Réf : 0109704



Rovere naturale

Rovere decapé



Plinthes coordonnées : nous consulter.
Existe également avec chevrons et en carrelage extérieur.

À partir de
49,90€*
le m²

Esprit
GRÈS CÉRAME

En stock
*80 x 80 cm 49,90€ /m²

Également disponible en 60 x 60 cm, 80 x 80 cm, 120 x 120 cm, et 60 x 120 cm

UPEC

MONOCIBEC
FISACIBEC GROUP

COLORIS **En stock**

Surface naturelle, bords rectifiés



Stick
Réf. 0108077



Sharp
Réf. 0108079



Energy

Legend

Soul



Ground

Jade

Origin

Plinthes coordonnées : nous consulter.
Existe également en faïence murale avec décors et en carrelage extérieur.



NOUVEAU



FLASHEZ & DÉCOUVREZ la collection Lecci

À partir de **49,90€*** le m²

I Lecci
GRÈS CÉRAMÉ *SERENISSIMA*

Une précieuse collection en grès cérame effet bois, pour ceux qui savent apprécier la valeur authentique d'un choix significatif.



*10 x 40 cm 49,90€ /m²
20 x 180cm Nous consulter
30 x 120 cm Nous consulter
20 x 120 cm Nous consulter

COLORIS

Surface naturelle, bords rectifiés



Leccio gentile



Leccio oliato



Leccio classico



Leccio verniciato

Plinthes coordonnées : nous consulter. Existe également avec des chevrons.

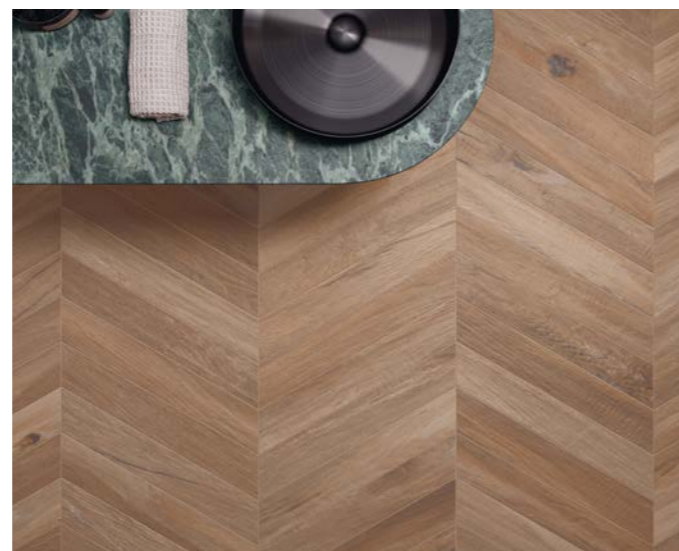

À partir de **49,90€*** le m²



Blend
GRÈS CÉRAMÉ



*80 x 80 cm 49,90€ /m²

Également disponible en 60 x 60 cm et 60 x 120 cm

COLORIS

En stock

Surface naturelle, bords rectifiés



Class
80 x 80 cm - Réf. 0102119



Touch
80 x 80 cm - Réf. 0102120

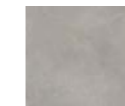

Urban



Concept



Wire



Master



Design



Art



Elite

Plinthes coordonnées : nous consulter. Existe également en faïence murale avec décors



FLASHEZ & DÉCOUVREZ la collection Blend





FLASHEZ & DÉCOUVREZ la collection Ashley

À partir de **54,90€*** le m²



Ashley
GRÈS CÉRAME



*20 x 120 cm 54,90€ /m²

COLORIS

Surface naturelle et bords rectifiés

En stock



Larix
20 x 100 cm - Réf: 0108081

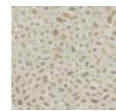

Creative



Nest



Nature



Oak



Stream



Chestnut



Caramel

Plinthes coordonnées : nous consulter.
Existe également en faïence murale avec décors et en carrelage extérieur.

Également disponible en 30 x 120 cm et en 120 x 120 cm.

42. Nous ajustons nos prix en permanence pour vous offrir les tarifs les plus compétitifs. Les prix mentionnés dans le catalogue sont indicatifs, veuillez nous contacter pour un devis personnalisé.



NOUVEAU



FLASHEZ & DÉCOUVREZ la collection On stage

À partir de **54,90€*** le m²



On stage



GRÈS CÉRAME

On Stage est reconnaissable avec des couleurs intenses et raffinées. Elle offre une variété d'assortiments de couleurs et de matériaux, ainsi que des formats prestigieux et deux finitions.



*80 x 80 cm 54,90€ /m²
60 x 120 cm Tarif : nous consulter
120 x 120 cm Tarif : nous consulter

COLORIS

Surface naturelle et surface semi-polie (bords rectifiés)



Riverside



Boulevard



Victoria

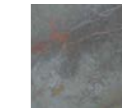

Fortune



Broadway



Adelphi

Plinthes coordonnées : nous consulter.
Existe également en faïence murale avec décors et en carrelage extérieur.

À partir de **54,90€*** le m²



Medley
GRÈS CÉRAME



*60 x 60 cm 54,90€ /m²
60 x 120 cm Nous consulter
120 x 120 cm Nous consulter
120 x 278 cm Nous consulter

COLORIS

Surface semi-polie

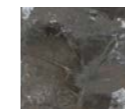

Jubilant



Prince



Ambience



Note

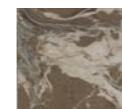

Majesty



Violin

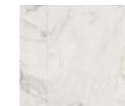

Breeze

Plinthes coordonnées : nous consulter. Existe également en faïence murale avec décors et en carrelage extérieur.



NOUVEAU



FLASHEZ & DÉCOUVREZ la collection Medley



NOUVEAU



FLASHEZ & DÉCOUVREZ la collection In falda

À partir de **54,90€*** le m²

In falda
GRÈS CÉRAME **SERENISSIMA**



*modulare 39 54,90€/m²
*modulare 41 54,90€/m²

COLORIS

Surface naturelle, bords rectifiés



Sabbia Corda



Tan Argento

CARRELAGE MODULAIRE

Découvrez notre système de carrelage modulaire, livré dans une seule boîte

Module 39

- 1 20 x 20
- 2 20 x 10
- 3 40 x 40
- 4 40 x 60,8

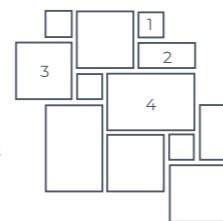

Module 41

- 1 20 x 20
- 2 20 x 10
- 3 40 x 40
- 4 40 x 60,8
- 5 60,8 x 60,8



Plinthes coordonnées : nous consulter. Existe également avec des décors et en carrelage extérieur.

À partir de **64,90€*** le m²

Costruire
GRÈS CÉRAME **SERENISSIMA**



*100 x 100 cm 64,90€/m²

Également disponible dans d'autres formats

COLORIS

En stock

Surface naturelle, bords rectifiés

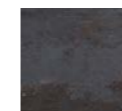

Metallo Nero
100 x 100 cm - Réf: 0097741



Metallo ruggine



Metallo Verde



Metallo Rame

Plinthes coordonnées : nous consulter. Existe également en faïence murale avec décors



XXL



FLASHEZ & DÉCOUVREZ la collection Costruire

À partir de **64,90€*** le m²

Evoca
GRÈS CÉRAME **SERENISSIMA**



*100 x 100 cm 64,90€/m²

Également disponible dans d'autres formats

COLORIS

En stock

Surface naturelle, bords rectifiés



Cenere
100 x 100 cm - Réf: 0097742



Avorio



Grafite



Ambra



Terra

Plinthes coordonnées : nous consulter. Existe également en faïence murale avec décors et en carrelage extérieur.



FLASHEZ & DÉCOUVREZ la collection Evoca

XXL

À partir de
64,90€
 le m²



Sequoia
 GRÈS CÉRAME **apegrupo**

25 x 150 cm 64,90€ /m²

COLORIS

Bords rectifiés



Birch

Cherry tree



Honey

Oak



Walnut

Plinthe coordonnées : nous consulter.
 Existe également en chevron et en carrelage extérieur.



FLASHEZ & DÉCOUVREZ
 la collection
 Sequoia



NOUVEAU

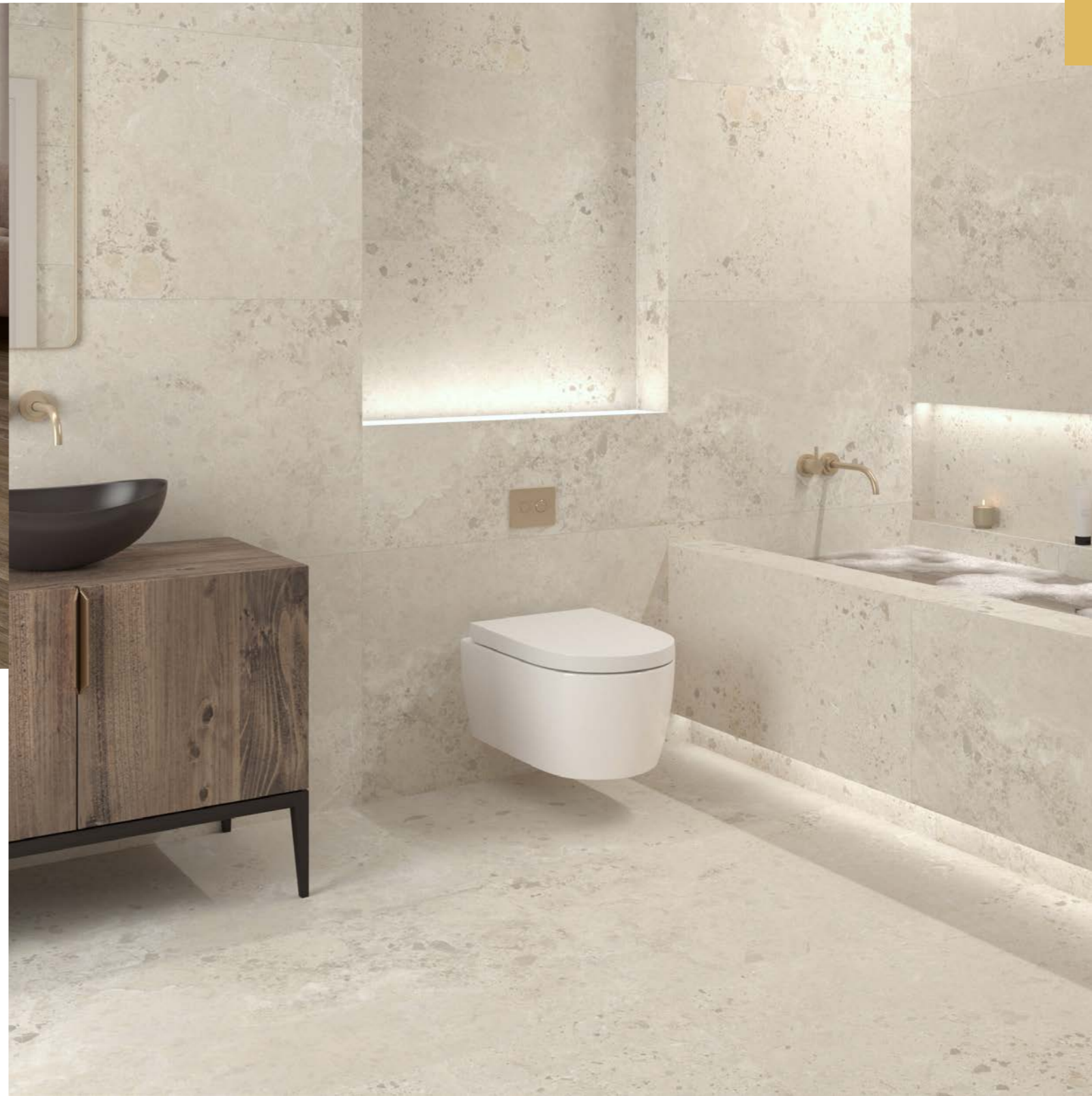

69,90€*
 le m²



Argillae
 GRÈS CÉRAME **apegrupo**

60 x 60 cm 69,90€ /m²
 60 x 120 cm Nous consulter
 120 x 120 cm Nous consulter
 30 x 60 cm Nous consulter

COLORIS

Bords rectifiés

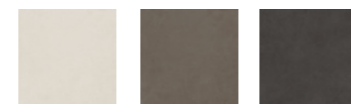

Neve

Fumo

Nocta



Gobi

Coral

Terra



Coccio mix

Coccio gobi

Coccio coral

Plinthes coordonnées : nous consulter. Existe également en carrelage extérieur et décors.

Coccio terra

Pietraviva
 GRÈS CÉRAME **DUNE**
 UNIQUE MATTERS

La particularité de ce matériau est qu'il se compose de fragments angulaires de roches ou de restes de minéraux, il est originaire d'Italie et est plus connu sous le nom de Pietra Viva, ceci en raison des veines imprévisibles qui prennent vie et de la singularité de sa couleur pendant le processus de coupe. Cette pièce est disponible en trois formats et trois couleurs neutres et complémentaires, elle se distingue par ses fragments d'incrustations minérales, qui lui confère un style exceptionnel et un caractère décoratif et élégant, idéal pour créer des espaces remplis de beauté méditerranéenne.

60 x 120 cm Nous consulter
 90 x 90 cm Nous consulter
 120 x 120 cm Nous consulter

COLORIS

Surface naturelle, bords rectifiés



Bone

Grey

Taupe



FLASHEZ & DÉCOUVREZ la collection Signature Stone

À partir de **42,90€*** le m²

Signature Stone
GRÈS CÉRAME **ASCOT**

*90 x 90 cm 42,90€ /m²
60 x 60 cm Nous consulter
60 x 120 cm Nous consulter
10 x 60 cm Nous consulter

COLORIS
Surface naturelle et bords non rectifiés

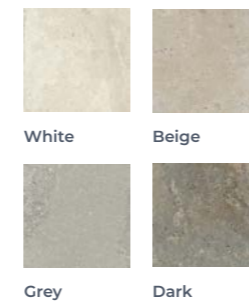

Plinthes coordonnées : nous consulter.
Existe également en faïence murale avec décors et en carrelage intérieur



NOUVEAU

44,90€* le m²

Rock Grey
GRÈS CÉRAME **VITACER**

*60 x 60 cm 44,90€ /m²

Le carrelage 60 x 60 cm est en 20 mm d'épaisseur.
Existe aussi en 60 x 90 et 60 x 120 cm.

COLORIS
Surface grip et bords rectifiés



Rock Grey
Réf. 0118965

Plinthes coordonnées : nous consulter.
Existe également avec des mosaïques et en carrelage sol

À partir de **44,90€*** le m²

Jasper
GRÈS CÉRAME

*23 x 100 cm 44,90€ /m²

COLORIS
Surface Grip - Bord Naturel

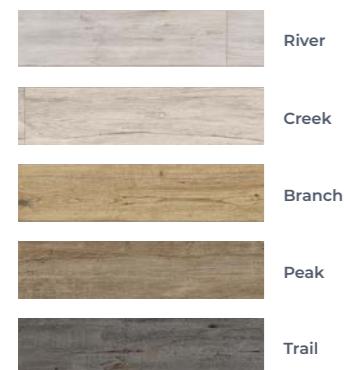

Plinthes coordonnées : nous consulter.
Existe également en faïence murale avec décors et en carrelage intérieur



FLASHEZ & DÉCOUVREZ la collection Jasper

44,90€* le m²

Rock Black
GRÈS CÉRAME **VITACER**

*60 x 60 cm 44,90€ /m²

Le carrelage 60 x 60 cm est en 20 mm d'épaisseur.
Existe aussi en 60 x 90 et 60 x 120 cm.

COLORIS
Surface grip et bords rectifiés

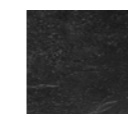

Rock Black
Réf. 0118966

Plinthes coordonnées : nous consulter.
Existe également avec des mosaïques et en carrelage sol



NOUVEAU



NOUVEAU

44,90€*
le m²

Rock Natura

GRÈS CÉRAME VITACER



*60 x 60 cm 44,90€ /m²

Le carrelage 60 x 60 cm est en 20 mm d'épaisseur

COLORIS

Surface grip et bords rectifiés



Rock Natura
Réf. 0118963

Plinthes coordonnées : nous consulter.
Existe également avec des mosaïques et en carrelage sol

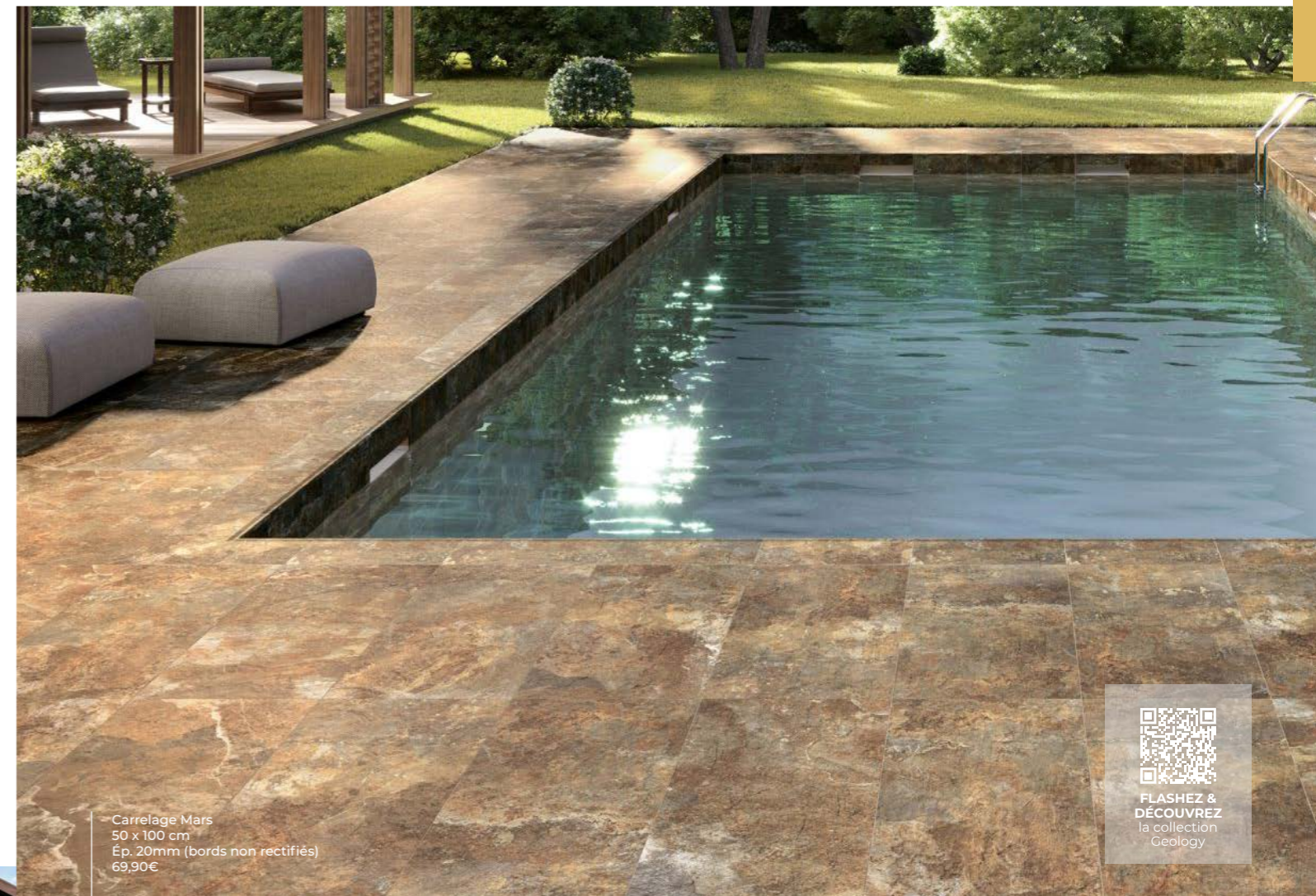

Carrelage Mars
50 x 100 cm
Ép. 20mm (bords non rectifiés)
69,90€



FLASHEZ & DÉCOUVREZ
la collection
Geology

44,90€*
le m²

Rock beige

GRÈS CÉRAME VITACER



*60 x 60 cm 44,90€ /m²

Le carrelage 60 x 60 cm est en 20 mm d'épaisseur

COLORIS

Surface grip et bords rectifiés

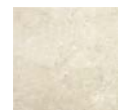

Rock beige
Réf. 0118964

Plinthes coordonnées : nous consulter.
Existe également avec des mosaïques et en carrelage sol



NOUVEAU

À partir de

45,90€*
le m²



Géology

GRÈS CÉRAME



*50 x 50 cm - ép. 10mm 45,90€ /m²
*25 x 50 cm - ép. 10mm 45,90€ /m²
*25 x 25 cm - ép. 10mm 45,90€ /m²
50 x 100 cm - ép. 20mm 69,90€ /m²

COLORIS

Surface naturelle et bords non rectifiés



Minéral



Fossil



Mars

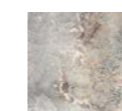

Atmosphère



Habitat

Plinthes coordonnées : nous consulter.
Existe également en faïence murale avec décors et en carrelage intérieur



Carrelage Minéral
50 x 50 cm, 25 x 50 cm et 25 x 25 cm
Ép. 10mm (bords non rectifiés)
45,90€



FLASHEZ & DÉCOUVREZ la collection Arche

À partir de **45,90€*** le m²

Archè GRÈS CÉRAMÉ

Archè propose une vision créative et originale de l'architecture avec ses surfaces en grès cérame, permettant de créer des espaces polyvalents et fonctionnels.

	*25 x 25 cm	45,90€ /m ²
	*25 x 50 cm	45,90€ /m ²
	*50 x 50 cm	45,90€ /m ²
	50 x 100 cm	Nous consulter

Les carrelages 25 x 25 cm, 25 x 50 cm, 50 x 50 cm, 50 x 100 cm sont en 10 mm d'ép. pour pose multiforme. Le carrelage 50 x 100 cm est en 20mm d'ép.

COLORIS
Surface grip et bords rectifiés



Plinthes coordonnées : nous consulter. Existe également en faïence murale avec décors et en carrelage intérieur

À partir de **48,90€*** le m²

Stone Valley GRÈS CÉRAMÉ **ASCOT**

*60 x 60 cm 48,90€ /m²

Également disponible en 90 x 90 cm en ép. 20 mm
Le 60 x 60 cm est en 9mm

COLORIS En stock

Surface out dry rectifié



Plinthes coordonnées : nous consulter. Existe également en faïence murale avec décors et en carrelage intérieur

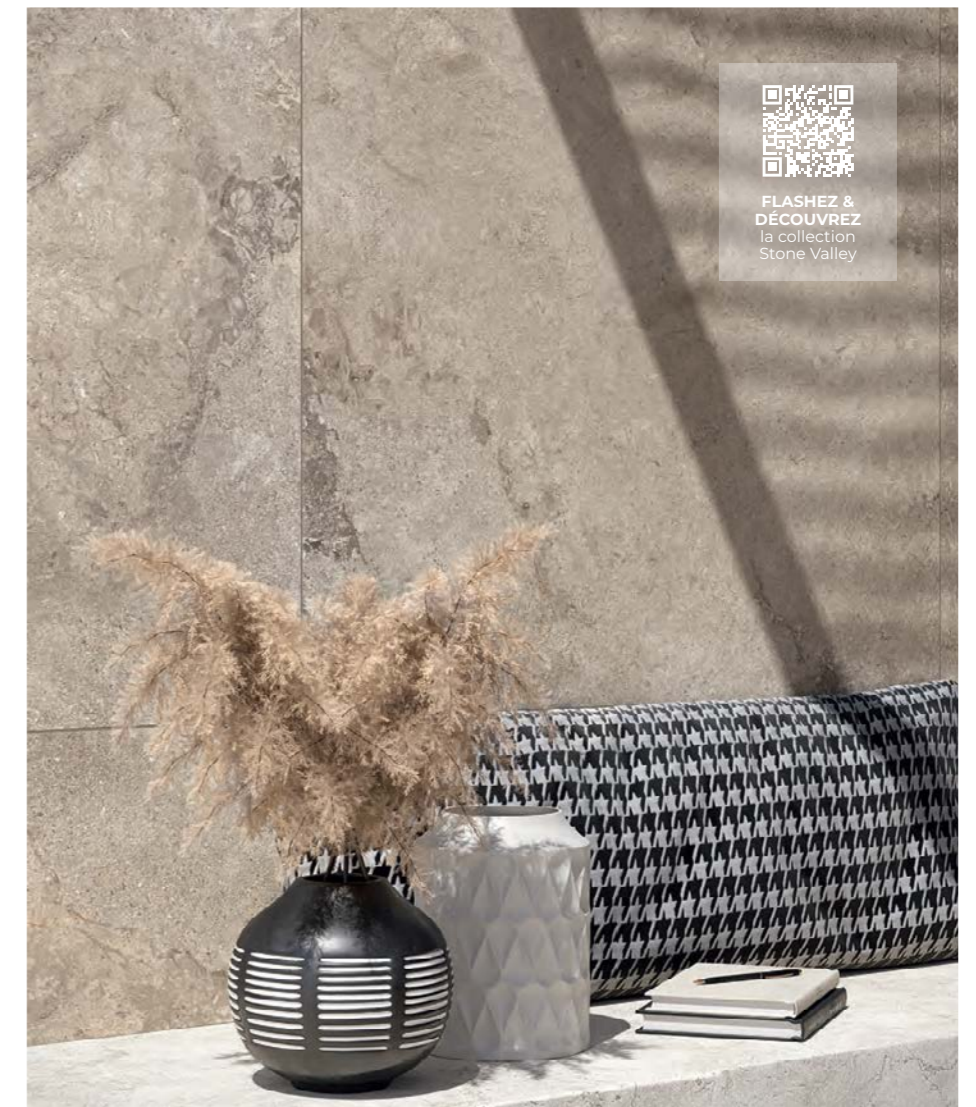

FLASHEZ & DÉCOUVREZ la collection Stone Valley

À partir de **45,90€*** le m²

Dolomite GRÈS CÉRAMÉ

*50 x 100 cm 45,90€ /m²

Le carrelage 50 x 100 cm est en 20 mm d'ép.

COLORIS
Surface grip et bords rectifiés et non rectifiés

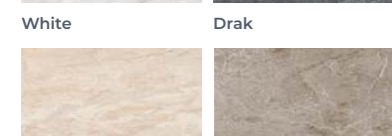
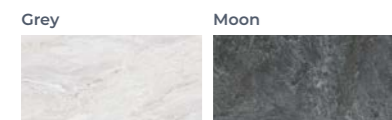

Plinthes coordonnées : nous consulter. Existe également en faïence murale avec décors et en carrelage intérieur



FLASHEZ & DÉCOUVREZ la collection Major Dolomite

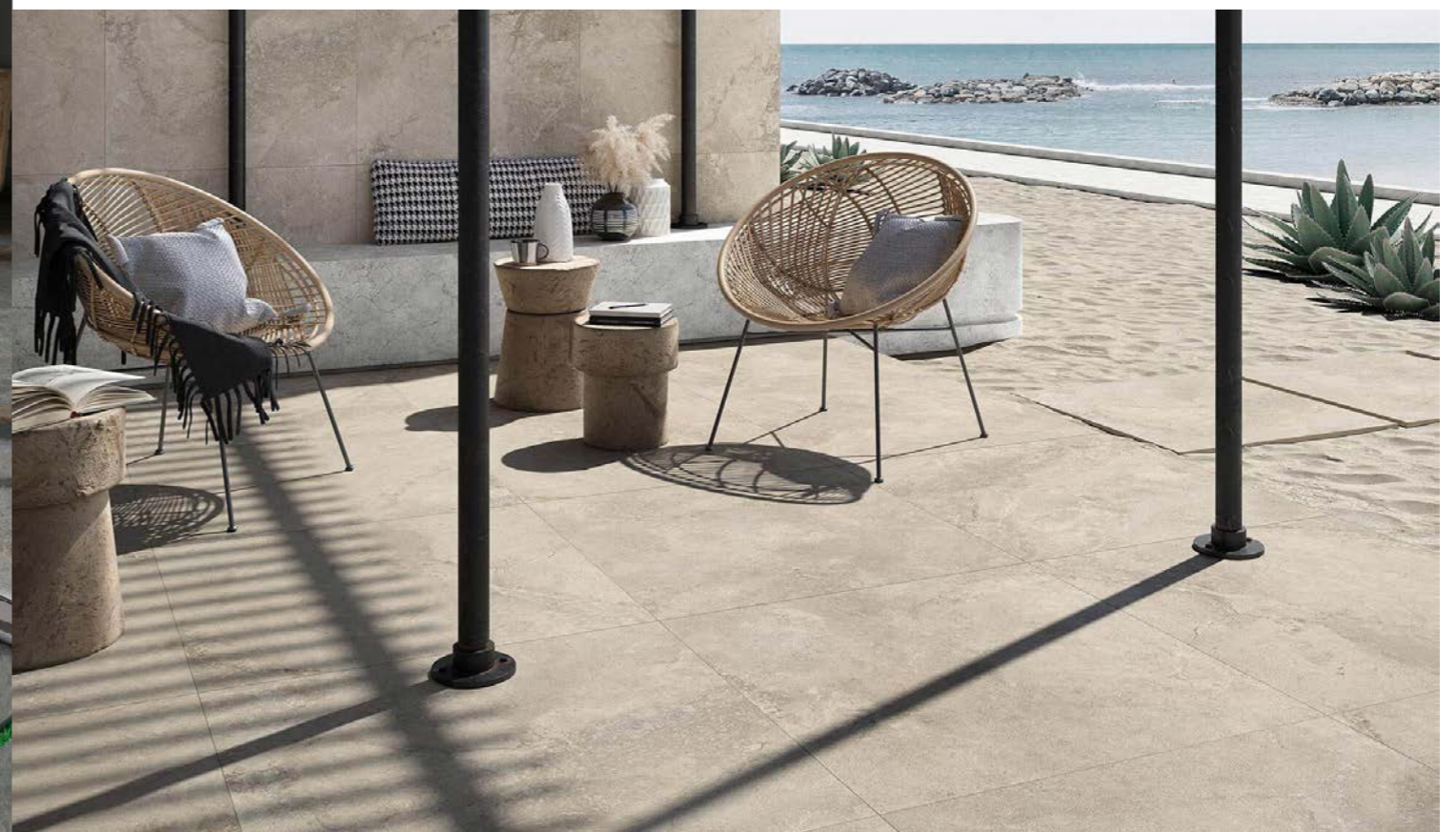

54,90€*
le m²



Reaction
GRÈS CÉRAME



*80 x 80 cm 54,90€ /m²
60 x 120 cm Nous consulter

Le carrelage 80 x 80 cm est en 20 mm d'ép.
et le 60 x 120 cm en 9 mm d'ép.

COLORIS

Surface grip et bords rectifiés et non rectifiés

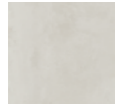

Reflex



Oxygen



Element



Trace



Museum

Plinthes coordonnées : nous consulter.
Existe également en faïence murale avec
décor et en carrelage intérieur



NOUVEAU



FLASHEZ & DÉCOUVREZ
la collection
Reaction

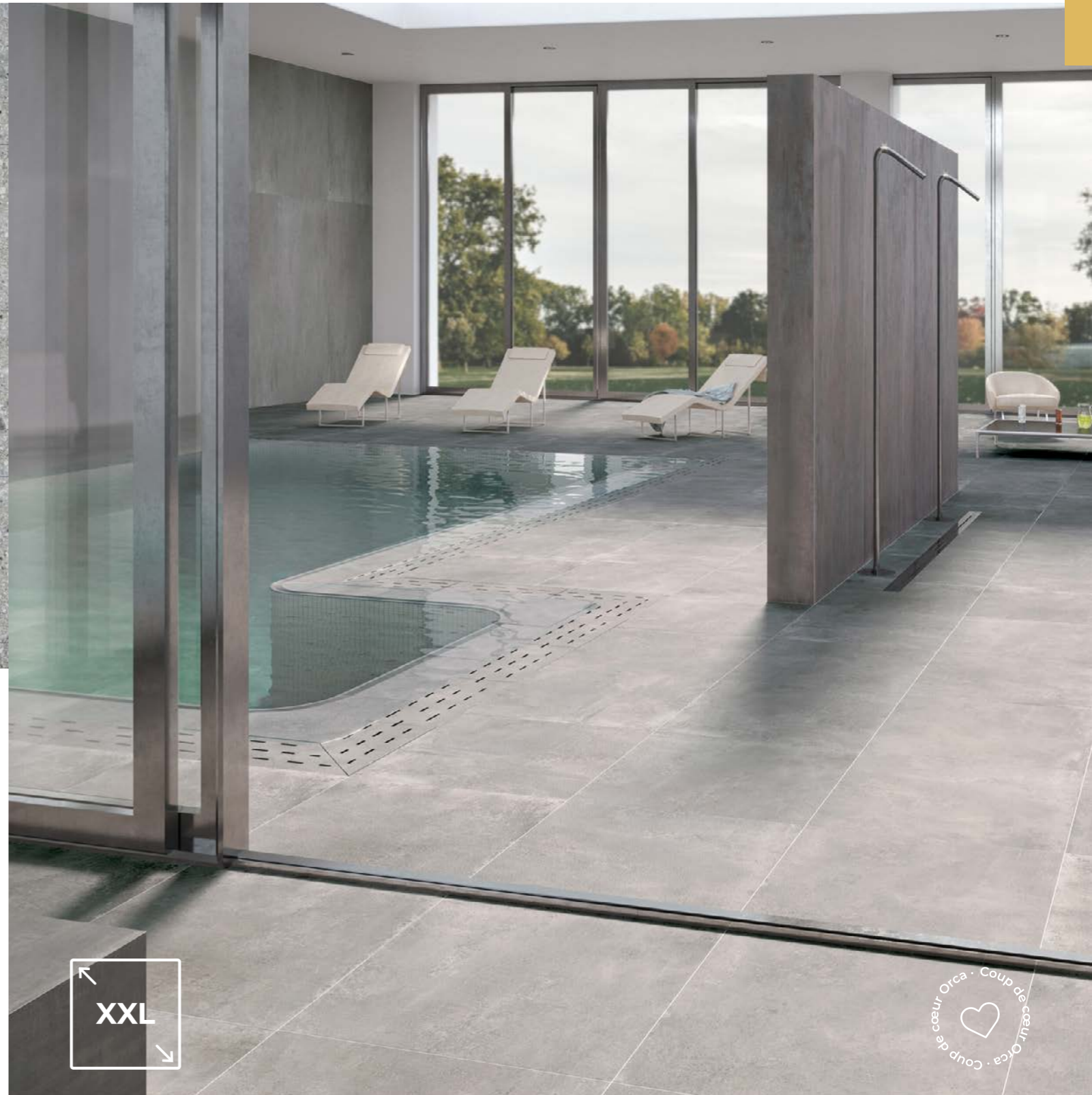

XXL

Coup de cœur Orca · Coup de cœur Orca · Coup de cœur Orca

NOUVEAU



Sonder

GRÈS CÉRAME VITACER



60 x 120 cm Nous consulter
30 x 60 cm Nous consulter
100 x 100 cm Nous consulter
75 x 150 cm Nous consulter

Le carrelage 60 x 120 cm est en 20 mm
d'épaisseur

COLORIS

Surface grip et bords rectifiés

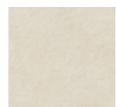

Mink



Pearl

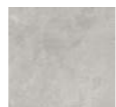

Grey



Anthracite

Plinthes coordonnées : nous consulter.
Existe également avec des mosaïques et
en carrelage sol et murale

À partir de

64,90€*
le m²



Terrasse XXL

GRÈS CÉRAME



*80 x 80 cm 64,90€ /m²

COLORIS

Surface naturelle et bords non rectifiés

En stock



Forest two
Réf : 0073617

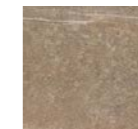

Uptown Hudson
Réf : 0092077

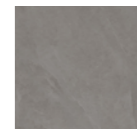

Castelstone
Réf : 0092153

Existe également pour les margelles associés
et pièces spéciales pour les piscine



FLASHEZ & DÉCOUVREZ la collection Major Pietre Naturali



À partir de **64,90€*** le m²



Pietre Naturali
GRÈS CÉRAME



*60 x 60 cm 64,90€ /m²
50 x 100 cm Nous consulter
80 x 80 cm Nous consulter

Les carrelages 60 x 60 cm, 50 x 100 cm, 80 x 80 cm sont en 20 mm d'ép.

COLORIS

Surface grip et bords rectifiés et non rectifiés



Tame Stone



Gerusalem Stone

Plinthes coordonnées : nous consulter. Existe également en faïence murale avec décors et en carrelage intérieur

Ardesia
GRÈS CÉRAME

DUNE
UNIQUE MATTERS

Ardesia, ardoise en italien, est une série avec beaucoup de caractère, une révision de la pierre avec la variété chromatique de l'ardoise naturelle et des quartzites, elle est disponible en deux tonalités. Le relief a été réalisé à partir d'ardoise authentique, ce qui procure une pièce avec une grande sensibilité et fidélité à la réalité. Son toucher agréable et doux, et la large proposition de formats modulaires permettent de créer des espaces dynamiques et vibrants.



30 x 60 cm
7 x 28 cm
14,7 x 14,7 cm
60 x 60 cm
60 x 120 cm

Nous consulter
Nous consulter
Nous consulter
Nous consulter
Nous consulter

COLORIS

Surface naturelle, bords rectifiés

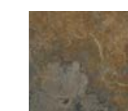

Multicolore



Chiara

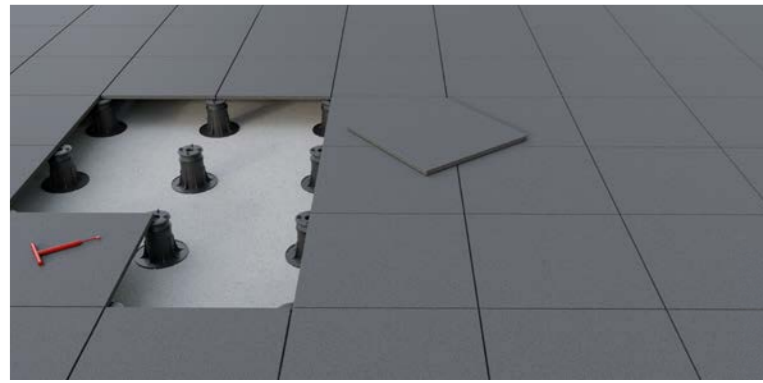

COMPOSITION DU PLOT

- 1 Clé de réglage
- 2 Tête rotative
- 3 Ecrou de réglage
- 4 Base de plot



Plot pour dalle terrasse



FORTE ÉPAISSEUR



Clé de réglage de niveau	Tarif : nous consulter	Réf. 0122131
Rehausse 6 cm	Tarif : nous consulter	Réf. 0122130
Plot réglable de 10 à 20 mm	Tarif : nous consulter	Réf. 0122126
Plot réglable de 40 à 60 mm	Tarif : nous consulter	Réf. 0122127
Plot réglable de 60 à 90 mm	Tarif : nous consulter	Réf. 0122128
Plot réglable de 90 à 150 mm	Tarif : nous consulter	Réf. 0122129

EXEMPLES DE TYPES DE POSE

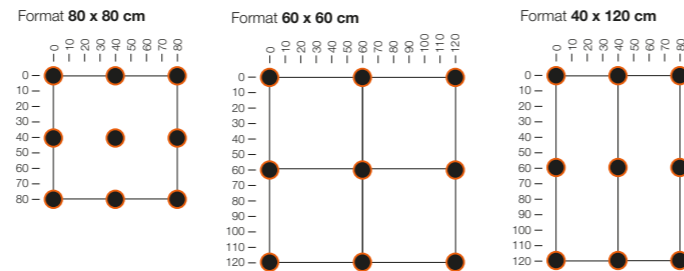

Profilé de finition



POUR TERRASSE EN CARRELAGE 20MM

CARACTÉRISTIQUES TECHNIQUES

Matériau de base : Aluminium
Surfaces : anodisé, thermolaqué

*20 + 20 mm	Tarif : nous consulter
20 + 40 mm	Tarif : nous consulter
20 + 60 mm	Tarif : nous consulter
20 + 80 mm	Tarif : nous consulter
20 + 100 mm	Tarif : nous consulter

Sur stock ainsi que les pièces de finition (pièce de jonction, angle sortant, angle rentrant) : nous consulter

COLORIS

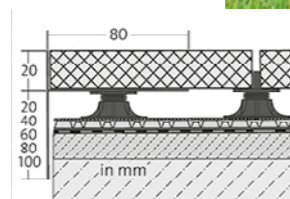
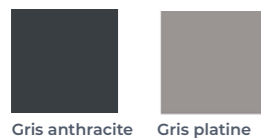

Système de caniveaux d'évacuation



POUR ENTRÉE, TERRASSE, BALCON, VÉRANDA ET BEAUCOUP PLUS

U-DRAIN pro offre deux solutions d'évacuation : horizontale et verticale. Dans le cas d'une sortie verticale, le manchon d'évacuation peut se placer à l'endroit souhaité du caniveau. Le fond du caniveau sera alors percé au moyen d'une scie cloche. Le manchon est ensuite collé au caniveau au moyen de colle étanche U-PVC de DURAL. Les grilles et caniveaux peuvent être facilement raccourcis à la longueur souhaitée au moyen d'une scie à métaux.

	L 100 cm	Tarif : nous consulter	La hauteur peut être de 100mm et de 50 mm
	L 200 cm	Tarif : nous consulter	

À partir de

25,40€*



Plinthe aluminium

CONSTRUCT MÉTAL «Aluminium» est une plinthe élégante en aluminium anodisé pour tous les revêtements de sol.

CARACTÉRISTIQUES TECHNIQUES

- 5 finitions décoratives garantissent une finition parfaite (Alu naturel et Titanium sur stock, autres finitions sur commande). Des embouts et connecteurs coordonnés complètent le système.



Finition Alu L250 cm	25,40€	Réf. 0024534
Finition Titanium L250 cm	26,80€	Réf. 0024538

Pièces de finition sur stock : nous consulter. Existe également en version LED



À partir de

24,90€*



Squarestep

Profilé nez-de-marche rectangulaire avec surface visible pour marches carrelées

CARACTÉRISTIQUES TECHNIQUES

- Profilé décoratif
- Optique moderne intemporelle
- Particulièrement résistant



L250 cm	24,90€ / pc	Réf. 0085588
---------	-------------	--------------

Disponible également en version LED



Cale nivelante

Sachet de 250 pièces
Tarif : nous consulter

Vendu sans les croisillons

CROISILLONS AUTOMÉLÉVANTS
SYSTÈME D'ACCÈS À LA PORE DE CARRELAGE

Cale nivelante | 250 pcs

POUR LES BÂTIMENTS À HAUTEUR DE GRAND PUBLIANT

UTILISER EN PLACE FINIE
ALUMINIUM ANODISÉ
PROFILÉ EN ALUMINIUM ANODISÉ
DURABLE ET RESISTANT

Carrelage mural

Carrelage mural

p. 60

Panneau acoustique

p. 119

02





À partir de
24,90€*
le m²

Berta CRISTĂCER



En stock
*25 x 75 cm 24,90€ /m²

- COLORIS** **En stock**
- 
Gris
Réf. 0111545
 - 
Lamas Grafito
Réf. 0111546
 - 
Blanco
Réf. 0111541

À partir de
39,90€*
le m²

Energy CRISTĂCER

En stock
*30 x 90 cm - uni 39,90€ /m²
*30 x 90 cm - motif 42,90€ /m²

- COLORIS** **En stock**
- 
Beige
Réf. 0111566
 - 
Marron
Réf. 0111567
 - 
Rel Beige
Réf. 0115223



À partir de
28,90€*
le m²

Creta CRISTĂCER

En stock
*25 x 75 cm 28,90€ /m²

- COLORIS** **En stock**
- 
Beige
Réf. 0111547
 - 
Taupe
Réf. 0111548
 - 
Taco taupe
Réf. 0111549
 - 
Tabica taupe
Réf. 0113632











À partir de
37,90€*
le m²



Astra ASCOT DOM DESIGN LAB

En stock
*25 x 75 cm 37,90€ /m²

- COLORIS**
- 
Cenere
 - 
Cielo
 - 
Oliva
 - 
Corda
 - 
Vaniglia
- DÉCORS**
- 
Muretto
 - 
Amazzonia
 - 
Vesta
 - 
Venere





À partir de
39,90€*
le m²

Travertino **ermes aurelia**
GRÈS CÉRAME

En stock
60 x 120 cm 39,90€ /m²

Également disponible en 119,8 x 119,8 cm et en 60 x 119,8 cm.

COLORIS **En stock**

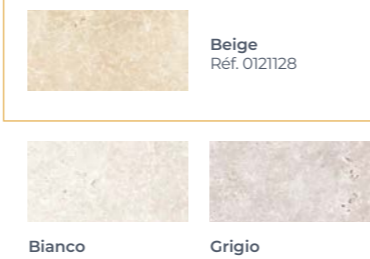

Plinthes coordonnées : nous consulter.
Existe également en carrelage sol et en carrelage extérieur.



39,90€*
le m²

Ikon **CRISTĂCER**

En stock
*30 x 90 cm - uni 39,90€ /m²
*30 x 90 cm - motif 42,90€ /m²

COLORIS **En stock**

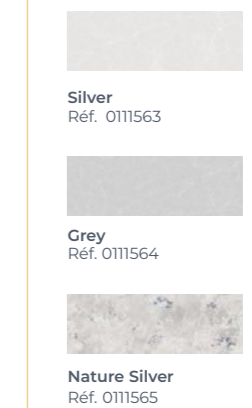

À partir de
39,90€*
le m²

Industrial **ELEMENT**
Bath Italia Plus

En stock
60 x 120 cm 42,90€ /m²

Également disponible en 30 x 90 cm et en *60 x 60 cm à 39,90 € /m².

COLORIS **En stock**



À partir de
39,90€*
le m²

Milestone **UPEC** **ELEMENT**
GRÈS CÉRAME

Milestone interprète l'esprit urbain de la pierre dans différentes nuances. La palette souligne le caractère unique de chaque espace avec un design original et une attention aux détails.

En stock
*60 x 60 cm 39,90€ /m²
60 x 120 cm Nous consulter
90 x 90 cm rect. Nous consulter

COLORIS

Surface naturelle et bords rectifiés

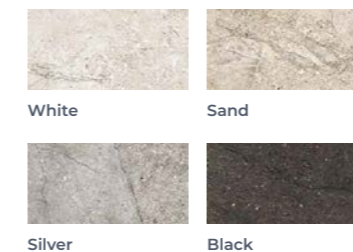

Plinthes coordonnées : nous consulter.
Existe également en carrelage sol et extérieur





À partir de
39,90€*
le m²

Evoque
GRÈS CÉRAME

IMS
CÉRAMICHE

En stock
*60 x 119,8 cm - uni 39,90€ /m²
*60 x 119,8 cm - décors 49,90€ /m²

Également disponible en 30 x 60 cm, 60 x 60 cm, 80,2 x 80,2 cm, 45 x 45 cm sur 3 couleurs

COLORIS **En stock**

Surface naturelle et bords rectifiés

	Perla Réf. 0121485
	Tortora Réf. 0121486
	Anthracite Réf. 0121487

DÉCORS

	Palma Réf. 0121489
--	------------------------------

Plinthes coordonnées : nous consulter.
Existe également en coloris beige et grigio et en décor salva. Disponible en carrelage sol intérieur et extérieur.

À partir de
39,90€*
le m²

Pictura
GRÈS CÉRAME

UPEC
NAXOS
FINISSE GROUP

En stock
*30 x 60 cm 39,90€ /m²
*60 x 60 cm 45,90€ /m²

COLORIS **En stock**

Surface naturelle et bords rectifiés

	Capua 30x60 cm - Réf. 0101872 60x60 cm - Réf. 0101877		Veleia Réf. 0101871
	Luni 30x60 cm - Réf. 0101869 60x60 cm - Réf. 0101876		Tivoli
	Canosa		Terre
	Realmonte		Materia



FLASHEZ & DÉCOUVREZ la collection Pictura

Coup de cœur Orca - Coup de cœur Orca

À partir de
42,90€*
le m²

Alchemy
GRÈS CÉRAME

UPEC
ELEMENT

En stock
*60 x 120 cm 42,90€ /m²

Également disponible en 30 x 90 cm
Tarif nous consulter.

COLORIS **En stock**

Surface naturelle et bords rectifiés

	White Réf. 0109266
	Green Réf. 0109267
	Magnet Réf. 0109269
	Corten Réf. 0109268

Plinthes coordonnées : nous consulter.
Existe également en carrelage sol.



FLASHEZ & DÉCOUVREZ la collection Alchemy

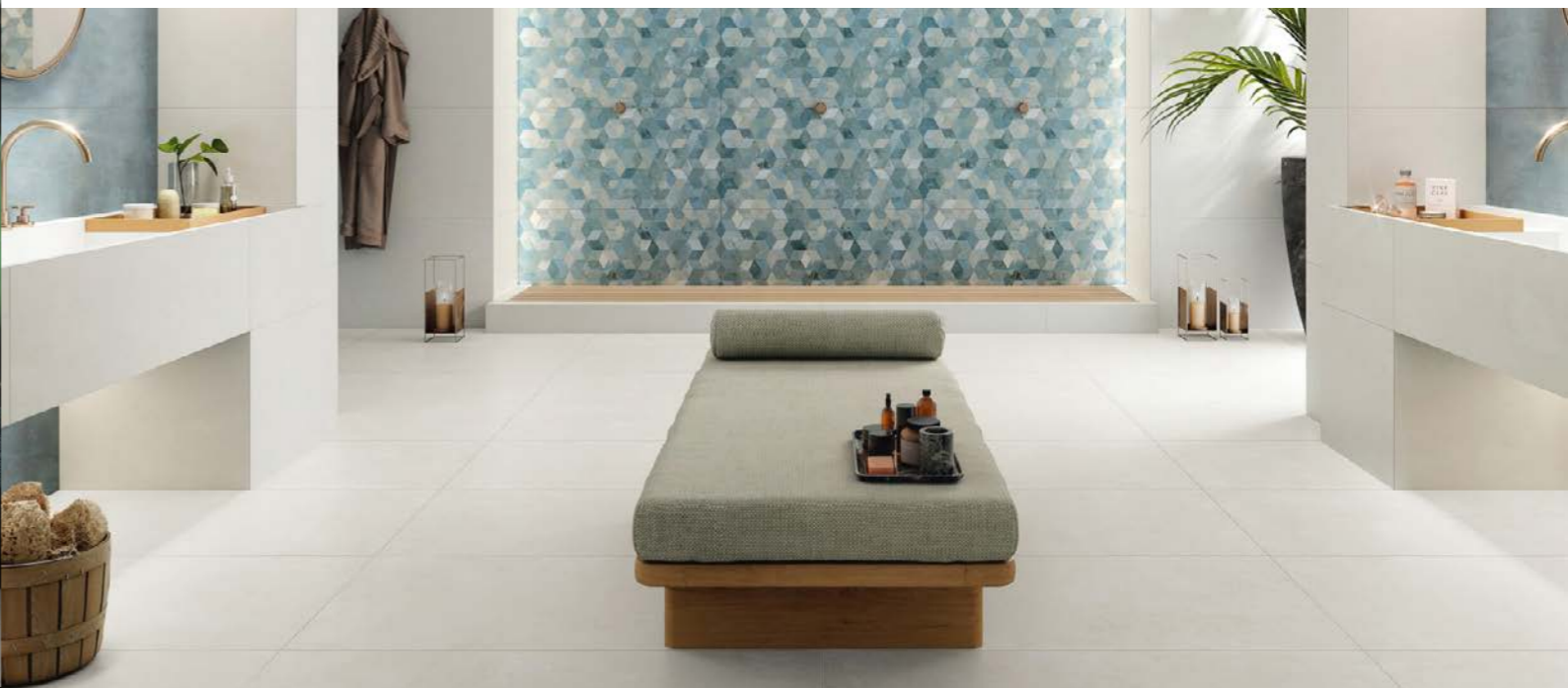



À partir de
39,90€*
le m²

Bibulca

IMS@
CERAMICHE

	*30 x 60 cm	39,90€ /m ²
	60 x 60 cm	39,90€ /m ²
	90 x 90 cm	49€
	60 x 120 cm	49€

COLORIS

Surface naturelle, bords rectifiés.

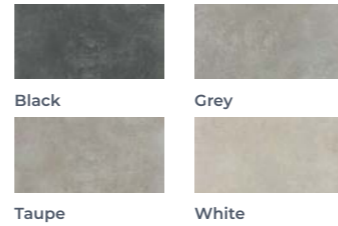

Plinthes coordonnées : nous consulter. Existe également avec le décor Caribbean, en carrelage sol et en carrelage extérieur.



NOUVEAU

À partir de
44,90€*
le m²

UPEC

Tahiti

ASCOT^{DOM DESIGN LAB}

	*33 x 100 cm	44,90€ /m ²
--	--------------	------------------------

COLORIS

Surface naturelle, bords rectifiés. Toutes les couleurs sont déclinables en version Gem. Le white et le Ash sont déclinables en Hexagon.

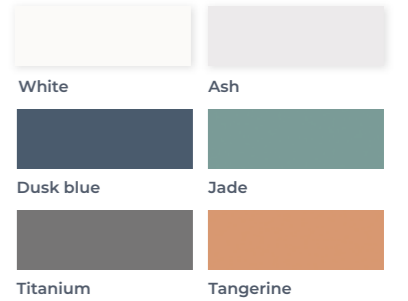

DÉCORS



À partir de
42,90€*
le m²

Metal

IMS@
CERAMICHE



*60 x 119,8 cm 42,90€ /m²

Également disponible en 30 x 60 cm, 60 x 60 cm, et 80,2 x 80,2 cm

COLORIS

En stock

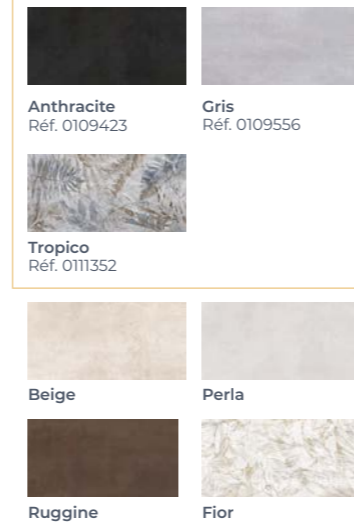

Plinthes coordonnées : nous consulter. Existe également en carrelage sol

À partir de
44,90€*
le m²

UPEC

Impronte ASCOT^{DOM DESIGN LAB}

La collection exploite la pureté et la simplicité du blanc pour créer un impact visuel profond et significatif.

	*33 x 100 cm	44,90€ /m ²
--	--------------	------------------------

COLORIS

Surface naturelle, bords rectifiés

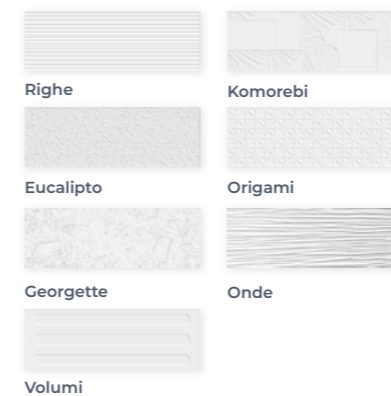

NOUVEAU



FLASHEZ & DÉCOUVREZ la collection Bold

À partir de **44,90€*** le m²

Bold GRÈS CÉRAME

Matière pour la créativité et expression stylistique originale, la collection Bold élabore le concept d'effet matériel à travers le grès cérame pour donner vie à une texture inédite, suggestive dans ses nuances chromatiques et dans ses reflets irisés.

*30 x 60 cm 44,90€ /m²
60 x 120 cm Tarif nous consulter

COLORIS
Surface naturelle, bords rectifiés.

Hero	Idol	Dynamic	Fire	Silvery
Beat	Concert beige	Concert	Hero silk	Dynamic silk
Supreme	Solar	Lively	Suprem Silk	Beat Silk
		Plinthes coordonnées : nous consulter. Existe également en carrelage sol.		
Fairy beige	Fairy Grey			



FLASHEZ & DÉCOUVREZ la collection Lipari

À partir de **44,90€*** le m²

Orangerie GRÈS CÉRAME

*30 x 60 cm 44,90€ /m²
60 x 60 cm Nous consulter

COLORIS
Surface naturelle, bords rectifiés.

Torlonia	Borghese
Doria	Altea
Florio	Panphili
Neoclassic	Florio Deco
Boboli	Boboli Deco
Existe également des décors et en carrelage sol	



FLASHEZ & DÉCOUVREZ la collection Orangerie

À partir de
45,90€*
 le m²
All White apegrupo

30x60 cm : coloris **Nous consulter**
 *30x90 cm : coloris **45,90€ /m²**
 30x90 cm : décors **56,90€ /m²**

COLORIS
 Bords rectifiés.

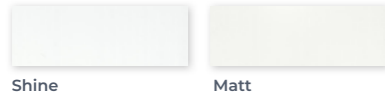

DÉCORS

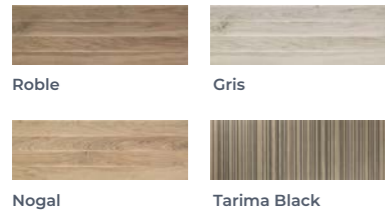

Les décors existent également en carrelage sol (orégon 20 x 120 / Chevron oregon 8,5 x 44)



FLASHEZ &
 DÉCOUVREZ
 la collection
 Costruire



À partir de
46,90€*
 le m²
Imperiale IMSO CERAMICHE

*30 x 90 cm **46,90€ /m²**

COLORIS
 Surface naturelle, bords rectifiés, pâte blanche



À partir de
49,90€*
 le m²
Costruire GRÈS CÉRAMÉ SERENISSIMA

*30 x 60 cm **49,90€ /m²**
 80 x 180 cm **Nous consulter**
 60 x 120 cm **Nous consulter**
 30 x 120 **Nous consulter**
 50 x 100 cm **Nous consulter**

COLORIS
 Surface naturelle et bords rectifiés

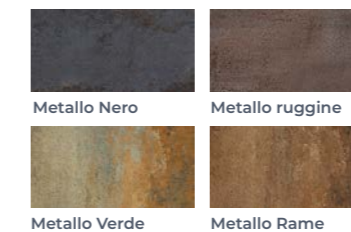

Plinthes coordonnées : nous consulter.
 Existe également avec des décors et en carrelage sol.



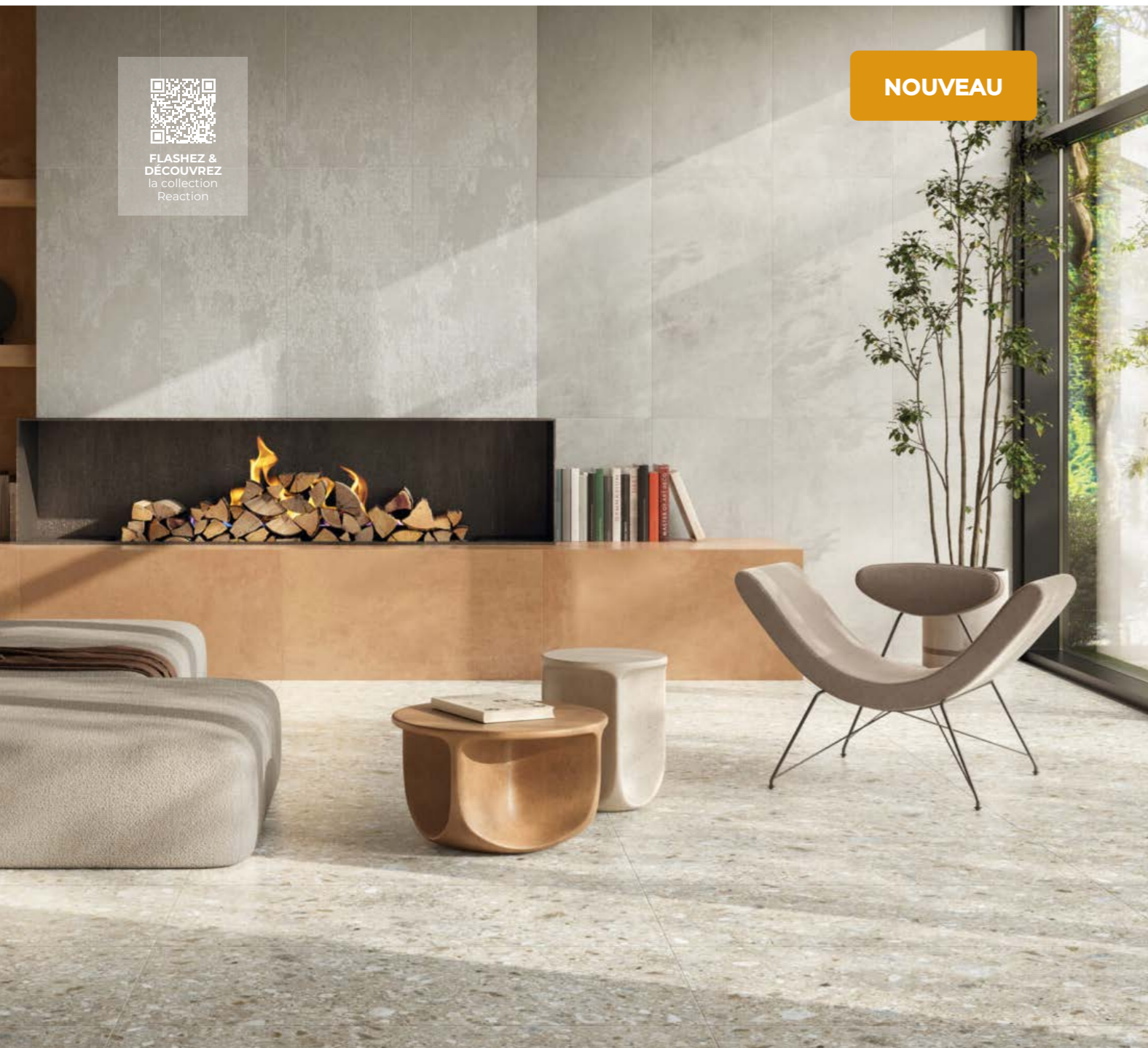

NOUVEAU

À partir de
54,90€*
le m²



Chromatica



*40 x 100 cm 54,90€ /m²

COLORIS

Surface naturelle, bords rectifiés.

Marna	Essenza	Muschio
Ecrú	Party	Lago
Folk	Amaranto	Rock
Giada	Area	Kilim
		Existe également des décors : nous consulter.
Break	Pop	



À partir de
49,90€*
le m²

Reaction
GRÈS CÉRAME

Surface charismatique au service de la créativité, Reaction revêt d'élégance les espaces contemporains, entre la recherche des textures et l'intensité des couleurs.

*30 x 60 cm 49,90€ /m²
*60 x 120 cm Nous consulter
*120 x 278 cm Nous consulter

COLORIS

Surface naturelle et bords rectifiés

Reflex	Atom	Oxygen
Electron	Element	Redox
Trace	Museum	

Plinthes coordonnées : nous consulter. Existe également avec décors en carrelage sol et en carrelage extérieur.



À partir de
54,90€*
le m²

Dorian
GRÈS CÉRAME

Dorian est centrée sur ce matériau, propose divers formats mettant en valeur ses caractéristiques. Avec des nuances de blanc, noir et grenat, elle s'intègre parfaitement aux cuisines et salles de bains.

*30 x 60 cm 54,90€ /m²
*60 x 60 cm 54,90€ /m²
*60 x 120 cm Nous consulter

COLORIS

Bords rectifiés

White	Graphite	Brown

Faïence murale et plinthes coordonnées : nous consulter.

À partir de
57,90€*
le m²

Studio apegrupo

Studio crée des jeux d'ombres et de lumières spectaculaires sans perdre une once de confort, car les angles doux de son relief facilitent le nettoyage des carreaux.

 **35 x 100 cm** **57,90€ /m²**

*Coloris white

COLORIS
Bords rectifiés

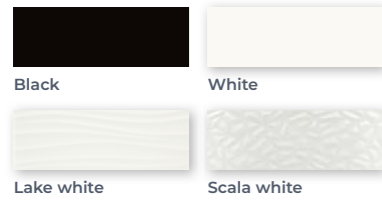

À partir de
59,90€*
le m²

Mockup UPEC NAXOS

 ***60 x 120 cm** **59,90€ /m²**
60 x 90 cm **Nous consulter**
120 x 278 cm **Nous consulter**

COLORIS

Surface naturelle, bords rectifiés

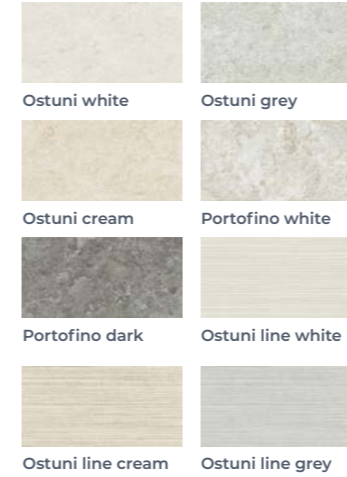

Existe également des décors et en carrelage sol : nous consulter



FLASHEZ & DÉCOUVREZ la collection Mockup

NOUVEAU



NOUVEAU

À partir de
59,90€*
le m²

Midway PAMEJA
GRÈS CÉRAMÉ

 ***60 x 120 cm** **59,90€ /m²**
30 x 90 cm **Nous consulter**
40 x 120 cm **Nous consulter**

COLORIS

Surface naturelle, bords rectifiés

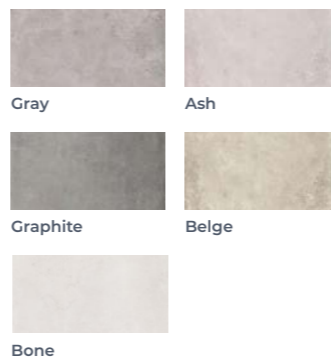

Plinthes coordonnées : nous consulter.
Existe également avec décors et en carrelage sol



FLASHEZ & DÉCOUVREZ la collection Timeless

À partir de
59,90€*
le m²

Timeless UPEC NAXOS

 ***32 x 80,5 cm** **59,90€ /m²**

COLORIS

Surface naturelle, bords rectifiés

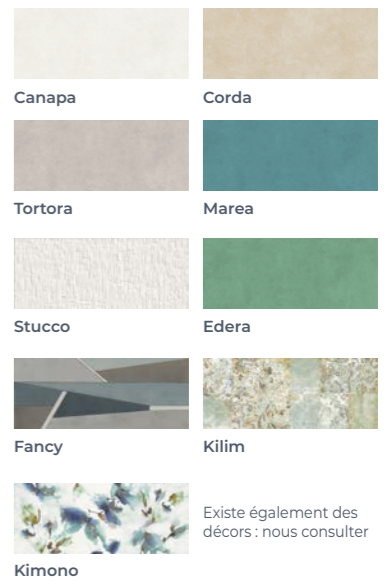

Existe également des décors : nous consulter

À partir de
59,90€*
 le m²

Pictura
 GRÈS CÉRAME

UPEC
NAXOS
 FINEBEC GROUP

En stock
 60 x 120 cm **59,90€ /m²**

Également disponible en 60 x 60 cm et 30 x 60 cm. Tarif nous consulter.

COLORIS **En stock**

Surface naturelle, bords rectifiés

-  **Luni**
Réf. 0108083
-  **Frammenti**
Réf. 0108084
-  **Valeia**
Réf. 0122052

-  **Aquilaia**
-  **Capua**
-  **Tivoli**
-  **Realmonte**
-  **Faber Aquileia**
-  **Faber Canosa**
-  **Canosa**
Existe également des décors



À partir de
59,90€*
 le m²









Esprit
 GRÈS CÉRAME

UPEC
MONOCIBEC
 FINEBEC GROUP

En stock
 60 x 120 cm - Legend **62,90€ /m²**
 *60 x 120 cm - Stick **59,90€ /m²**

COLORIS **En stock**

Surface naturelle, bords rectifiés

-  **Stick**
Réf. 0108078
-  **Legend**
Réf. 0108080
-  **Origin**
-  **Soul**
-  **Energy**
-  **Ground**
-  **Jade**
-  **Sharp**

Plinthes coordonnées : nous consulter.
 Existe également en carrelage sol et en carrelage extérieur.

À partir de
59,90€*
 le m²







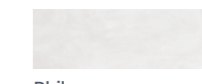

Hygge

UPEC
NAXOS
 FINEBEC GROUP

En stock
 *40 x 100 cm **55,90€ /m²**
 12 x 100 cm **Nous consulter**

COLORIS

Surface naturelle, bords rectifiés

-  **Philos**
-  **Ambience**
-  **Sky**
-  **Kotto**
-  **Tavella mepak**
-  **Poetry**
-  **Lace**
-  **Poetry Sky**
-  **Birk**

Plinthes coordonnées : nous consulter.
 Existe également des décors et en carrelage sol.











À partir de
64,90€*
 le m²

Serenade NAXOS^{*****}
FINICEC GROUP

UPEC

*60 x 120 cm 64,90€ /m²

COLORIS
 Surface naturelle, bords rectifiés.

 Grace	 Harmony
 Fluid	 Urania
 Marine	 Drops
 Treasure	 Painting
 Cosmic	

Existe également des décors : nous consulter.



À partir de
69,90€*
 le m²









Rhapsody NAXOS^{*****}
FINICEC GROUP

UPEC

*60 x 120 cm 69,90€ /m²

Également disponible en 60 x 60 cm et en 120 x 260 cm. Tarif nous consulter.

COLORIS En stock
 Surface naturelle, bords rectifiés.

 White beauty Réf. 0108085	
 Caravaggio gold Réf. 0108086	
 Emotion	 Allure
 Brown wave	 Universe
 White fun	 Dark wave
 Fantasy	

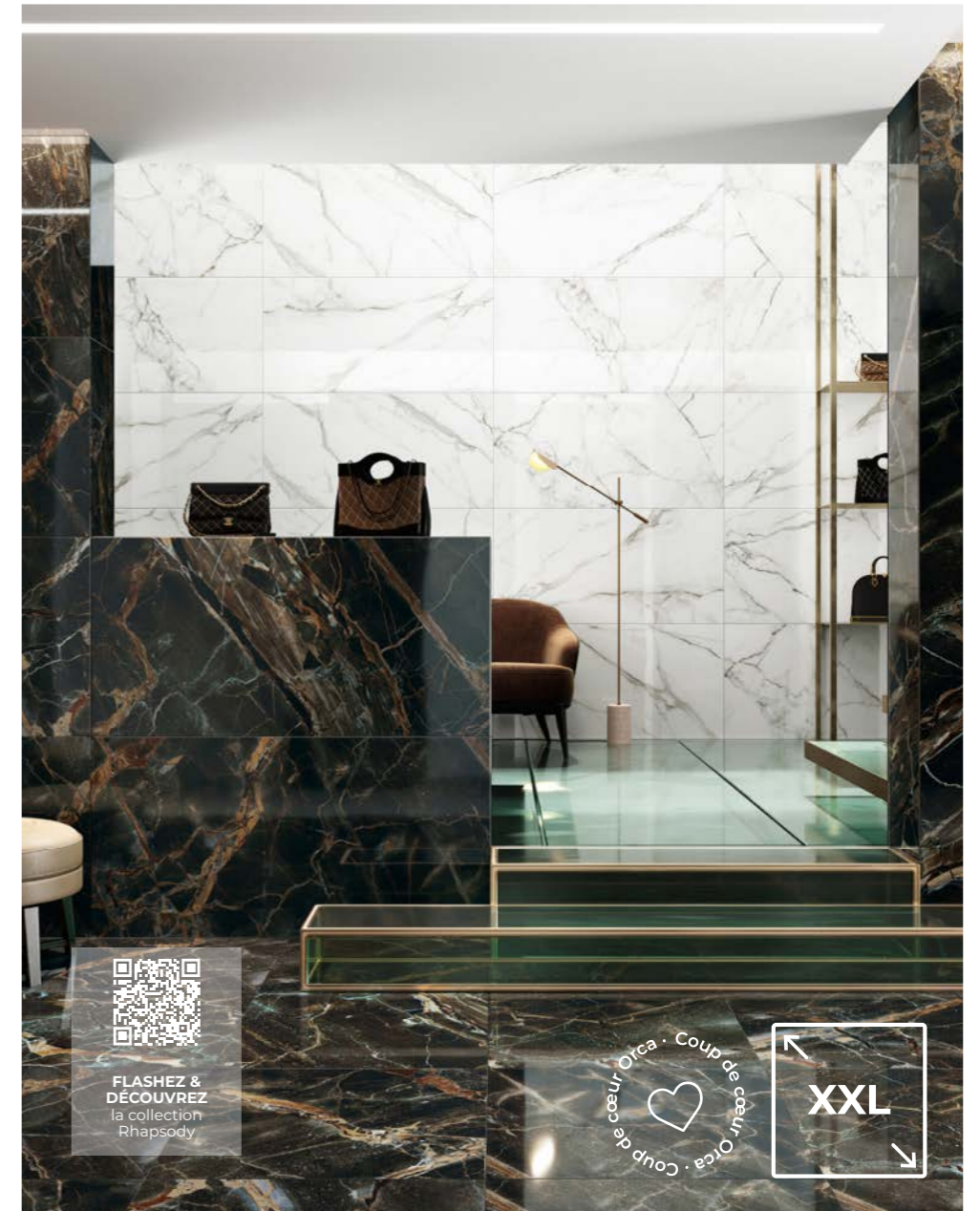





65,90€*
 le m²



Reef GRÈS CÉRAMÉ apegupo

*60 x 120 cm 65,90€ /m²
 60 x 60 cm Nous consulter
 120 x 120 cm Nous consulter

COLORIS
 Bords rectifiés

 White	 Corten
 Aquamarine	 Ocher

DÉCORS
 Disponibles dans tous les coloris. Bords rectifiés.

 Malla	 Stick
---	--

Plinthes coordonnées : nous consulter.
 Existe également en carrelage sol.





FLASHEZ & DÉCOUVREZ la collection Foyer

NOUVEAU

À partir de **69,90€*** le m²

Foyer

UPEC

NAXOS

*60 x 120 cm 69,90€ / m²
 60 x 60 cm Nous consulter
 20 x 120 cm Nous consulter
 120 x 278 cm Nous consulter

- COLORIS**
Surface naturelle, bords rectifiés.
- | | |
|----------|---------|
| | |
| Lumière | Moliere |
| | |
| Premiere | Masque |
| | |
| Sage | Loch |
| | |
| Listone | Brocart |
| | |
| Boheme | Carnet |
- Existe également des décors : nous consulter.

À partir de **99€** le m²

Parement

PIERRE NATURELLE

IMSO CERAMICHE



94,90€ le m²

Souk apegrupo

13x13 cm 94,90€ / m²

*Coloris unis (hors Nomade).

COLORIS
Nomade disponible dans tous les coloris.

Souk bone	Souk aqua	Souk pearl
Souk grey	Souk black	Souk blue
Souk turquesa	Souk ocre	Nomade bone

Existe également avec des décors



FLASHEZ & DÉCOUVREZ la collection Souk



NOUVEAU

À partir de **119€**

Panneaux acoustiques PROFILPROS. le choix des pros.

Panneau de 2400 x 605 mm composé de 15 lattes, réparties uniformément reposant sur un feutre acoustique de 9 mm d'épaisseur.

En stock *240 x 60,5 cm 119€

- COLORIS** **En stock**
- Lattes en fibre de moyenne densité (MDF)
- | | |
|--|----------------------------------|
| | Chêne clair
Réf. 0121480 |
| | Chêne anthracite
Réf. 0121481 |

Parquet

Stratifié, lame PVC

p . 84

03





À partir de
39,90€*
le m² **lamett**
Douro Honey

REVÊTEMENT DE SOL PVC RIGIDE
AVEC SOUS-COUCHE INTÉGRÉE

En stock
121,3 x 18 cm **39,90€ / m²**

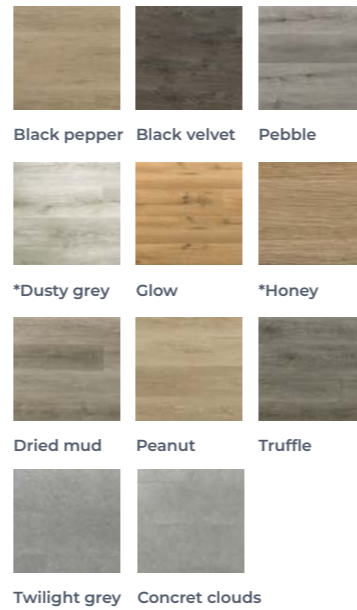

Twilight et Concret n'existent qu'en 30,5 x 61 cm

À partir de
39,90€*
le m² **lamett**
**Douro tiles
Concret Clouds**

LAME VINYLE

En stock
61 x 30,5 cm **39,90€ / m²**

Ce format existe uniquement en coloris. Concrete Clouds et Twilight Grey. Les autres coloris sont en format lame droite

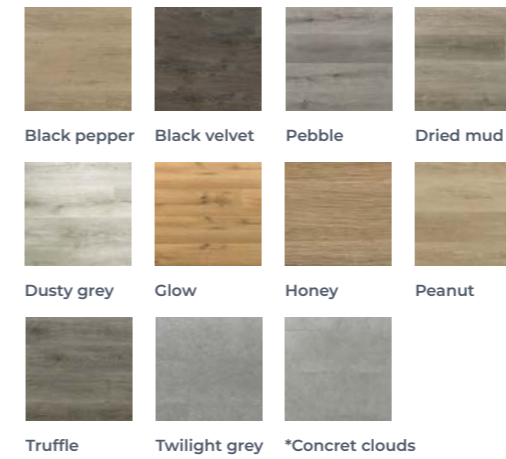

À partir de
39,90€*
le m² **lamett**
**Douro tiles
Dusty Grey**

SOL VINYLE CLIPSABLE

En stock
122 x 18 cm **39,90€ / m²**

Douro Dusty Grey



À partir de
39,90€*
le m² **LMS**
**Lifestyle Granit
30 Evo**

USAGE RÉSIDENTIEL
Lames PVC à clipser avec sous couche intégrée.
Épaisseur 5 mm

En stock
Lames : *181 x 1 220 x 4,8 mm
Lames : 305 x 610 x 4,8 mm
Dalles : 470 x 940 x 4,8 mm

COLORIS **En stock**

- Chêne cap ferret
- Chêne desert
- Chêne miel
- Chêne forêt
- Chêne brun
- Minéral crème
- Marbre anthracite
- Minéral grège

20 coloris dans la série +



FLASHEZ & DÉCOUVREZ la collection Lifestyle Granit 55 Evo

FLASHEZ & DÉCOUVREZ la collection Revela

À partir de **49,90€*** le m²



Lifestyle Granit 55 Evo

USAGE COMMERCIAL

Lames PVC à clipser avec sous couche intégrée
Épaisseur 5 mm

COLORIS

En stock

	Chêne Arctique		Minéral crème
	Chêne vieilli		Marbre anthracite
	Chêne naturel		Minéral grège
	Chêne patine		
	Chêne exotique		

25 coloris dans la série +



Lames : 1 250 x 229 x 5,7 mm
Lames : 1 792 x 229 x 5,7 mm
Dalles : 730 x 399 x 5,7 mm

À partir de **55,90€*** le m²



Revela

Une belle gamme de revêtement mural PVC rigide hétérogène.

Mural Revela contient jusqu'à 30% de recyclés et il est 100% recyclable !



650 x 375 x 5 mm

COLORIS

En stock

	Vilnius		Sarti		Kamina
	Tanami gloss		Boulia gloss		Ubeda
	Derby gloss		Liverpool		Kampala
	Ampara		Alanya		Hanoi
	Baeza		Colima		
	Corabia		Zanzibar		



22,90€
le m²



Lamina 832 V4

8 mm 4 chanfreins



1285 x 192 x 8 mm

COLORIS

En stock



Chêne clearwater

12 coloris
dans la série



FLASHEZ &
DÉCOUVREZ
la collection
Lamina



32,90€
le m²



Herringbone 8

8 mm 4 chanfreins - Pose en bâton rompu



630 x 126 x 8 mm

COLORIS

En stock



Chêne sundance

2 coloris
dans la série



FLASHEZ &
DÉCOUVREZ
la collection
Herringbone 8

25,90€
le m²



Atlantic 8

8 mm 4 chanfreins - Spécial pièces humides



1288 x 195 x 8 mm

COLORIS

En stock



Chêne mushroom

5 coloris
dans la série



43,90€
le m²



Organic Cork

8 mm 4 chanfreins. Sous couche en liège intégrée
Résistant à l'eau



1288 x 195 x 8 mm

COLORIS

En stock



Chêne biscotti

6 coloris
dans la série



Produits de mise en œuvre

Colle et silicone	p. 92
Panneau à carreler	p. 96
Profilé de finition	p. 98
Évacuation douche	p. 100
Chauffage sol et mur	p. 102
Plot	p. 104



R.L.S. vis SYSTÈME AUTONIVELANT À VISSER

Garantit l'équilibre parfait entre précision et gain de temps. Son écrou ajouré permet de contrôler la bonne tenue de l'espacement des carreaux. Son mouvement rotatif rend le vissage et le dévissage ultrarapide.



Smart BAC DE LAVAGE

Conçu pour réaliser le nettoyage des joints des sols et des murs. Grâce à sa faible capacité de 10L le bac est compact, léger et facile à déplacer. Sa structure est extrêmement résistante, ce qui fait du Smart, un bac de lavage absolument fiable et robuste. Les roues de Ø 63mm et de 25mm de largeur ont été créées pour ne pas entrer dans les joints et par conséquent, ruiner le travail déjà réalisé. Il reste très facile à nettoyer grâce à sa forme imaginée avec des angles ronds.



Azzurra PLATOIR

Platoir en caoutchouc anti-abrasif pour le jointoiment. Remplie et lisse parfaitement les joints pour une finition parfaite. Qualité supérieure de caoutchouc ne laissant aucun résidu de joints sur les carreaux. Equipé d'une poignée ergonomique et d'un double profil (18 et 42°) permettant un rendu optimal avec des produits de basse ou haute densité sur des joints serrés ou larges.



Platoirs dentés GAMME DE PLATOIRS

28x12cm en acier trempé avec traitement anti-rouille et poignée en bois ciré. Support de poignée en aluminium brillant avec fixation électrosoudée et cannelures anti-glisse. Disponible avec les dents carrées (12x12, 10x10, 8x8, 6x6 et 3x3) rondes (15 et 9mm) et en forme de V (11, 9 et 8mm). Grâce à la propriété absorbante du bois, la poignée assure une bonne prise en main et ne glisse pas même lorsqu'elles sont mouillées. Existe également en version pour les gauchers !



FA Junior GAMME DE MÈCHES

Diamantées conçue pour le perçage du grès cérame, granit, marbre, verre... Disponible en 6 diamètres différents : 4, 5, 6, 8, 10 et 12mm. Mèches équipées de la technologie gold pour un perçage plus rapide et une durée de vie prolongée. Utilisation à eau ou à sec.



Plots réglables pour receveur de douche

CRICABAC FIT

Réglage facile : hauteur réglable de 65 à 110 mm

Caractéristiques techniques

- Ultra compact, faible encombrement au sol et grande stabilité
- Testé pour une charge de 300 kg par vérin.
- Lot de 4 pieds

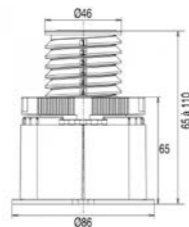

Sikaflex 11FC+

Sikaflex®-11 FC Purform® est un mastic colle mono composant élastique, multi usages, pour le collage et l'étanchéité. Il s'applique facilement, adhère et calfeutre les joints sur la plupart des matériaux de construction. Utilisation à l'intérieur et à l'extérieur.

300 ml Tarif nous consulter

Disponible sur demande dans tous les coloris dans la quantité 300 ml.

COLORIS En stock
Gris béton
300 ml - Réf. 0058091



Ragréages



Prépaliss 3 fibré V125

RAGRÉAGE
AUTONIVELANT
ET AUTOLISSANT.

Sol intérieur P3 en neuf et rénovation. Epaisseur d'application jusqu'à 20 mm. Convient sur tous types de planchers chauffants. Recouvrable par tous types de revêtements.

En stock Sac de 25 kg Tarif nous consulter Réf. 0104928



Prépasol 4S gris V140

RAGRÉAGE
AUTONIVELANT
ET AUTOLISSANT

Pour locaux à fortes sollicitations. Sol intérieur P3 et P4/P4S et sol extérieur. Epaisseur d'application jusqu'à 30 mm en une seule passe. Prise rapide

En stock Sac de 25 kg Tarif nous consulter

COLORIS En stock
Gris
Réf. 0104929



Prépasol 4S fibré V150

RAGRÉAGE
AUTONIVELANT
ET AUTOLISSANT

Rapide, fibré et polyvalent. Sol intérieur P3 et P4/P4S en forte épaisseur. Epaisseur d'application jusqu'à 40 mm en une seule passe. Recouvrement rapide.

En stock Sac de 25 kg Tarif nous consulter Réf. 0104930

Primaires & échantéité

Prima Universel V030

PRIMAIRE D'ADHÉRENCE.

Prêt à l'emploi. Sols et murs intérieurs et extérieurs. Tous supports. Assure l'adhérence, des ragréages de sols et mortiers. Colles sur supports particuliers.



En stock Seau de 5 L Bidon de 1 L Tarif nous consulter Réf. 0064179

Kit Imper V720

IMPERMÉABILISATION
SOUS CARRELAGE (SPEC).

Prêt à l'emploi. Idéal pour les douches à receveur ou les baignoires. Protection intérieure des supports sensibles à l'eau rencontrés dans les locaux humides. Sur supports neufs ou anciens.



En stock Kit complet 6 m² Tarif nous consulter Réf. 0064202

Crylétanche V735

ÉTANCHÉITÉ LIQUIDE
SOUS CARRELAGE (SEL).

Prêt à l'emploi. Rapidité d'application au rouleau, sans trame. Locaux humides : salle de bains privative ou collective, sanitaires... sur supports neufs et anciens.



En stock Seau de 5 kg Tarif nous consulter Réf. 0104927

Existe en seau de 25 kg

Colles poudre



Colliflex Pro V400

COLLAGE DE CARREAUX DE FORMATS 10 000 CM²

En sol et mur intérieur et sol extérieur. Applicable sur tous types de planchers chauffants, y compris plancher rayonnant Électrique (PRE), sur SPEC et SEL.

COLORIS En stock

Gris
Réf. 0096164

En stock Sac de 25 kg [Tarif nous consulter](#)



Collimix Révolution V 360

COLLE ULTRA HAUT RENDEMENT

Technologie XLAir au brevet déposé. Eco-responsabilité et réduction de la pénibilité sur chantier. Rendement inédit, jusqu'à 11 m² avec un sac de 25 kg. Maniabilité exceptionnelle, texture fine et ultra légère. Pénibilité réduite, jusqu'à 2 x moins de manutention. Rénovation sans primaire. Sol et mur intérieur, et sol extérieur.

En stock Sac de 25 kg [Tarif nous consulter](#)

COLORIS

Gris



Ardex G10

POUR JOINT DE 1 À 10 MM

Mortier Flex de jointoiment à base de ciment pour carreaux et dalles intérieur/extérieur, en céramique, mosaïque, carreaux de verre et pierre naturelle.

En stock 5kg 12,5kg [Tarif nous consulter](#) [Tarif nous consulter](#)

Gamme de 19 coloris en 5kg ou en 12,5kg sur commande : nous consulter.

COLORIS En stock

Blanc 5 kg - Réf. 0110957	Beige sable 5 kg - Réf. 0110963
Beige du Jura 5 kg - Réf. 0110961	Gris anthracite 5 kg - Réf. 0111516
Gris 5 kg - Réf. 0111515 12,5 kg - Réf. 0110959	
Gris argent 5 kg - Réf. 0111514 12,5 kg - Réf. 0110958	



Ardex SE / SE-S

POUR JOINT JUSQU'À 30 MM

Produit d'étanchéité silicone réticulant à l'acide acétique avec apprêt fongicide, pour le remplissage élastique de joints de dilatation, d'angles et de raccords en intérieur/ extérieur.

En stock 310 ml [Tarif nous consulter](#)

Gamme de 20 coloris sur commande : nous consulter

COLORIS En stock

SE - Transparent Réf. 0110972	SE-S Gris argent Réf. 0110974	SE - Beige du Jura Réf. 0110977
SE-S Blanc Réf. 0110973	SE - Gris Anthracite Réf. 0111976	SE - Beige sable Réf. 0110978
		SE-S - Gris Réf. 0115715



Collimix Pro V300

NEUF ET RÉNOVATION AVEC PRIMAIRE

Applicable sur SPEC. Destiné au collage de carreaux et de pierres de toutes porosités, en sol et mur intérieur, en sol extérieur, sur supports neufs ou anciens, et en piscine privative.

COLORIS En stock

Gris
Réf. 0110984

En stock Sac de 25 kg [Tarif nous consulter](#)



Collimix Duo V395

COLLE ET JOINT 2 EN 1 EXTRA BLANC

Collage et jointoiment de carreaux et de pierres de toutes porosités et de tous formats, en sols et murs intérieurs, sols extérieurs et piscines privatives. Travaux neufs et rénovation. Réalisation des joints possible dès 30 min. Joints de 1 à 5 mm. Collage de carreaux max 60 x 60 cm.

En stock Sac de 25 kg [Tarif nous consulter](#)

COLORIS

Extra blanc



Ardex X77 Flex

Mortier colle flexible à base de ciment pour la pose de grès, de carreaux en grès et en porcelaine, de béton et de dalles de pierre naturelle (intérieur et extérieur)

En stock 15 kg [Tarif nous consulter](#)

COLORIS En stock

Gris Réf. 0110970	Blanc Réf. 0110971
----------------------	-----------------------



Ardex G5

POUR JOINT DE 2 À 15 MM

Mortier de jointoiment pour les joints larges de revêtements standard (intérieur et extérieur). Les additifs garantissent une surface très stable et sans fissures.

En stock 25 kg [Tarif nous consulter](#)

COLORIS En stock

Gris
Réf. 0110964



Ardex RG12

POUR JOINT DE 1 À 6 MM

Joint époxy résistant aux fortes charges et aux agents chimiques pour joints fins et lisses : 1 à 6 mm de largeur.

En stock 4 kg [Tarif nous consulter](#)

Gamme de 8 coloris en 4kg et en 1kg sur commande : nous consulter.

COLORIS En stock

Gris
Réf. 0110966

Joints



Joint souple universel V645

JOINTS SOUPLES

Adapté aux surfaces déformables et à tous types de sols chauffants. Application en façade. Hydrofugé. Consistance souple et thixotrope pour une pose sans effort.

Applicable en locaux P4/P4S. Pour des joints de 2 à 15 mm en sol et mur, intérieur et extérieur, et piscine privative.

COLORIS En stock

Granit
Réf. 0064200

En stock Sac de 5 kg [Tarif nous consulter](#)

Existe également en blanc en sac de 5kg

Colles pâte



Collipate Premium V520

TOUS TRAVAUX : NEUF ET RÉNOVATION

Locaux humides. Utilisable en mur extérieur abrité. Consommation : Simple encollage : 3 kg/m². Double encollage : 4 à 4.5 kg/m²

En stock Seau 25 kg [Tarif nous consulter](#) Réf. 0065251



Panneaux à carreler

Panneaux de construction JACKOBOARD® multi-usages et hauts de gamme, en mousse dure de polystyrène extrudé. Grâce à leur revêtement spécial sur les deux faces, ils peuvent être directement carrelés, enduits ou crépis. Hydrofuges, on les retrouve dans la salle de bains, la cuisine ou les espaces wellness. Grande résistance à la compression. Faciles à découper et à poser.

UTILISATION : Receveurs de douche, murs, sols, constructions de meubles et banquettes, habillage de baignoires, bâti-supports, tuyaux, etc.

JACKOBOARD®



À partir de
13,20€*

Jackoboard® Plano

Le panneau d'aménagement intérieur polyvalent (habillages de murs, tuyaux et baignoires, création de meubles, rattrapage des sols, etc.).

En stock	1300x600x4mm	*13,20€/pc	0001626
	1300x600x 6mm	15,30€/pc	0001624
	2600x600x10mm	25,40€/pc	0001630
	2600x600x20mm	28,90€/pc	0001633
	2600x600x30mm	36,90€/pc	0001635
	2600x600x40mm	34,90€/pc	0001638
	2600x600x50mm	37,80€/pc	0001639
	2600x600x80mm	59,80€/pc	0026304



40,95€*

Jackoboard® Flexo

Panneaux de construction pour réaliser des formes arrondies – cloisons, meubles, bancs, tabliers de baignoire, ...

En stock	1300x600x50mm	*40,95€/pc	0001637
	fentes transversales		
	2600x600x50mm	74,95€/pc	0001646
	fentes longitudinales		
En stock	2600x600x30mm	46,50€/pc	0001642
	fentes longitudinales		



34,90€*

Jackoboard® Wabo

*Tablier de baignoire droit avec vérin intégré pour une pose rapide et aisée.

En stock	1770x600x30mm	42,50€/pc	0001645
	sans retour		
En stock	1770x600x30mm	19,60€/pc	0003316
	retour		

97€

Jackoboard® Sabo

Set de montage pour habillage de toilette suspendu – bâti support.
Livré en deux parties avec perçage, compatible pour tous WC suspendus
10 vis autoperforantes et 10 rondelles.

En stock	set de montage	97€	0026307
----------	----------------	------------	---------

189€*

Jackoboard® Aqua

Receveurs de douche de plain-pied pour des douches accessibles.

En stock	*90x90 cm	189€	0055555
	120x90 cm	194€	0055558
	120x120 cm	209€	0055557
	150x150 cm	309€	0055559
	180x90 cm	319€	0057305

Existe également avec siphon décentré. (Vendus sans siphon)

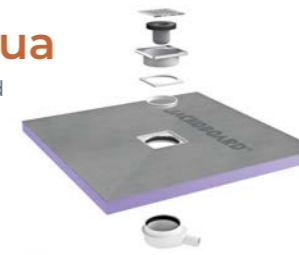

À partir de

689€*

Jackoboard® Aqua Reno

Receveur de douche à carreler avec siphon intégré.

En stock	*900x900 mm	689€	0055570
	1400x900 mm	Nous consulter	
	1800x900 mm	Nous consulter	

Dimensions spéciales sur demande.



Kit d'étanchéité Jackoboard®

POUR RECEVEUR À CARRELER

Comprenant : 10 ml de bande d'étanchéité, 2 angles et de la colle spéciale pour bande.

En stock	le kit	Nous consulter	0000171
----------	--------	-----------------------	---------



64€

Systèmes d'écoulement Jackoboard® Aqua

En stock	Siphon Horiz.	64€	0055570
	Siphon Vert.	64€	0055569



Banc pour douches, bains et hammams

KIT COMPLET AVEC MATÉRIEL DE MONTAGE

Montage rapide grâce à une découpe précise. Permet la pose directe des carrelages ou faïences et des enduits (Mosaïques carrées jusqu'à max. 25 x 25 mm ou mosaïques rectangulaires jusqu'à max. 25 mm pour le côté court) Ajustable à la longueur souhaitée. Compatible avec une natte chauffante électrique



294€

Jackoboard® S-Kit 1

Banc rectangulaire
Réf. fab. 4521819

En stock	L120 x P48,3 x H50 cm	294€
----------	-----------------------	-------------

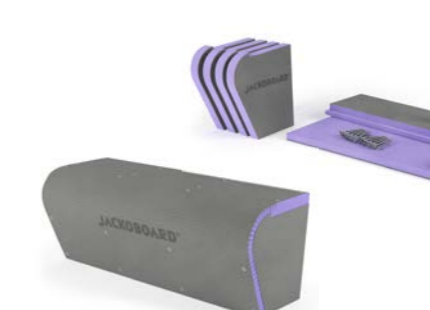

294€

Jackoboard® S-Kit 2

Banc arrondi
Réf. fab. 4521821

En stock	L120 x P48 x H47 cm	294€
----------	---------------------	-------------

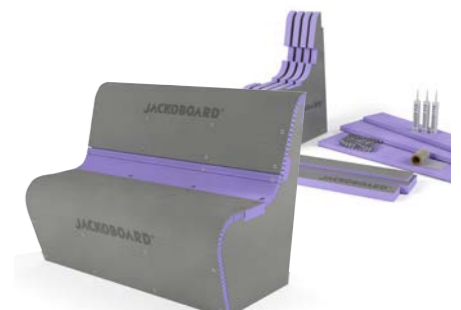

394€

Jackoboard® S-Kit 3

Banc arrondi avec dossier
Réf. fab 4521823

En stock	L120 x P62,8 x H88,8 cm	394€
----------	-------------------------	-------------

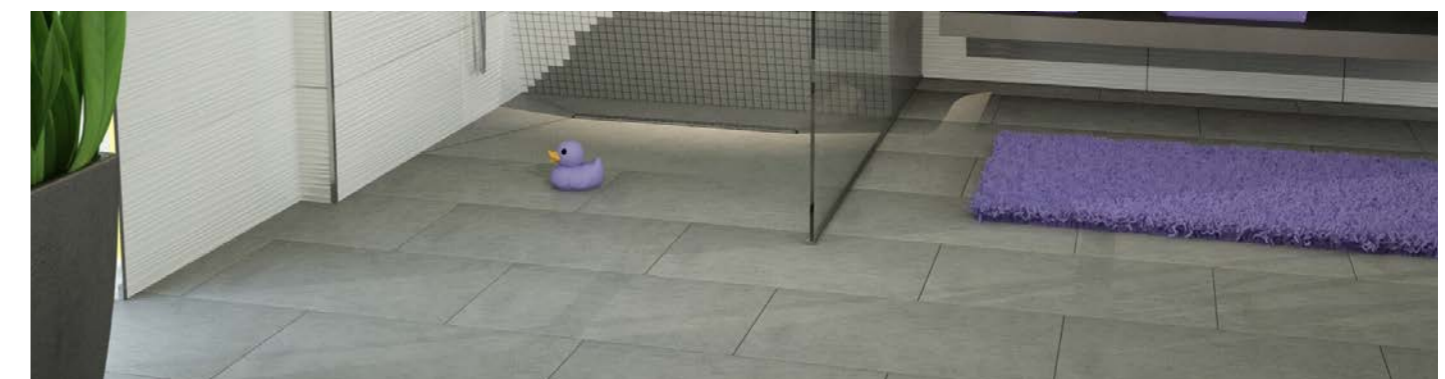

Profilés de finition pour carrelage



Finition par thermolaquage apportant une très forte résistance aux chocs, abrasions et agressions chimiques.

Retrouvez ces finitions en coloris noir et blanc sur les profilés de carrelage, tablettes de salle de bains, nez de marche et caniveaux de douches.

Une largeur de gamme qui vous permet de travailler de véritables concepts de décoration dans l'air du temps.

2 à 50 mm Tarif : nous consulter



Profilé de finition



POUR TERRASSE EN CARRELAGE 20MM

CARACTÉRISTIQUES TECHNIQUES

Matériau de base : Aluminium
Surfaces : anodisé, thermolaqué

*20 + 20 mm	Tarif : nous consulter
20 + 40 mm	Tarif : nous consulter
20 + 60 mm	Tarif : nous consulter
20 + 80 mm	Tarif : nous consulter
20 + 100 mm	Tarif : nous consulter

Sur stock ainsi que les pièces de finition (pièce de jonction, angle sortant, angle rentrant) : nous consulter

COLORIS

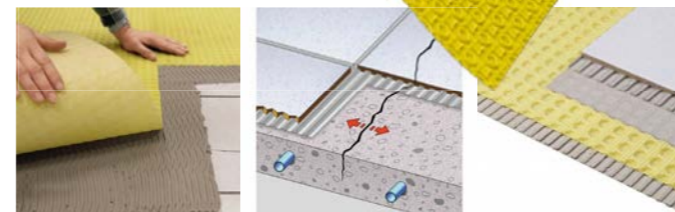
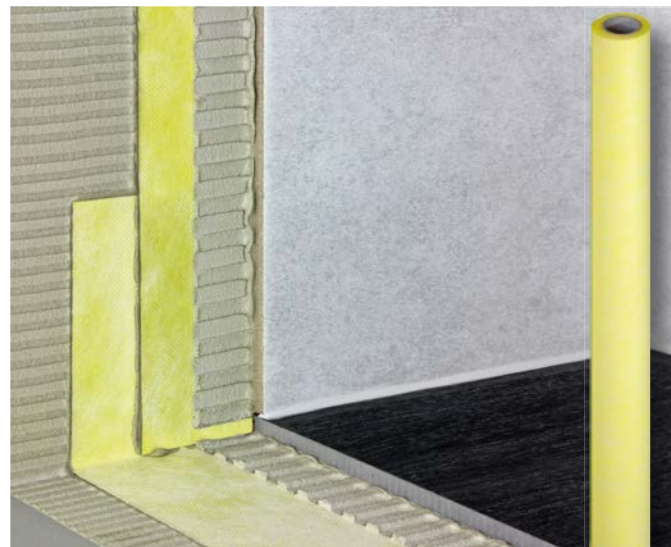
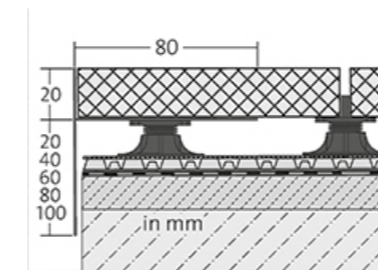

À partir de

79€*

Durabase WP 30 ml



ROULEAU WP D'ÉTANCHÉITÉ

Sert à la jonction des bandes WP et CI++
Largeur 15 cm - Se pose à la colle carrelage souple ou au silicone
Existe en rouleaux de 5 m et de 30 m.

Natte d'étanchéité intérieure sous avis technique CSTB. Idéale en application dans les douches à l'italienne.

En stock *5 m² 79 € Réf. 0027292
30 m² Nous consulter Réf. 0039524

Protège le support de pose de toutes infiltrations. Se pose à la colle carrelage. Rouleau de 5, 10 et 30 mètres linéaires sur une hauteur de 1 m.



À partir de

169€*

Durabase CI++



Natte de désolidarisation et d'étanchéité.

CARACTÉRISTIQUES TECHNIQUES

- Rouleau de 10 mètres linéaires x 1 m de large (10 m²).
- Matériau Polypropylène jaune.
- Épaisseur 3 mm
- Se pose à la colle carrelage.
- Désolidarise les revêtements carrelés.
- Offre une protection contre la formation de fissures.
- Protège les supports contre l'humidité.
- Convient aux supports de pose récents.
- Idéal pour les travaux de rénovation.



*10 m² 169 € Réf. 0027293
30 m² Nous consulter Réf. 0001605

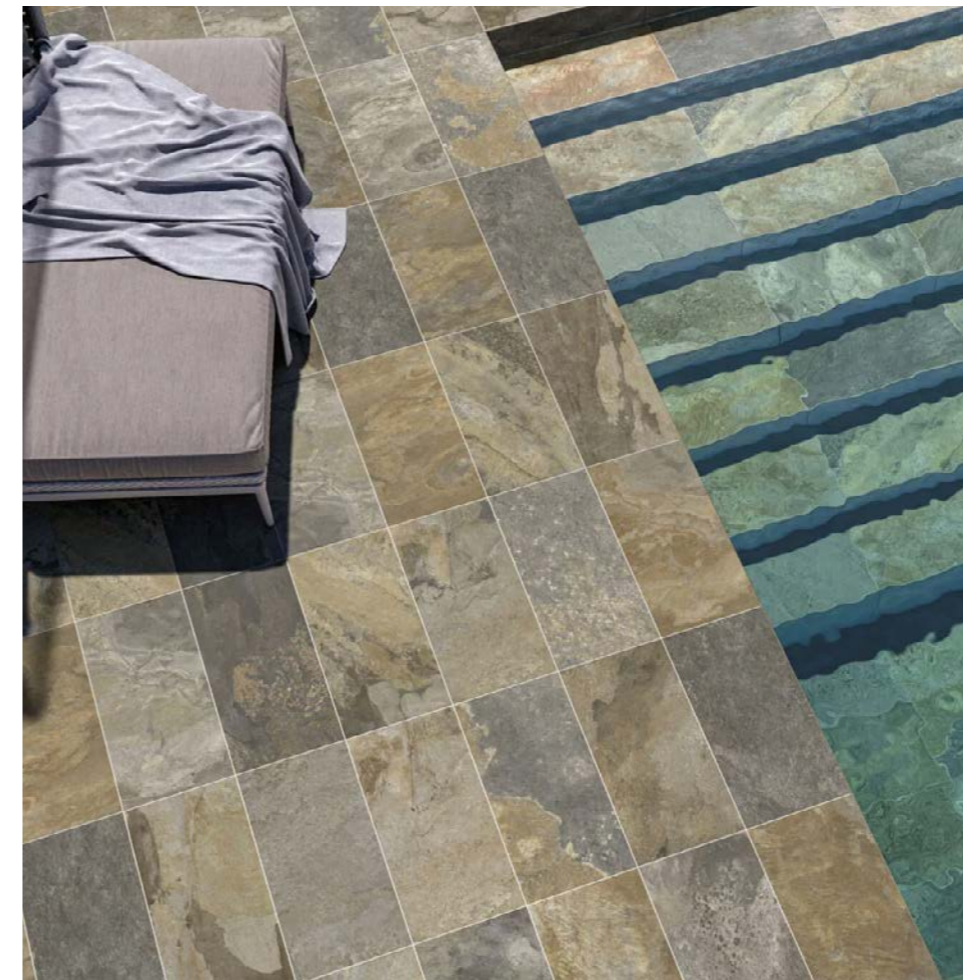

Astuce et pose

Façonnage carrelage sur mesure

Les magasins Orca sont capables de créer des carreaux de tous formats selon vos envies. Ces réalisations sur mesure permettent de répondre à vos besoins les plus spécifiques tout en maintenant une qualité comparable à celle du carrelage industriels. En effet, nul besoin d'acheter à la boîte complète et de dépendre d'un délais d'importation.

EXEMPLES DE FORMATS QUI PEUVENT ÊTRE COUPÉS :

- Plinthes
- Nez De Marche
- Margelles
- Tour De Piscine





FLASHEZ & DÉCOUVREZ

Kerdi-line

UN CANIVEAU ÉLÉGANT



Caractéristiques techniques

- Faible encombrement en hauteur
- Évacuation horizontale ou verticale
- Colerette d'étanchéité Schlüter-KERDI collée en usine
- Sept designs au choix
- S'adapte à toutes les épaisseurs de carrelage



Existe en 14 longueurs de 50 à 180 cm selon les modèles
Tarif nous consulter

KERDI-LINE-A

Kit complet de caniveau pour sortie horizontale



KERDI-LINE-STYLE

Grilles élégantes avec cadre discret



KERDI-LINE-A/-B/-C/-D

Kits grille classique/cadre standard ou supports à carreler



Kerdi-drain

UN SIPHON QUI S'ADAPTE À TOUS VOS PROJETS !



Caractéristiques techniques

- Système d'évacuation de l'eau avec avaloir à platine équipé d'une colerette Schlüter-KERDI et d'un siphon
- Systèmes complets en liaison avec le système d'étanchéité KERDI
- Large choix de grilles et de cadres
- Évacuation horizontale ou verticale

Tarif nous consulter



VARIANTES



Kerdi grille/cadre

LARGE CHOIX DE FINITION



Les 5 références

1. Schlüter®-SHELF-E-S3
2. Schlüter®-SHELF-N
3. Schlüter®-SHELF-W
4. Schlüter®-SHELF-E-S1
5. Schlüter®-SHELF-E-S2



Les 5 designs

1. Wave
2. Floral
3. Curve
4. Pure
5. Square



Shelf

TABLETTES DESIGN AVEC FINITIONS ET COLORIS VARIÉS



Caractéristiques techniques

- Allient fonctionnalité et déco
- Disponibles en acier inoxydable brossé et en alu finition structurée TRENDLINE (8 teintes au choix)
- 5 designs
- 5 formats au choix

Tarif nous consulter

COLORIS



Kerdi-line-vario

LA NOUVELLE ÉVACUATION ORIENTABLE AVEC CANIVEAU FILANT

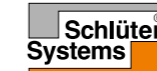

Caractéristiques techniques

- Système modulables à faible hauteur de montage
- Siphon courbé, orientable à 360°
- Raccordement étanche grâce à la colerette Schlüter-KERDI



KERDI-LINE-VARIO-H 40/50



Composants des kits :

- Couvercle de protection
- Embout de contrôle d'étanchéité
- Angles préformés
- Adaptateur muni d'une colerette d'étanchéité
- Bague de serrage
- Joint
- Siphon DN 40 / DN 50
- Élément d'isolation phonique
- Adaptateur DN 40/50 (pour KERDI-LINE-VARIO-H 40)

- Caniveau filants (120 ou 180 cm) recoupables à la longueur souhaitée et réglables en hauteur



- Débit d'évacuation élevé
- Deux designs esthétiques : COVE et WAVE

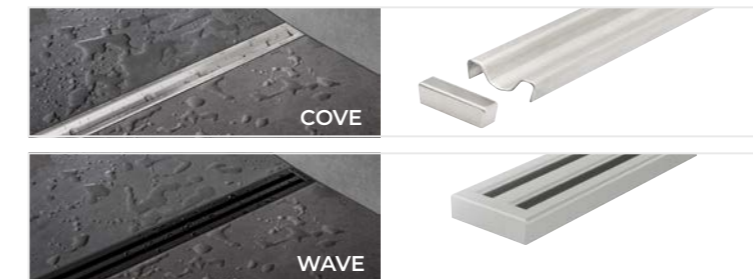

- Grilles en acier inoxydable brossé et aluminium finition structurée TRENDLINE
- Simple à mettre en oeuvre

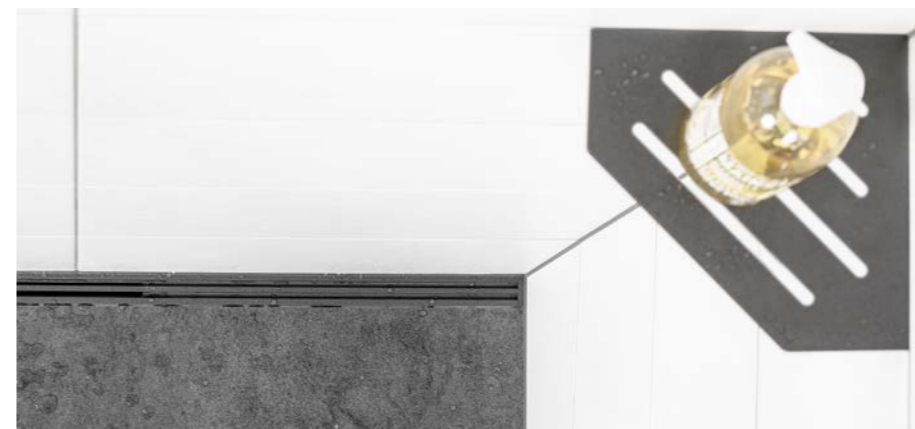

EB
Inox brossé

TSI
Ivoire

TSC
Sable

TSBG
Gris beige

TSSG
Gris pierre

TSOB
Bronze

TSDA
Gris anthracite

MBW
Blanc mat

MGS
Noir graphite mat



Kerdi-board-n

KITS DE NICHES MURALES ÉTANCHES



Caractéristiques techniques

- Éléments préformés en Schlüter-KERDI-BOARD
- Permet de créer partout une surface de rangement pratique lors de la pose des carreaux ou des surfaces déjà carrelées
- Mise en oeuvre à la verticale ou à l'horizontale
- Toutes les niches sont livrées avec une collerette d'étanchéité
- 4 formats au choix



- A - 305 x 152 x 89 mm
- B - 305 x 305 x 89 mm
- C - 305 x 508 x 89 mm
- D - 305 x 711 x 89 mm

Tarif nous consulter



Kerdi-board-ntl/-ntl-br

KITS DE NICHES MURALES ÉTANCHES PRÊTES-À-POSER AVEC ÉCLAIRAGE À LED

Caractéristiques techniques

- Nécessite peu de connaissances en électricité : système Plug & Play
- Toutes les pièces nécessaires au montage sont fournies dans le kit
- 5 formats au choix



- A - 305 x 305 x 89 mm
- B - 305 x 508 x 89 mm
- C - 305 x 711 x 89 mm

- D - 508 x 305 x 89 mm
- E - 711 x 305 x 89 mm

Tarif nous consulter



Composants des kits

- Collerette d'étanchéité
- 1 niche KERDI-BOARD-N
- Module d'éclairage LED
- Liaisons filaires
- Bloc d'alimentation
- Commande Bluetooth



Ditra-heat-e-duo-s/-ws

SURFACE TEMPÉRÉE ÉLECTRIQUE SOUS CARRELAGE AUX MURS ET AUX SOLS

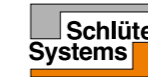

Caractéristiques techniques

- Zones chauffées personnalisées
- Économique, pérenne et ne nécessitant pas d'entretien
- Pose sur de nombreux supports (comme avec Schlüter-DITRA)
- Solution gain de place : plus besoin de sèche-serviette
- Câble de chauffage facile à poser
- Assure la protection à l'eau dans les pièces humides* (SPEC)

Tarif nous consulter

*Pour la pose du système Schlüter-DITRA-HEAT dans les pièces humides, se référer à la norme NF C 15-100.



Disponible en kits pour MURS / SOLS

- Kits complets MURS - 200 W/m² au choix :
- Surfaces chauffées de 0.7 à 3.7 m²

- Kits complets SOLS - 136 W/m² au choix :
- Surfaces chauffées de 1.1 à 5.5 m²

Étude possible de votre projet sur-mesure !

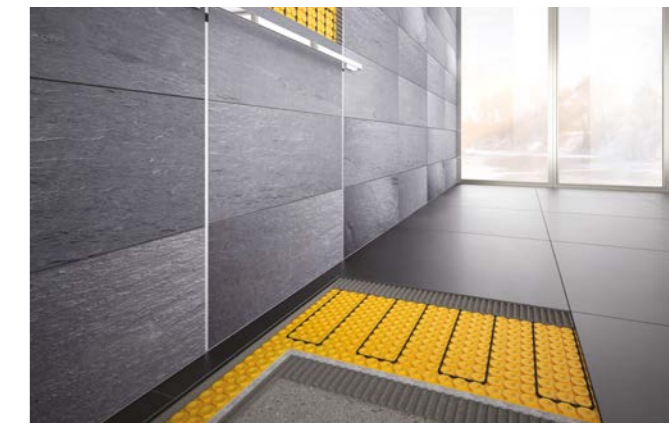

Ditra-heat-e-r6

RÉGULATEUR DE TEMPÉRATURE POLYVALENT ET INTELLIGENT**

**Commandable par le biais de l'écran tactile, ou d'un smartphone ou d'une tablette (iOS et Android) grâce à l'application gratuite Schlüter-HEAT-CONTROL via un réseau WIFI, ou par un appareil à commande vocale (Alexa d'Amazon ou l'Assistant Google). Boîtier existe en blanc ou gris anthracite.



Ditra-heat-ps/-duo-ps

POSE RAPIDE AU SOL GRÂCE À LA TECHNOLOGIE PEEL & STICK

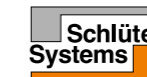

Caractéristiques techniques

- Non-tissé
- Simple et rapide à poser
- Facilement repositionnable lors de la mise en oeuvre
- Économie de temps et de matériaux
- Accessible à la marche immédiatement après la pose
- Disponible également : DITRA-HEAT-PS avec isolation acoustique et montée en température accélérée

Tarif nous consulter



NOUVEAU

DITRA-HEAT-PS

DITRA-HEAT-DUO-PS

Duotanche

KIT D'ÉTANCHÉITÉ POUR ZÉRO RESSAUT

Le meilleur système de renforcement d'étanchéité entre receveur encastré, sol et murs. Muni d'une bande autoadhésive, d'angles préformés et d'un cordon de désolidarisation. Le kit permet une protection hermétique totale dédiée au receveur zéro ressaut.



2 dimensions disponibles de bandes :
De 4,25 m pour receveur jusqu'à 1200 mm **Nous consulter**
De 6 m pour receveur au-delà de 1200 mm **Nous consulter**

MaPrimeAdapt'
Ma vie change, mon logement s'adapte.
Ce produit est éligible à la subvention Ma Prime Adapt' dans le cadre de travaux d'adaptation de la salle de bain. Ce dispositif mis en place au 1er janvier 2024 finance la réalisation de travaux d'adaptation du logement pour les personnes âgées et celles en situation de handicap.



Obligatoire dans les chantiers neufs

Lot de 4 pieds de receveur Stabilibac LAZER

Les pieds stabilisateurs de bac à douche Stabilibac sont **la référence en France** des pieds de receveurs. C'est également le premier pied de receveur **éco-responsable**. Il permet de surélever et de caler votre receveur de douche en un clin d'oeil.

Hauteur : de 68 mm à 125 mm (161 mm avec rehausse). **Tarif : nous consulter**

- **Fabriqué à 99% à partir de plastique recyclé**
- **Encombrement réduit** au niveau de la base (pour se rapprocher au plus près des angles des receveurs) : 105 mm
- **Très haute stabilité**, avec une rotule en plastique moussé en bi-injection (Technologie dérivée de l'industrie automobile).
- **Antidérapant**
- **Graduation visible** en mm pour un meilleur pré réglage à blanc et pied autobloquant.
- **Excellente résistance** : +300kg par pied
- **Fabrication française**

Son emballage est uniquement fait de carton durable et recyclable. Nous préconisons un minimum de 8 pieds pour un receveur rectangulaire standard.

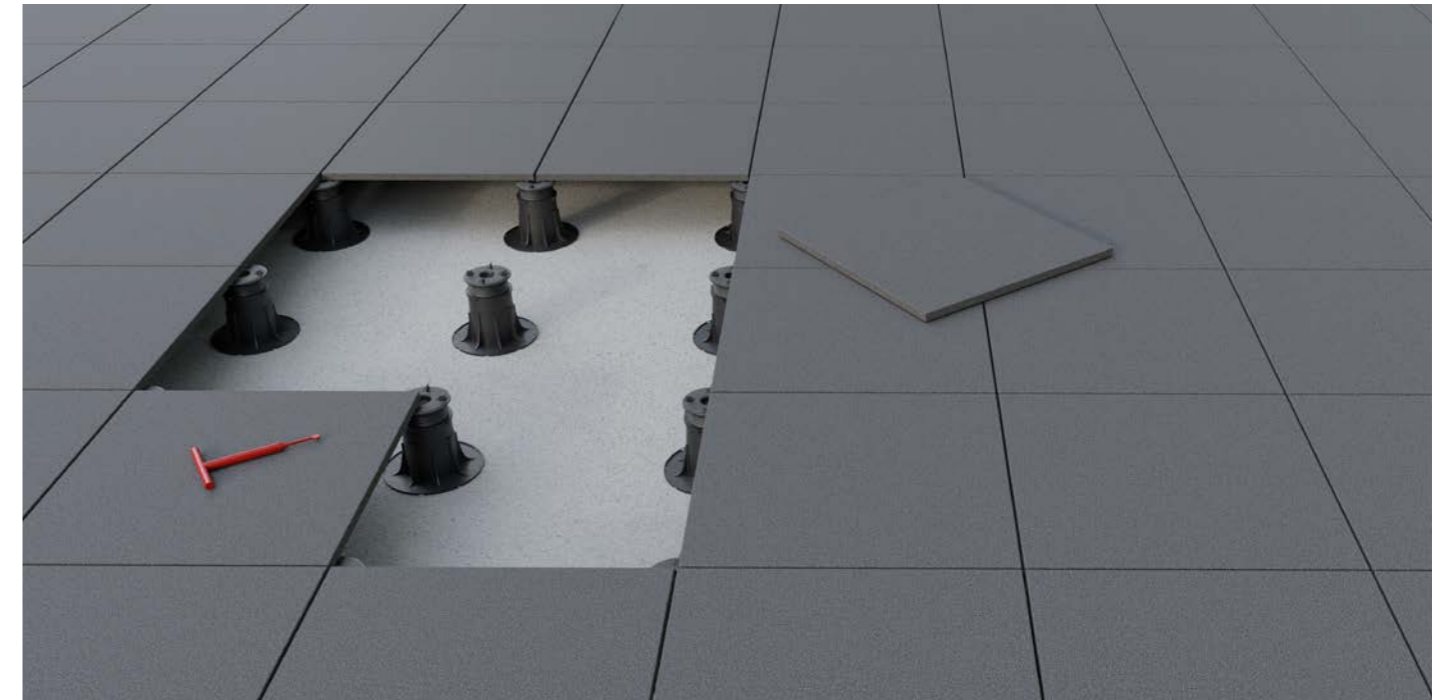

Plot pour dalle terrasse

FORTE ÉPAISSEUR



- | | | |
|------------------------------|-------------------------------|--------------|
| Clé de réglage de niveau | Tarif : nous consulter | Réf. 0122131 |
| Rehausse 6 cm | Tarif : nous consulter | Réf. 0122130 |
| Plot réglable de 10 à 20 mm | Tarif : nous consulter | Réf. 0122126 |
| Plot réglable de 40 à 60 mm | Tarif : nous consulter | Réf. 0122127 |
| Plot réglable de 60 à 90 mm | Tarif : nous consulter | Réf. 0122128 |
| Plot réglable de 90 à 150 mm | Tarif : nous consulter | Réf. 0122129 |

COMPOSITION DU PLOT

- 1 Clé de réglage
- 2 Tête rotative
- 3 Ecrou de réglage
- 4 Base de plot



EXEMPLES DE TYPES DE POSE

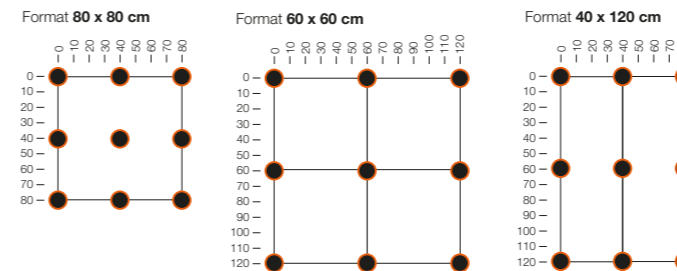

Cales pour croisillons autonivelants

Sachet de 250 pièces
Vendus sans les croisillons

Tarif : nous consulter

Croisillons 2 et 3 mm autonivelants à visser

Sachet de 250 pièces
Ecrous vendus séparément

Tarif : nous consulter

Pince pour croisillons

Simplifiez vous la pose de votre carrelage et obtenez un résultat parfait.

Tarif : nous consulter



Espace meuble

- Meuble p. 108
- Vasque p. 129
- Mitigeur p. 133
- Miroir p. 39
- Accessoire p. 143
- Miroir p. 143

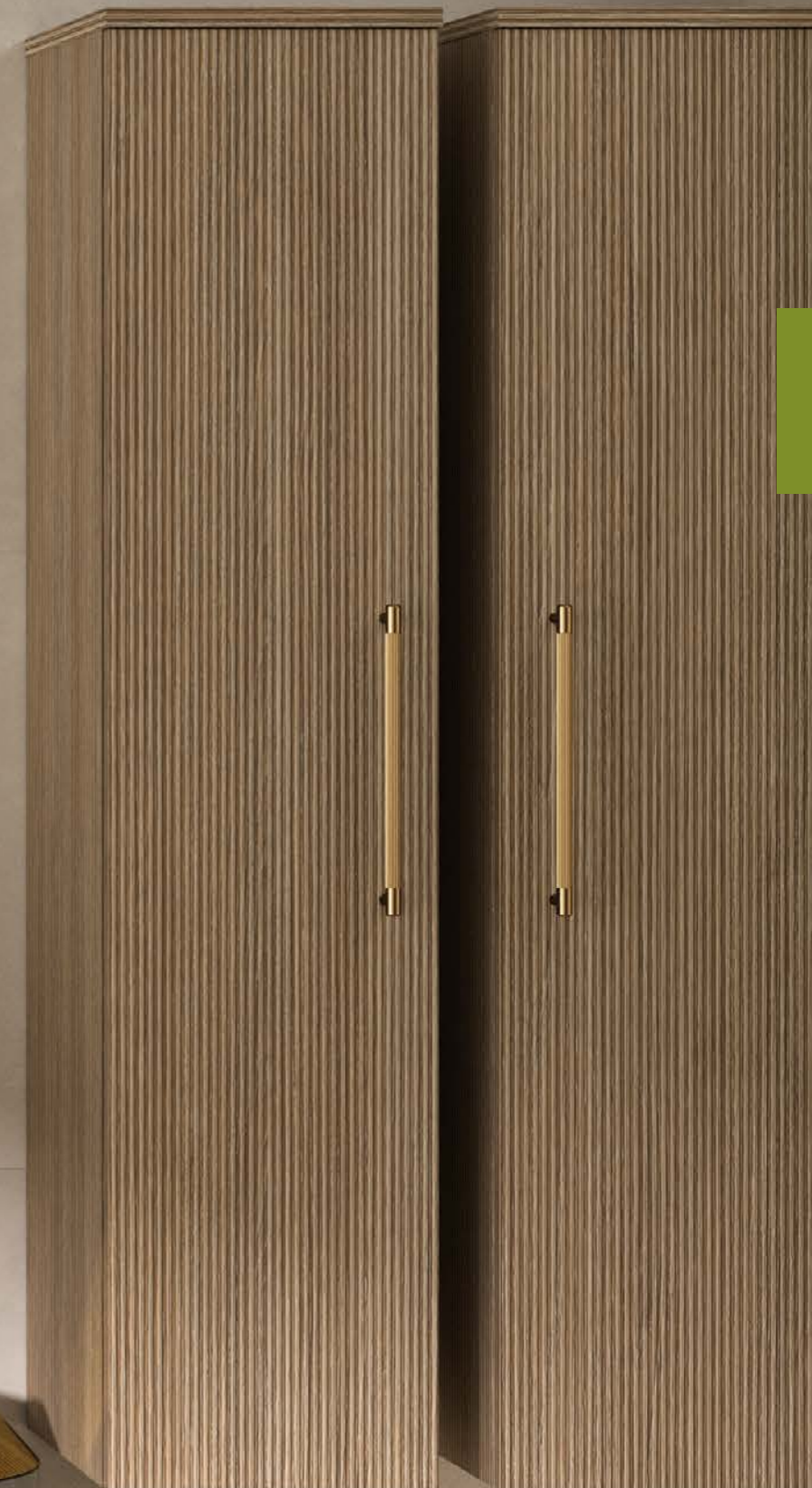

05



À partir de
590€
ECO PART 1,95 €



Tex

Une composition comprend : sous-vasque, plan vasque, miroir, éclairage LED et lot de 2 pieds.



*L 60 cm 590€
L 90 cm Nous consulter
L 120 cm Nous consulter

Existe également en 70, 80, 120 double vasque et 140 cm vasque centrée

COLORIS

En stock



Blanc Brillant
Réf. 122042



Chêne San Remo
Réf. 122043



Béton Vulcano
Réf. 122044

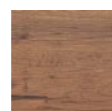

Chêne veiné Milano



Amande mat



Prestige

La collection modulaire

Prestige est une solution innovante conçue pour répondre aux besoins multiples et variés des utilisateurs de salles de bains modernes. Ce meuble allie fonctionnalité, praticité et design élégant pour optimiser l'espace et offrir une expérience personnalisée.

FABRIQUÉ
EN FRANCE



01 Modularité

Le meuble Prestige est composé de plusieurs modules indépendants qui peuvent s'assembler ou se configurer selon les préférences et les contraintes d'espace de l'utilisateur. Pour une petite ou une grande salle de bain, ce meuble s'adapte facilement pour maximiser l'utilisation de l'espace disponible grâce aux éléments bas complémentaires et aux colonnes de rangement.



Caractéristiques techniques

STRUCTURE ET FAÇADES

- En panneaux de particules surfacés mélaminés (épaisseur 19 mm)
- Fixations murales réglables

TIROIRS

- Ouverture totale
- Équipés de ralentisseurs de fin de course
- Côtés métalliques double paroi

VASQUES

- Plan simple ou double vasque en céramique coloris blanc brillant ou noir mat (épaisseur 16 mm)

POIGNÉES AU CHOIX

- Coloris chrome brillant
- Coloris noir mat

COLORIS



Chêne naturel Blanc brillant Béton



02 Fonctionnalité intelligente

Chaque module est conçu avec des fonctionnalités intelligentes telles que des tiroirs à fermeture totale équipés de ralentisseurs de fin de course, des miroirs avec éclairage LED, miroir grossissant, système anti-buée et une horloge numérique.



03 La qualité française au rendez-vous

Le meuble Prestige est fabriqué à partir de matériaux de haute qualité qui résistent à l'humidité et à l'usure quotidienne dans un environnement de salle de bain. Les finitions disponibles comprennent le blanc, le bois et le béton, des surfaces faciles à nettoyer pour garantir durabilité et esthétique.

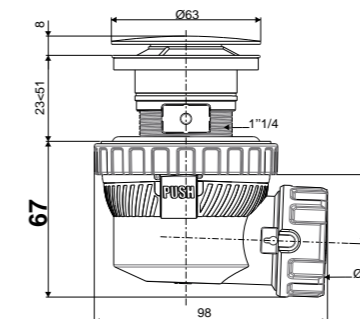

SYSTÈME DE VIDAGE

- Peu encombrant : seulement 67 mm sous le lavabo
- Fermeture quick-clac, 100% laiton, sans connexion au trop-plein
- Trop-plein de l'ensemble : pour lavabo avec trop-plein intégré
- Option de sortie de l'ensemble : orientable à 360°
- Débit : 30L/min
- Garde d'eau : technologie à membrane
- Option de siphon de l'ensemble : sortie 1/4 de tour

Nos compléments

COLONNE RÉVERSIBLE



PLATEAU DE RECOUVREMENT

- Blanc brillant, Béton, Bois naturel ou Noir



Schémas techniques

VERSION 3 TIROIRS

Avec plan vasque céramique

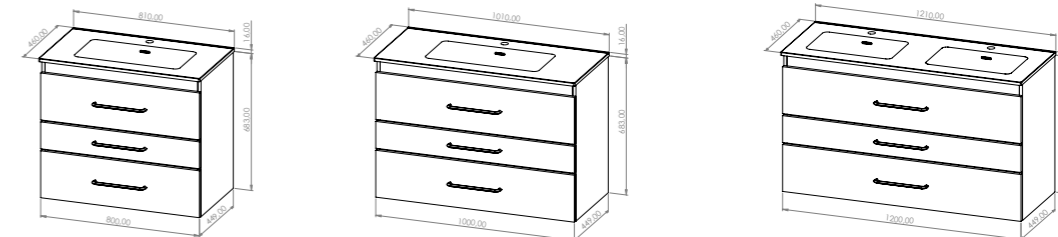

Avec plateau pour vasque à poser ou meuble de rangement

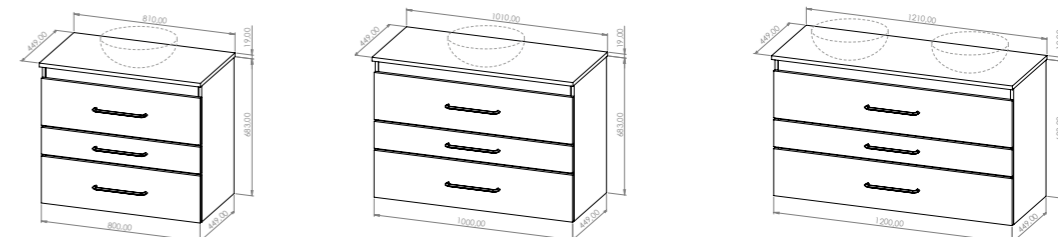

VERSION 2 TIROIRS

Avec plan vasque céramique

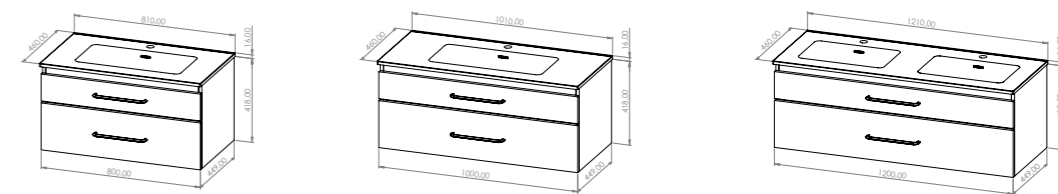

Avec plateau pour vasque à poser ou meuble de rangement

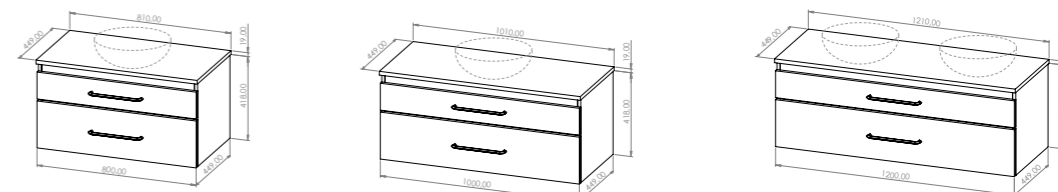

VERSION 2 TIROIRS DÉCALÉS

Avec plan vasque céramique

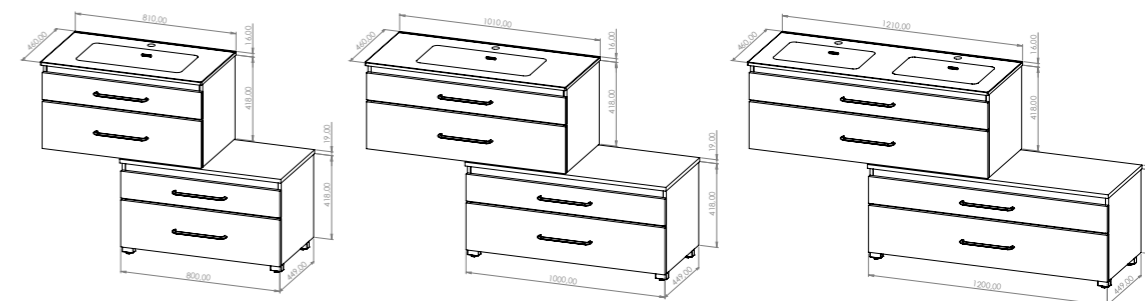

Avec plateau pour vasque à poser ou meuble de rangement

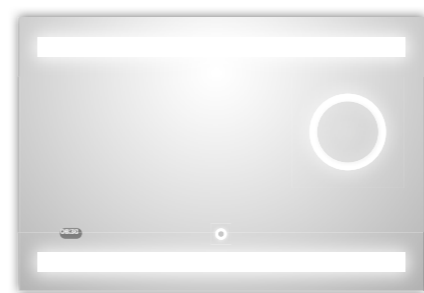
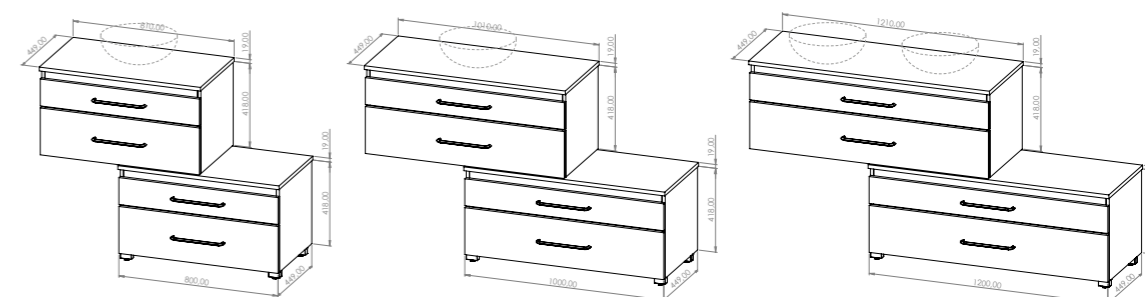

MIROIR PRESTIGE

Miroir avec éclairage LED IP44, interrupteur tactile, miroir grossissant lumineux, horloge digitale, système anti-buée

80 x 70 cm	257 €	Réf. 0078539
100 x 70 cm	279 €	Réf. 0074957
120 x 70 cm	299 €	Réf. 0078540

Références et tarification

80 cm	Blanc brillant	Chêne naturel	Béton	Noir	Prix de vente TTC
Meuble sous vasque 2 tiroirs	Réf. 0122329	Réf. 0122331	Réf. 0122328		449 €
Module bas 2 tiroirs	Réf. 0122323	Réf. 0122324	Réf. 0122322		419 €
Meuble sous vasque 3 tiroirs	Réf. 0122313	Réf. 0122314	Réf. 0122310		539 €
Plan vasque céramique blanc brillant		Réf. 0121982			130 €
Plan vasque céramique noir mat		Réf. 0121986			190 €
Plan de recouvrement (pour vasque à poser ou meuble de complément)	Réf. 0122326	Réf. 0122327	Réf. 0122325	Réf. 0122359	49 €

100 cm	Blanc brillant	Chêne naturel	Béton	Noir	Prix de vente TTC
Meuble sous vasque 2 tiroirs	Réf. 0122348	Réf. 0122349	Réf. 0122347		499 €
Module bas 2 tiroirs	Réf. 0122341	Réf. 0122343	Réf. 0122340		459 €
Meuble sous vasque 3 tiroirs	Réf. 0122317	Réf. 0122318	Réf. 0122315		589 €
Plan vasque céramique blanc brillant		Réf. 0121983			174 €
Plan vasque céramique noir mat		Réf. 0121988			255 €
Plan de recouvrement (pour vasque à poser ou meuble de complément)	Réf. 0122345	Réf. 0122346	Réf. 0122344	Réf. 0122360	54 €

120 cm	Blanc brillant	Chêne naturel	Béton	Noir	Prix de vente TTC
Meuble sous vasque 2 tiroirs	Réf. 0122357	Réf. 0122358	Réf. 0122356		559 €
Module bas 2 tiroirs	Réf. 0122351	Réf. 0122352	Réf. 0122350		499 €
Meuble sous vasque 3 tiroirs	Réf. 0122320	Réf. 0122321	Réf. 0122319		639 €
Plan vasque céramique blanc brillant		Réf. 0121984			252 €
Double vasque céramique blanc brillant		Réf. 0121985			277 €
Plan vasque céramique noir mat		Réf. 0121990			356 €
Double vasque céramique noir mat		Réf. 0121992			418 €
Plan de recouvrement (pour vasque à poser ou meuble de complément)	Réf. 0122354	Réf. 0122355	Réf. 0122353	Réf. 0122361	64 €

Colonnes	Blanc brillant	Chêne naturel	Béton	Prix de vente TTC
Colonne réversible	Réf. 0122400	Réf. 0122398	Réf. 0122399	459 €

Accessoires		Prix de vente TTC
Poignée chromée	Réf. 0122405	18 €
Poignée noire	Réf. 0083928	10 €
Bonde Nano 6.7 chromée	Réf. 0066787	55 €
Bonde Nano black mat	Réf. 0101755	55 €

Certains coloris ne seront pas disponibles avant fin d'année 2024 : nous consulter



À partir de
542€*
ECO PART 2,09 €

Soho Janijura

- Ensemble présenté**
- Meuble sous-vasque Soho L90 cm
 - 2 niveaux, 2 tiroirs mélaminé Noir mat
 - Plan-vasque centré en céramique Blanc brillant
 - Miroir Sun L 90 cm avec applique Buzz
 - Colonne 1 porte mélaminé Chêne Arlington

*60 cm	542 €
70 cm	Nous consulter
80 cm	Nous consulter
90 cm	Nous consulter
100 cm	Nous consulter
120 cm	Nous consulter

Disponible avec 2 niveaux et avec 1 ou 4 tiroirs

COLORIS

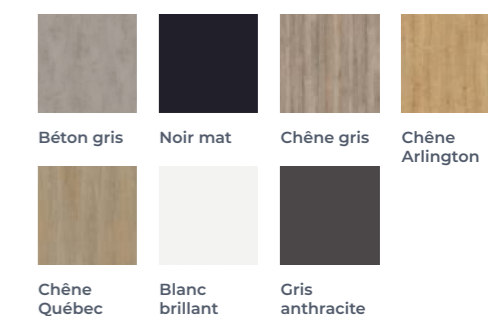

À partir de
647€*

Victoria Roca

Meuble 2 tiroirs, suspendu ou sur pieds (en option), surmonté d'un lavabo encastré en céramique Blanc brillant. Fermeture des tiroirs amortie.

- Composition**
- Meuble 2 tiroirs avec lavabo en céramique *647€
 - Miroir rectangulaire 60x70 cm 83€
 - Applique LED Starlight New, 7W 78€
 - Jeu de 2 pieds pour meuble (H 33.5 cm) 58€

*60 x 60 cm	647 €
80 x 60 cm	Nous consulter
120 x 60 cm	Nous consulter

FINITIONS

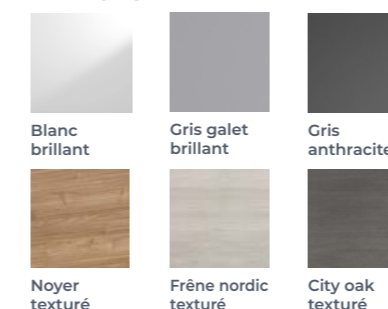

À partir de
665€
ECO PART 3,44 €



Filo

La gamme Filo se distingue par sa coupe nette à 45°, conférant à ses finitions une perfection remarquable. Chaque détail est soigneusement travaillé pour obtenir des résultats impeccables. Nombreuses configurations possibles : version 1 grand tiroir, 1 tiroir, 2 tiroirs ou 3 tiroirs. Poignée prise de main disponible dans 3 coloris : noir mat, blanc mat ou soie.

← ↓	*L 60 x P 46 cm	665€
	L 70 x P 46 cm	Nous consulter
	L 90 x P 46 cm	Nous consulter
	L 120 x P 46 cm	Nous consulter
	L 140 x P 46 cm	Nous consulter

Largeur sous-vasque : 60, 70, 90 et 120 cm

COLORIS

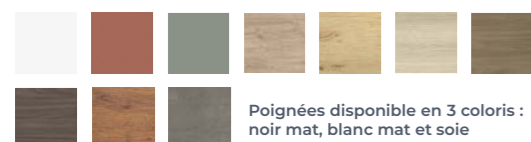

Poignées disponible en 3 coloris : noir mat, blanc mat et soie

DÉCOR PREMIUM MAT



GARANTIE 5 ANS



À partir de
803€
Extenso



Cedam vous invite à la création : composez vous-même un ensemble sur-mesure et personnalisé. Le modèle Extenso s'adapte à tous les espaces et vous permet d'associer les décors bois chaleureux et les bétons plus bruts avec des couleurs de laques toniques.

← ↓	L 20 x P 50 cm	803€
	Création sur-mesure	Nous consulter

Profondeur : 50 cm
Longueur : de 20 à 120 cm

COLORIS

28 coloris brillants, mats, bois structurés, bétons, et 48 décors de laque.



À partir de
679€*

Lani

LAUFEN

Meuble sous lavabo, 2 tiroirs.

Caractéristiques techniques :

- 58,5 x 45 x 51,5 cm
- Lavabo mural ou à poser sur meuble tablette à droite ou à gauche
- Couleurs : Blanc, Blanc avec Clean Coat Active, Noir brillant, Blanc mat, Noir mat, Graphite mat, Gris mat. 60 x 46 x 12cm | À partir de 738€

← ↓	*60 x 46 cm	679€
	80 x 46 cm	Nous consulter
	100 x 46 cm	Nous consulter
	120 x 46 cm	Nous consulter
	140 x 46 cm	Nous consulter
	160 x 46 cm	Nous consulter

FINITIONS



Existe aussi en Specialcolor, Multicolor

À partir de
855€*

The Gap

Roca

Modèles compacts ou standards, avec tiroirs ou tiroirs/porte, poignées alu, nickel ou noires.

Composition

- Meuble standard (profondeur 46 cm) :
- Meuble 2 tiroirs avec lavabo, sans miroir L 60 cm x P 46 cm **855€**
- Miroir rond Luna Ø 80 cm avec éclairage LED intégré **442€**
- Meuble compact (profondeur 38 cm) :
- **708€** | Meuble 2 tiroirs avec lavabo slim L 50 cm x P 38 cm
- Miroir rond Luna Ø 60 cm avec éclairage LED intégré **368€**

← ↓	*60 x 46 cm	855€
	70 x 46 cm	Nous consulter
	80 x 46 cm	Nous consulter
	100 x 46 cm	Nous consulter
	120 x 46 cm	Nous consulter

FINITIONS

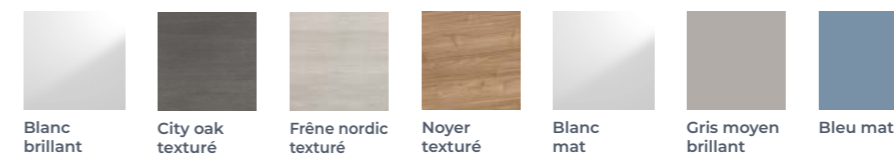



À partir de **844€***

Architect



Créez la salle de bains qui vous ressemble avec le concept Architect, modulable selon vos envies, et personnalisable à l'infini. Compléments de gamme : colonne, demi-colonne (existe également en grande profondeur) et bloc tiroir.

Caractéristiques techniques :

- Meuble à suspendre ou à poser
- Porte ou tiroir double paroi métal, finition intérieur gris anthracite
- 2 systèmes d'ouverture de tiroir : ouverture avec poignée, prise de main en façade ou système de push-pull
- Plan(s) mélaminé(s), stratifié(s) ou en compact pour vasque(s) à poser

	Largueur sous-vasque *60 cm	844€
	Existe également en 70, 80, 100, 120, 140 et 160 cm	Tarif : nous consulter

COLORIS LAQUES

Laques mates



NOUVEAU



COLORIS LAQUES

Laques brillantes



MÉLAMINÉS MATIÈRE



MÉLAMINÉS BOIS



MÉLAMINÉS UNIS



POIGNÉES

Sur porte-façade



NOUVEAU



POIGNÉES

Sur chant



FABRIQUÉ EN FRANCE



FLASHEZ & DÉCOUVREZ la collection Striato

NOUVEAU

GARANTIE 5 ANS

À partir de **874€***

Striato



Le meuble Striato offre une esthétique moderne et raffinée qui s'intègre parfaitement à tous les styles de salle de bains. 2 systèmes d'ouverture de tiroirs : ouverture avec poignée ou prise de main.

	*L 60 x P 46 cm	874 €
	L 70 x P 46 cm	Nous consulter
	L 80 x P 46 cm	Nous consulter
	L 90 x P 46 cm	Nous consulter
	L 100 x P 46 cm	Nous consulter
	L 120 x P 46 cm	Nous consulter
	L 140 x P 46 cm	Nous consulter

Largueur sous-vasque : 60, 70, 80, 90, 100, 120 et 140 cm

COLORIS



FINITIONS POIGNÉES



À partir de **925€***

ECO PART 1,79 €

Lumen



Lumen, à vous les grands espaces.

Ensemble présenté

- Meuble-vasque Lumen en 140 cm,
- 1 niveau et 2 tiroirs, laqué Noir satiné, façades décoratives Chic avec poignée rapportée Circa dorée.
- Plan-vasque à gauche Highstrat Noir X-mat.
- Commode Lumen L 140 cm assortie
- Miroir Demi-Lune
- 1 Radiateur Solis L 40 cm verre couleur Noir avec porte-serviettes noir.
- Niches Wally L 30 cm laqué Noir soft.
- Tabouret de rangement Wally laqué Noir soft.

	*60 cm	925 €
	80 cm	Nous consulter
	90 cm	Nous consulter
	100 cm	Nous consulter
	120 cm	Nous consulter
	140 cm	Nous consulter
	160 cm	Nous consulter
	180 cm	Nous consulter

Disponible avec 1 ou 2 niveaux et avec 1 à 6 tiroirs

COLORIS



8 bois massifs, 18 coloris mélaminés et 39 coloris laque disponibles : nous consulter.



FABRIQUÉ EN FRANCE

À partir de
954€*
Canopée ECO PART 4,61 €

Canopée c'est une ode à la nature, conçue avec une façade striée, elle nous rappelle la forêt équatoriale. Les lignes douces et épurées de Canopée lui donne une authenticité et lui apporte de l'élégance. Système d'ouverture de tiroir avec poignée verticale métal noir.

← ↓
 *L 70 x P 51 cm 954 €
 L 90 x P 51 cm Nous consulter
 L 120 x P 51 cm Nous consulter
 L 140 x P 51 cm Nous consulter

Largeur avec plan vasque céramique : 70, 90 et 120 cm
 Largeur avec plan vasque en marbre reconstitué : 70, 90, 120 et 140 cm
 Largeur avec plateau : de 70 à 180 cm

COLORIS DÉCOR PREMIUM MAT



À partir de
1049€*
DISCAC
 ECO PART 2,29€
positionnement français

Esquisse - Petite Bordelaise

*Concept 90 cm – E09C1

Composition
 - Miroir Chapala éclairage Led
 - Plan-vasque Nubi en céramique blanc brillant
 - 1 sous-vasque 2 tiroirs
 - Façade : Opale marine
 - Caisson : Chêne clair

← ↓
 Hauteur : 56 cm
 Largeur : 90 et 120 cm
 Tarif nous consulter

COLORIS

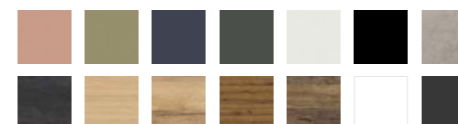

À partir de
1040€*
Kartell Kartell • LAUFEN

C'est avec légèreté que Ludovica et Roberto Palomba se servent des forces des éléments iconiques Kartell • LAUFEN. L'abondance des variantes se matérialise une fois encore par la combinaison des couleurs, des formes, des surfaces.

Meuble
 Meuble sous lavabo, 2 tiroirs.

Lavabo
 - Lavabo mural ou à poser sur meuble
 Couleurs : Blanc, Blanc avec LCC, Blanc avec Clean Coat Active, Noir brillant, Blanc mat, Noir mat, Graphite mat, Gris mat
 - 60x46x12 cm | À partir de **589€**

Miroir
 - Miroir avec ou sans éclairage LED.
 - Finitions : Blanc opaque, Ambre, Orange tangerine, Transparent cristal, Noir opaque, Vert émeraude, Rose poudré, Argent, Or, Cuivre
 - 78x40x78 cm | À partir de **422€**

← ↓
 44 x 45 x 60 cm
 À partir de **1040€***

FINITIONS



À partir de
1074€*

Ona

Plongez dans le style de vie méditerranéen dans votre propre salle de bains. Ona, simple comme la nature.

Composition
 - Meuble 2 tiroirs avec lavabo.
 L 55 cm x P 46 cm ***1074€**
 - Miroir rond Luna ø 60cm **149€**
 Existe en version standard ou compacte, avec 1 tiroir ou 2 tiroirs.

Accessoires en résine assortis aux finitions des meubles :
 - Porte-brosse à dent **21€**
 - Boîte de rangement **18€**
 - Distributeur de savon liquide **53€**

← ↓
 *55 cm 1074€
 60, 65, 70, 80, 100, 120 cm Nous consulter

FINITIONS



À partir de
1071€*
ECO PART 1,79 €

Frame Origin JANIJURA

Laissez-vous tenter par le jeu de textures et de coloris proposé par Frame Origin !

Ensemble présenté

- Meuble-vasque Frame Origin en 140 cm, 1 niveau et 2 tiroirs, côtés laqué Bois de rose brillant et façades mélaminé Hickory clair, plateau laqué Bois de rose brillant avec vasque à poser à gauche Icône en céramique Blanc brillant.
- Miroir Moon Color + cadre laqué Bois de rose satiné.
- Commode Frame Origin côtés mélaminé Hickory clair et façades laqué Bois de rose soft.
- Demi-colonne Wally Bois de rose soft, niche Wally mélaminé Hickory clair et étagères Wally L 40 cm laqué Cognac brillant.

← ↓	*80 cm	1071 €
	100 cm	Nous consulter
	120 cm	Nous consulter
	140 cm	Nous consulter

Disponible avec 1 ou 2 niveaux et avec 1, 2 ou 4 tiroirs

COLORIS

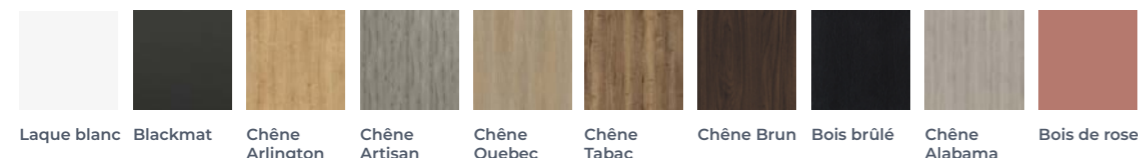

NOUVEAU

GARANTIE
5
ANS

À partir de
1 200€*
Duo



124 cm de largeur suffisent pour intégrer : meubles de rangement profond, lave linge, plan vasque avec longue plage de dépose et une armoire de toilette XL avec miroir. L'idéal pour les petits espaces !

Duo s'intègre aussi bien dans les petites salles de bains que dans les grands espaces buanderie avec un large choix d'aménagements sur mesure.

← ↓	L 120 x P 65 cm	1 200€
	Sur-mesure	Tarif : nous consulter

Profondeur : 65 cm

29 DÉCORS DISPONIBLES



À partir de
1 106€*
ECO PART 4,57 €



Edge

Faites de votre salle de bains un véritable cocon de douceur avec notre collection Edge. Les lignes atténuées et rassurantes alliées aux façades en relief permettent de créer un contraste doux et poétique dans cette salle d'eau. Les traditionnelles façades à cadre ont été revisitées grâce au panneau délicatement ourlé d'un cadre fin et discret. 2 systèmes d'ouverture de tiroirs : ouverture avec poignée ou pousse lèche.

← ↓	*L 70 x P 46 cm	1 106€
	L 90 x P 46 cm	Nous consulter
	L 120 x P 46 cm	Nous consulter
	L 140 x P 46 cm	Nous consulter

COLORIS



DÉCOR PREMIUM MAT



FINITIONS POIGNÉES



À partir de
1 219€*
ECO PART 4,86€



Equilibre - Couleur du sud

*Concept 90cm - Q09V1

Composition

- Miroir Volta 96 cm
- Plan stratifié fin Chêne clair
- 1 sous-vasque 1 tiroir et 1 niche
- Façade : Terracotta
- Caisson : Chêne clair

Option

- Pieds Scandi bois 22 cm
- Vasque ronde blanc mat

← ↓	Hauteur : 56 cm
	Largueur : 90 et 120 cm
	Tarif nous consulter

COLORIS

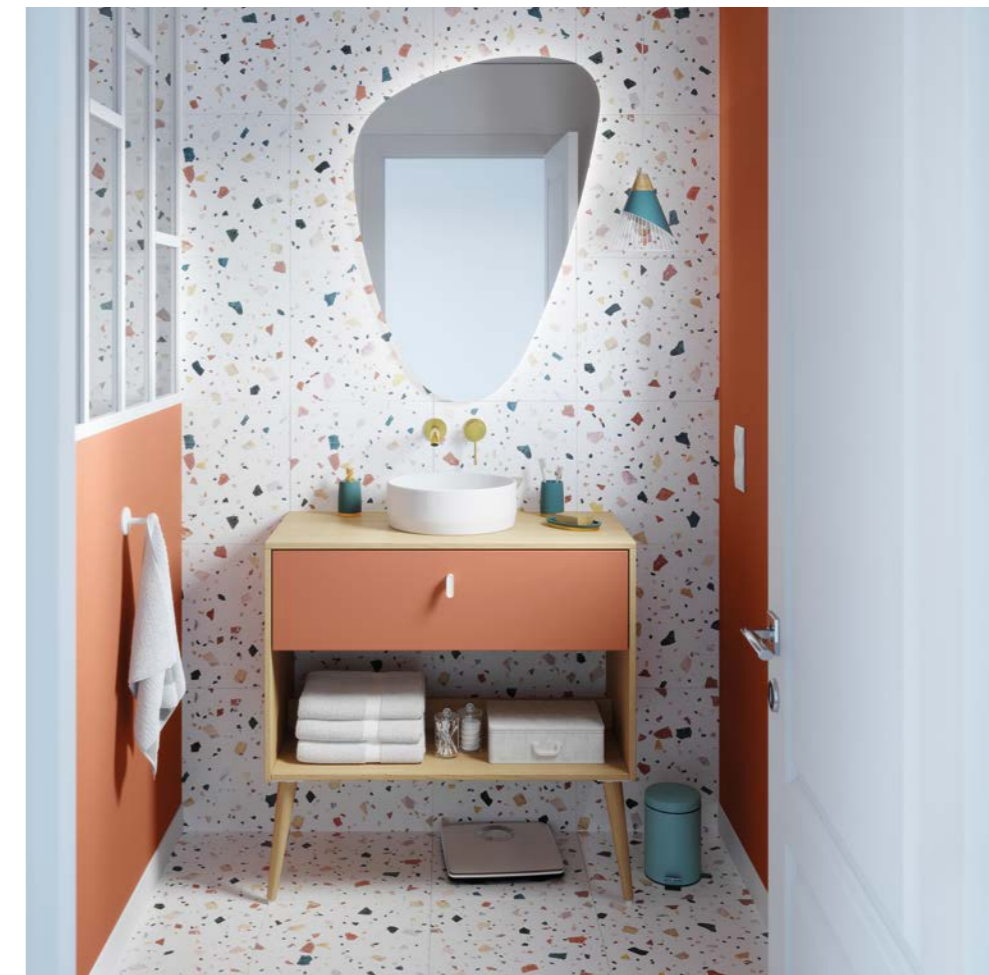



À partir de
1 344€*

Tenue

Roca

Meuble de salle de bains contemporain et sophistiqué avec un lavabo plan en Stonex dans une élégante finition mate. Disponible en 3 dimensions et 5 finitions mates.

Composition

- Meuble de salle de bains équipé de 2 tiroirs compartimentés, un lavabo plan en Stonex® centré ou asymétrique gauche/droite au choix **1 344€**
Avec ou sans niche de rangement.

- Miroir rond Luna Ø 60cm avec éclairage d'ambiance LED. **368€** Existe en : Ø 60, Ø 80, Ø 100 cm.

← ↓ *60 cm 1344€
80 cm Nous consulter
100 cm Nous consulter

FINITIONS MATES



À partir de
1 607€*

ECO PART 4,20€

Rivage - Lait d'avoine

DISCAC
passionnel français

*Concept 120 cm – R1205

Composition

- Miroir Obi en forme oblong
- Plan-vasque en Minéralsolid blanc mat
- 1 sous-vasque 2 tiroirs
- Façade : Chêne clair
- Caisson : Opale blanc

Option

- 2 niches 70x40 cm
- 1 étagère décorative 60 cm

← ↓ Hauteur : 28 et 56 cm
Largueur : 60, 70, 80, 90 et 120 cm
Tarif nous consulter

COLORIS

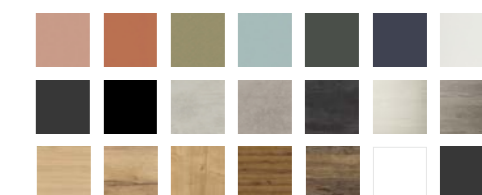

À partir de
1 361€

ECO PART 2,99 €

cedam

Steel

Steel, avec son univers au style industriel marie les matières brutes et les éléments bois en hêtre massif ou décors mélaminés. Porte-serviettes intégré.

← ↓ *L 60 x P 46 cm 1361€
L 90 x P 46 cm Nous consulter
L 100 x P 46 cm Nous consulter
L 120 x P 46 cm Nous consulter

Largueur : 60, 90, 100 et 120 cm

27 DÉCORS DISPONIBLES



GARANTIE
5
ANS



FLASHEZ & DÉCOUVREZ
la collection
Steel

FABRIQUÉ
EN FRANCE

À partir de
1 701€*

Tura

Roca

Un design architectural intemporel qui fusionne avec des formes sculpturales, des tons et des textures modernes dans une collection complète pour la salle de bains.

Composition

Meuble et lavabo asymétrique avec vidage caché, 2 tiroirs avec fermeture amortie, 2 niches latérales 800 mm

- Petit panier en feutre avec couvercle en liège 33,5 x 16,5 cm **194€**
- Miroir Luna avec éclairage d'ambiance LED Ø 80 cm **442€**

← ↓ *55, 60, 80 et 100 cm
en 1 ou 2 tiroirs, avec ou sans niche
(Blanc mat, Gris sombre mat)
Tarif nous consulter



FINITIONS



NOUVEAU

À partir de
1 821€* LAUFEN

Ilbagnoalessi

Conçue par le designer Stéphane Giovannoni il y a plus de 20 ans, cette collection est l'une des plus emblématiques de Laufen.

Meuble
- Meuble 2 tiroirs pour vasque à poser

Vasque
- Vasque à poser ovale gauche ou droite, avec cache-bonde
- Finitions : Blanc avec LCC, Blanc mat, Noir mat, Café mat
100x38x17 cm | À partir de **1 388€**

Miroir
- Miroir avec cadre noir mat éclairé en 120 ou 160 cm.

↙ ↘
Disponible en 1 ou 2 tiroirs, en 120 ou 160cm
120x50x37cm | **1 821€***
160x50x37cm | **2 880€**

FINITIONS



À partir de
2 146€* LAUFEN

The New Classic

The New Classic est l'expression même de l'objectivité des formes harmonieuses associée à un design contemporain.

Caractéristiques techniques :

- Meuble 80 cm, 2 tiroirs, avec découpe centrale, pour vasque à poser
- En option: Jeu de pieds réglables en blanc brillant ou blanc mat
- Vasque à poser avec ou sans trop-plein, ovale. Finitions : Blanc, Blanc LCC, Blanc mat. Disponible en 45 ou 55 x 38 x 14 cm | À partir de **714€**
- Miroir en céramique avec éclairage LED d'ambiance. Finitions : Blanc, Blanc mat | 50 x 8 x 70 cm | **1 082€**

↙ ↘
*60 cm 2 146€
80 cm Nous consulter
120 cm Nous consulter

FINITIONS



À partir de
2 083€* DISCAC
eco part 6,20€

Swing - Saveur d'été

*Concept 120cm - S1204

Composition
- Miroirs Obi
- Plan double vasque en minéral solid blanc mat
- 1 sous-vasque 2 tiroirs
- Façade : Canelé Chêne clair

Option
- 2 mitigeurs ROOR16

↙ ↘
Hauteur : 28 et 56 cm
Largeur : 60, 80, 90 et 120 cm
Tarif nous consulter

COLORIS



À partir de
2 208€

Allure



Créez votre espace fonctionnel et personnalisable grâce à la gamme modulaire Allure : différentes hauteurs, largeurs et profondeurs. Compléments de gamme : colonne, bloc-tiroir, coiffeuse avec miroir, vasque à poser assortie aux coloris du meuble.

Caractéristiques techniques :

- Meuble à suspendre
- Haute qualité : jusqu'à 4 couches de laque
- Plan en solid'surface écologique : 40% de résine naturelle avec bonde déportée
- 2 tiroirs : tiroir du haut avec ou sans passage siphon
- Système d'ouverture de tiroir : prise de main en façade

↙ ↘
Largeur sous-vasque *70 cm **2208 €**
Existe également en 80, 100 et 120 cm Tarif : nous consulter

COLORIS



NOUVEAU

GARANTIE
5 ANS

FABRIQUÉ EN FRANCE





À partir de
2 357€* DISCAC
 ECO PART 8,51€
Swing - Sous l'olivier

*Concept 120 cm - S1203

Composition

- Miroirs Obi en forme oblong
- Plan stratifié Chêne clair
- 2 sous-vasques 2 tiroirs
- Façade : Olive

Option

- Pieds dorés 20 cm / niches 28X30 cm / 2 vasques timbres en céramique blanc brillant

↕ Hauteur : 28 et 56 cm
 ↕ Largeur : 60, 80, 90 et 120 cm
 Tarif nous consulter

COLORIS

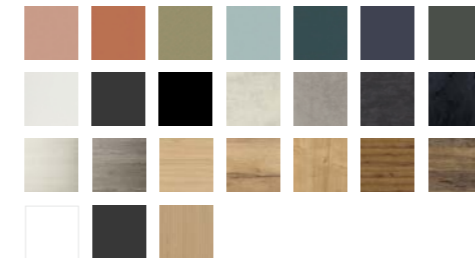

À partir de
218 € IMSO CERAMICHE
Statuario apuano simmetrie
 VASQUE À POSER

↕ 35 x 50 cm Tarif nous consulter



À partir de
218 € IMSO CERAMICHE
Marquinia Astratto
 VASQUE À POSER - D45 H14

↕ Ø45 cm Tarif nous consulter



À partir de
218 € IMSO CERAMICHE
Statuario Apuano Astratto
 VASQUE À POSER - D45 H14

↕ Ø45 cm Tarif nous consulter

À partir de
2 638€* DISCAC
 ECO PART 13,19€
Osmose - Hammam

*Composition 200 cm

Composition

- Miroirs Volta 96 cm
- Plan stratifié Chêne cognac
- 1 sous-vasque 1 tiroir, 1 sous-vasque 2 portes, 1 niche 28 cm, 1 niche 56 cm, 2 fileurs
- Façade : Terracotta

Option

- Vasques rectangles en céramique blanc mat

↕ Hauteur : 28 et 56 cm
 ↕ Largeur : de 60 à 200 cm
 Tarif nous consulter

COLORIS

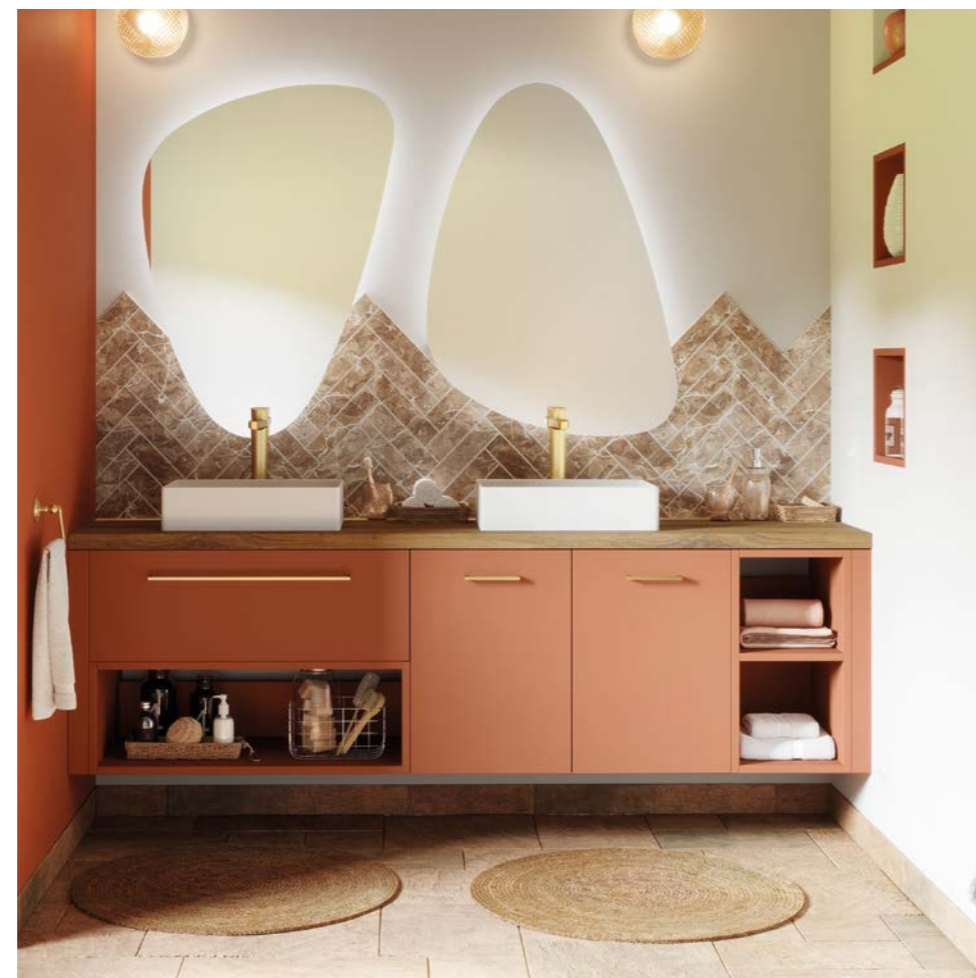
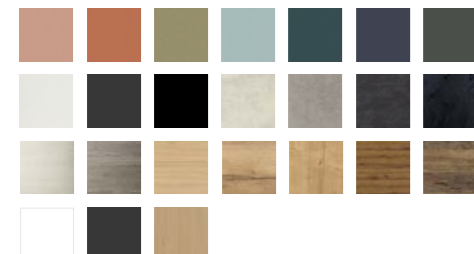

222€ NOUVEAU
Mini Lys bathco

Vasque lave-mains à poser
 ronde blanche en céramique

Caractéristiques techniques :

- Finition : blanc brillant
- Poids : 2 kg
- Pose : sur plan

Détails d'installation :

- Produit sans trop-plein, livré sans vidage

↕ Ø 23 x h13 cm 222€



426€ NOUVEAU
Dinan bathco

Vasque à poser ronde noire en
 céramique

Caractéristiques techniques :

- Poids : 8,5 kg
- Pose : sur plan

Détails d'installation :

- Produit sans trop-plein, livré sans vidage

↕ Ø 38 x h13 cm 426€



COLORIS

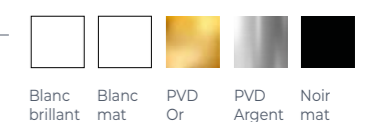

296€ NOUVEAU
Galicia bathco

Vasque à poser rectangulaire
 blanche en céramique

Caractéristiques techniques :

- Avec plage de robinetterie
- Finition : blanc brillant
- Poids : 10 kg
- Pose : sur plan

Détails d'installation :

- Produit sans trop-plein, livré sans vidage

↕ L60/54 x 140/33 x h10 cm
 296€



415€ NOUVEAU
Rio bathco

Vasque à poser modèle
 unique en pierre de rivière

Caractéristiques techniques :

- Finition : brut extérieur - poli intérieur
- Poids : 40 kg
- Pose : sur plan

Détails d'installation :

- Produit sans trop-plein, livré sans vidage

↕ dimensions
 approximatives :
 Ø 50 x h15 cm 415€

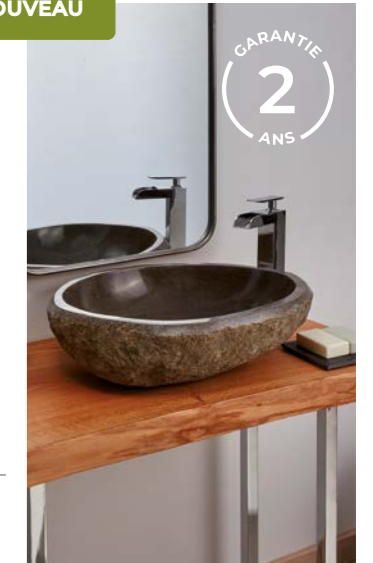



79€

Vasque ronde

- Blanc
- Sans robinetterie



89€

Vasque rectangulaire

- Blanc
- Sans robinetterie



89€

Vasque ovale

- Blanc
- Sans robinetterie



Ø 44 cm 79€ Réf. 0056187



59,5 x 42 cm 89€ Réf. 0056188



60 x 42 cm 89€ Réf. 0056190



Orca
LAVABO SUR COLONNE

- Blanc
- Sans robinetterie



60 cm Tarif : Nous consulter



89€

Lavabo spécial PMR

- Blanc
- Découpe arquée rendant le lavabo plus accessible aux personnes en fauteuil roulant



L 66 x P 55 x H 13,5 cm 89€ Réf. 0071819



Dim. : 100 x 46 cm

258€*

The Gap Roca

Lavabo mural asymétrique plage à gauche, percé 1 trou pour le robinet, blanc brillant



*60 cm Nous consulter
80 cm Nous consulter
100 cm 258€
140 cm Nous consulter

Existe également avec lavabo centré

À partir de

122€

Optica Roca

Vasque à poser disponible dans plusieurs formes (carrée, ronde, ovale) et dimensions.



FINITIONS

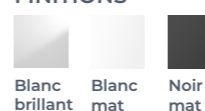

45 x 30 cm 122€

218€

The Gap Roca

Vasque à poser, percée 1 trou pour le robinet, avec trop plein, blanc brillant.



Ø 40 cm 218€

À partir de

94€

Bol Roca

Vasque à poser en Fineceramic®.



Ø 35 cm 94€
Ø 42,5 cm Nous consulter

FINITIONS

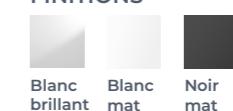

450€*

Ona Roca

Vasque à poser rectangulaire en Fineceramic®. Avec trop plein.



FINITIONS

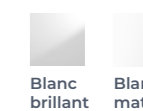

55 x 34,5 cm 450€

299€*

Ona Roca

Vasque à poser ronde en Fineceramic®. Sans trop plein.



Ø 37 cm 299€

Collection Inspira Roca

VASQUE INSPIRA À POSER

La collection Inspira vous étonnera par ses formes variées, comme par l'utilisation de la Fineceramic®, une nouvelle porcelaine plus fine qui permet toutes les audaces.



1/ Blanc brillant | Vasque INSPIRA Square | 37x37cm *530€
2/ Blanc mat | Vasque INSPIRA Soft | 37x37cm 537€
3/ Perle | Vasque INSPIRA Round | 37x37cm 607€
4/ Onyx | Vasque INSPIRA Square | 37x50cm 735€
5/ Beige | Vasque INSPIRA Soft | 37x50cm 539€
6/ Café | Vasque INSPIRA Round | 37x50cm 677€

FINITIONS

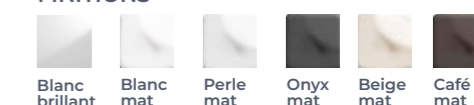



À partir de
359€*

Ona

Roca

Vous avez le choix entre un blanc mat ou un noir mat moderne, à la texture douce au toucher, et un blanc brillant classique qui donne de l'éclat à chaque salle de bains.

Caractéristiques techniques :

- Lavabo mural en Fineceramic® avec une épaisseur fine de 8 mm, percé 1 trou pour le robinet.

← ↓	*55 x 46 cm	359€
	60 x 46 cm	Nous consulter
	65 x 46 cm	Nous consulter
	80 x 46 cm	Nous consulter
	100 x 46 cm	Nous consulter
	120 x 46 cm	Nous consulter

Centré/asymétrique

FINITIONS

Matière en porcelaine



Blanc brillant Blanc mat Noir mat



FABRIQUÉ
EN FRANCE

À partir de
279€

Echo

HORUS

MAISON FRANÇAISE DE ROBINETTERIE

Mitigeur lavabo monotrou complet avec vidage clic-clac (disponible également avec vidage manuel à tirette) et flexibles. Limiteur de débit : 8L/mn. Également disponible en version rehaussée.



Hauteur : 148 mm
Hauteur sous bec : 96 mm 279 € Réf. 0113041
Saillie : 143 mm

FINITIONS

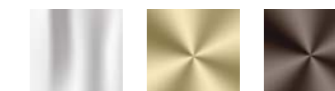

Chrome Laiton satiné Canon de fusil

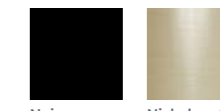

Noir Nickel mat

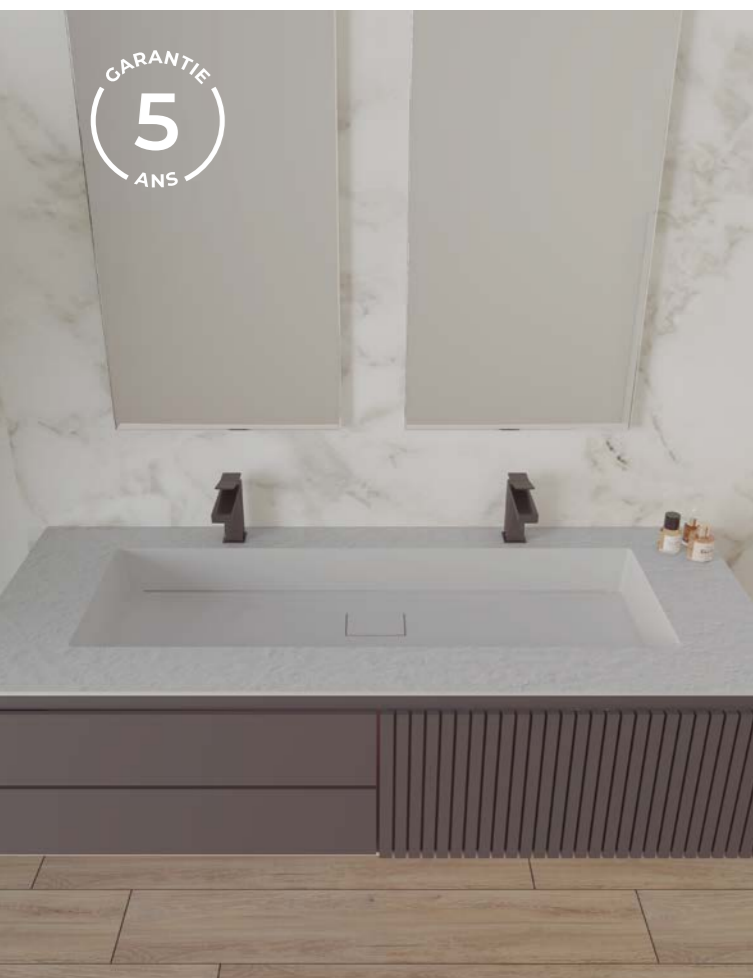

GARANTIE
5
ANS

À partir de
1 159€

Long Island

QUARE BATHROOM DESIGN & SOLUTIONS

Vasque extra-large en Quarex offrant confort et praticité. Son cache-bonde rectangulaire en résine intégré en couleur offre élégance et modernité.

Caractéristiques techniques :

- Résistance à l'hydrolyse et aux UV
- Traitement antibactérien
- Types de pose : installation possible sur meuble ou autoportant
- Sur mesure en usine. Découpes spéciales disponibles



Jusqu'à 210 cm
Profondeur de la vasque : 90 cm
Tarif : Nous consulter

TEXTURES



Ardoise Lisse

COLORIS STANDARDS



COLORIS SPÉCIAUX



À partir de
556€

Nouvelle vague

HORUS

MAISON FRANÇAISE DE ROBINETTERIE

Mitigeur lavabo sur gorge avec vidage manuel à tirette, raccords flexibles. Également disponible en vidage clic-clac.



Hauteur : 162 mm
Hauteur sous bec : 123 mm 556 €
Saillie : 159 mm

FINITIONS



Chrome Laiton satiné Canon de fusil



Noir chrome Nickel mat



FABRIQUÉ
EN FRANCE

À partir de
594€

Equinox

HORUS
MAISON FRANÇAISE DE RUBINETTERIE

Mitigeur lavabo rehaussé sans vidage avec raccords flexibles.



FABRIQUÉ
EN FRANCE

← ↓ Hauteur : 340 mm
Hauteur sous bec : 255 mm Saillie : 185 mm **594 €**

FINITIONS

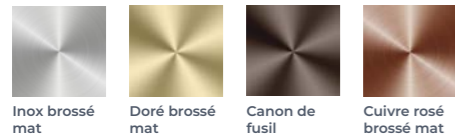

Inox brossé mat Doré brossé mat Canon de fusil Cuivre rosé brossé mat

À partir de
155€*



Elevation ■ CRISTINA RUBINETTERIE

Mitigeur lavabo sans vidage. Flexibles inox anti-torsion pour une installation facilitée.

← ↓ Haut. : 157 mm (haut. sous bec : 119 mm)
Saillie : 121 mm ***155€**

COLORIS



Chromé



Elevation ■ CRISTINA RUBINETTERIE

Mitigeur lavabo haut avec vidage Up&Down®. Flexibles inox anti-torsion pour une installation facilitée.

← ↓ Haut. : 273 mm (hauteur sous bec : 247 mm)
Saillie : 191 mm **Tarif : nous consulter**

COLORIS



Chromé



Elevation ■ CRISTINA RUBINETTERIE

Mitigeur lavabo bec haut avec poignée latérale et vidage Up&Down®. Flexibles inox anti-torsion pour une installation facilitée.

← ↓ Haut. : 239 mm (hauteur sous bec : 220 mm)
Saillie : 150 mm **Tarif : nous consulter**

COLORIS



Chromé

GARANTIE
8
ANS



GARANTIE
8
ANS

À partir de
222€*

Omega

Mitigeur lavabo avec vidage métal tirette. Débit 5 l/min.

← ↓ Haut. : 170 mm (Haut. sous bec : 125 mm)
Saillie : 125 mm Cartouche : ø 25 mm **Tarif : nous consulter**

COLORIS



*Chromé Blackmat Chromé noir brossé Métal brossé Or brossé Or rose brossé



■ CRISTINA RUBINETTERIE



GARANTIE
8
ANS

À partir de
347€*

Triverde

Mitigeur lavabo avec aérateur anticalcaire (économie d'eau : 6 l/min) et avec vidage Up&Down®. Flexibles inox anti-torsion pour une installation facilitée.

← ↓ Haut. : 170 mm (haut. sous bec : 60 mm)
Saillie : 125 mm Cartouche : ø 35 mm **Tarif : nous consulter**

COLORIS

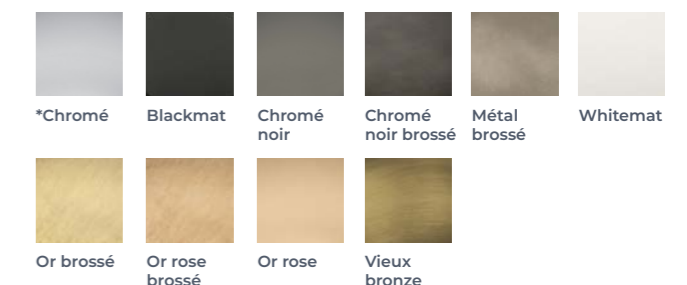

*Chromé Blackmat Chromé noir Chromé noir brossé Métal brossé Whitemat Or brossé Or rose brossé Or rose Vieux bronze

■ CRISTINA RUBINETTERIE

À partir de **390€***

CRISTINA
RUBINETTERIE

Tabula

Mitigeur lavabo avec vidage Up&Down®.

 Hauteur : 155 mm (hauteur sous bec : 118 mm)
Saillie : 108 mm

COLORIS

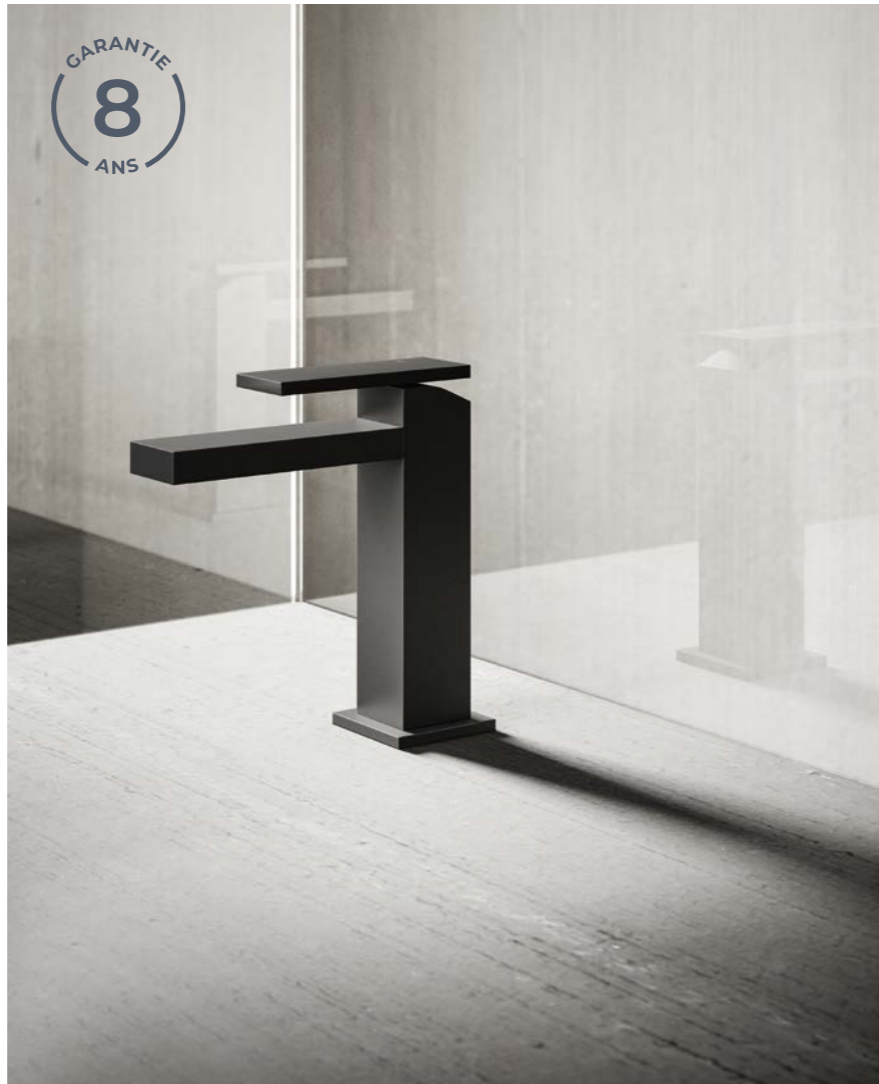

GARANTIE
8
ANS

GARANTIE
8
ANS

À partir de **330€***

CRISTINA
RUBINETTERIE

Foil

Mitigeur lavabo avec vidage Up&Down®. Flexibles inox anti-torsion pour une installation facilitée.

 Hauteur : 157 mm (hauteur sous bec : 115 mm)
Saillie : 107 mm
Rosace : ø 48 mm **330€**

COLORIS

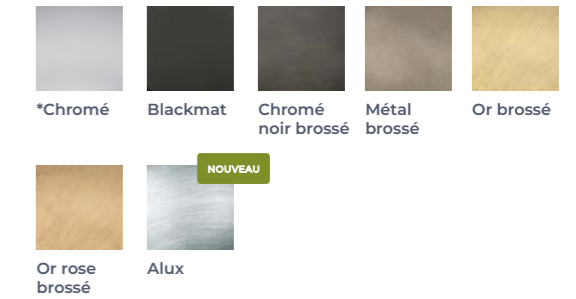

GARANTIE
8
ANS

À partir de **299€***

CRISTINA
RUBINETTERIE

Profilo

Mitigeur lavabo de forme triangulaire avec vidage Up&Down®.

 Hauteur : 160 mm (hauteur sous bec : 110 mm)
Saillie : 123 mm

COLORIS



GARANTIE
5
ANS

Logis

hansgrohe

Mitigeur de lavabo 110 Fine CoolStart avec tirette et vidage.

 En stock
Longueur du bec : 121 mm
Hauteur du bec : 110 mm
Tarif : Nous consulter

COLORIS

Chrome
Réf : 0105444

En stock



GARANTIE
5
ANS

Vivenis

hansgrohe

Mitigeur de lavabo 110 CoolStart avec tirette et vidage. Jet rectangulaire.

 En stock
Longueur du bec : 146 mm
Hauteur du bec : 110 mm
Tarif : Nous consulter

COLORIS

Chrome
Réf : 0103764

En stock



Eurosmart



Mitigeur monocommande 1/2" Lavabo



Taille M Tarif : nous consulter

Existe également en taille S, taille L et en taille XL



Chrom.

Eurosmart Cosmopolitan



Mitigeur monocommande 1/2" Lavabo



Taille S Tarif : nous consulter
Taille M Tarif : nous consulter
Taille L Tarif : nous consulter
Taille XL Tarif : nous consulter



Chrom.

Eurosmart Matt black



Mitigeur monocommande 1/2" Lavabo



Taille S Tarif : nous consulter
Taille M Tarif : nous consulter
Taille XL Tarif : nous consulter



Noir

NOUVEAU



Essence

Mitigeur monocommande 1/2" Lavabo
Finition Phantom Black



S - 10,2 cm Tarif : nous consulter
M - 16 cm Tarif : nous consulter

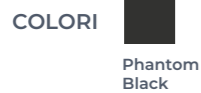

Phantom Black





Plus

Mitigeur monocommande lavabo
Mousseur ajustable



S - 10,5 cm
M - 16,9 cm
L - 23,1 cm

Tarif : nous consulter
Tarif : nous consulter
Tarif : nous cons



Chrom.



Sup. S



H. Graph



Essence

Mitigeur monocommande 1/2" Lavabo avec vidage. Mousseur orientable.



S - 10,2 cm Tarif : nous consulter
M - 16 cm Tarif : nous consulter
L - 21,1 cm Tarif : nous consulter
XL - 32,2 cm Tarif : nous consulter

COLORIS



Les coloris cool sunrise, le warm sunset et le hard graphite existe également en version brossé

Disponible sur demande dans tous les coloris dans les dimensions.

Lineare



Mitigeur monocommande 1/2" Lavabo



XS - 9,5 cm Tarif : nous consulter
S - 12 cm Tarif : nous consulter
L - 23,1 cm Tarif : nous consulter
XL - 25,4 cm Tarif : nous consulter

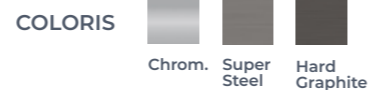

Chrom. Super Steel Hard Graphite

GARANTIE 5 ANS



À partir de 111€*

NOUVEAU

ABC



Mitigeur de lavabo

Caractéristiques techniques :
- à levier mono-commande avec vidage push-open
- Poids : 1,3 kg

Détail de fabrication :
- Cartouche à double position et limiteur de débit à 50%
- Mousseur anti-calcaire,
- Livré avec vidage et flexibles inox 3/8"

Hauteur : 155 mm
Hauteur sous bec : 109 mm

COLORIS



Cromo brillant
Réf. fab. ABH87118/2CR
111 €

Noir mat
Réf. fab. ABH87118/2BM
150 €

GARANTIE 5 ANS



À partir de 235€*

NOUVEAU

Seven



Mitigeur de lavabo

Caractéristiques techniques :
- à levier mono-commande avec vidage push-open
- Poids : 2 kg

Détail de fabrication :
- Cartouche à double position et limiteur de débit à 50%
- Mousseur anti-calcaire,
- Livré avec vidage et flexibles inox 3/8"

Hauteur : 155 mm
Hauteur sous bec : 109 mm

COLORIS



Cromo brillant
Réf. fab. SE124118/2CR
235 €

Noir mat
Réf. fab. SE124118/2BM
235 €

Existe également en inox brossé

GARANTIE 5 ANS



À partir de 699€*

NOUVEAU

Sole



Mitigeur de lavabo

Caractéristiques techniques :
- à levier mono-commande avec vidage push-open
- Poids : 2,1 kg

Détail de fabrication :
- Limiteur d'énergie avec ouverture en eau froide
- Mousseur anti-calcaire,
- Livré avec vidage et flexibles inox 3/8"

Hauteur : 230 mm ;
Saillie : 143 mm ;
Hauteur sous bec : 118 mm

COLORIS



Cromo brillant
Réf. fab. SO130118/2IX
699 €

Cromo brillant (version réhaussé)
Réf. fab. SO130128/2IX
867 €

Existe en différent coloris PVD : grafitte brossé, café brossé, argilla brossé, chrome brillant

NOUVEAU

À partir de 310€*

Live



Mitigeurs de lavabo

Caractéristiques techniques :
- à levier mono-commande avec vidage
- Push-open
- Poids : 1,4 kg

Détail de fabrication :
- Cartouche à double position et limiteur de débit à 50%, mousseur anti-calcaire, livré avec vidage et flexibles inox 3/8"

Hauteur : 182 mm ;
Saillie : 133 mm ;
Hauteur sous bec : 92 mm

COLORIS

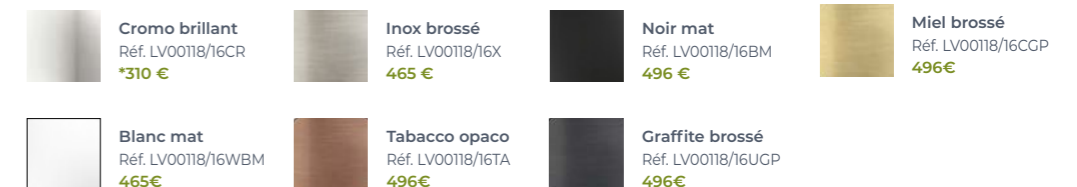

Cromo brillant
Réf. LV00118/16CR
*310 €

Inox brossé
Réf. LV00118/16X
465 €

Noir mat
Réf. LV00118/16BM
496 €

Miel brossé
Réf. LV00118/16CCGP
496 €

Blanc mat
Réf. LV00118/16WBM
465 €

Tabacco opaco
Réf. LV00118/16TA
496 €

Grafitte brossé
Réf. LV00118/16UCP
496 €

GARANTIE 5 ANS





210€
Odisea ramonsoler.
MITIGEUR LAVABO

Caractéristiques techniques :
- Cartouche céramique Ø 35 mm
- Débit: 5 l/min (stable entre 1,5 et 5,5 bar et température 15-55°C)
- Résistant au choc thermique et chimique anti-légionelle.
- Garantie de 5 ans en robinetterie et 3 ans en compléments.
- Pression d'utilisation entre 1-5 bar. Recommandée à 3 bar.
- Résiste pressions statiques égal ou inférieur à 10 bar et coups de bélier de 25 bar.
- Niveau acoustique à 3 bar: inférieur à 20 dB.



417€
Odisea ramonsoler.
MITIGEUR LAVABO HAUT

Caractéristiques techniques :
- Cartouche céramique Ø 35 mm
- Débit: 5 l/min (stable entre 1,5 et 5,5 bar et température 15-55°C)
- Résistant au choc thermique et chimique anti-légionelle.
- Garantie de 5 ans en robinetterie et 3 ans en compléments.
- Pression d'utilisation entre 1-5 bar. Recommandée à 3 bar.
- Résiste pressions statiques égal ou inférieur à 10 bar et coups de bélier de 25 bar.
- Niveau acoustique à 3 bar: inférieur à 20 dB.

Hauteur 117 mm
Hauteur sous bec 91 mm
Saillie 120 mm **210 €**

Hauteur 293 mm
Hauteur sous bec 207 mm
Saillie 180 mm **407 €**

COLORIS

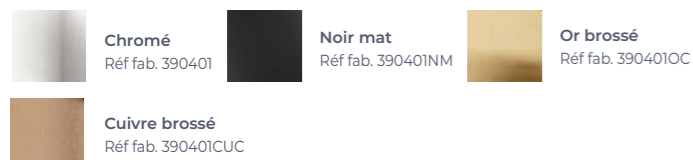

COLORIS



293€ ramonsoler.
Urban chic
MITIGEUR LAVABO

H. 183 mm
H. sous bec 102 mm **293 €**

COLORIS



373€ ramonsoler.
Urban chic
MITIGEUR LAVABO REHAUSSÉ

H. 307 mm
H. sous bec 224 mm **373 €**

COLORIS



389€ ramonsoler.
Urban chic
MITIGEUR LAVABO CASCADE

H. 183 mm
H. sous bec 109 mm **389 €**

COLORIS



136€
Alexia ramonsoler.

MITIGEUR BAS
Mitigeur lavabo sans vidage

En stock
H. 165 mm
H. sous bec 115 mm

COLORIS

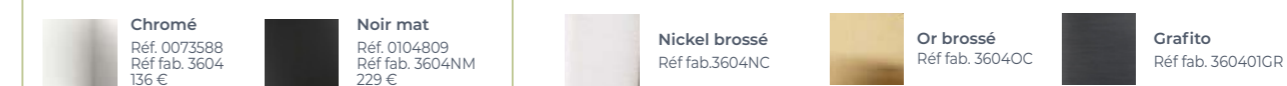

98€*
Ypsilon+ ramonsoler.
MITIGEUR LAVABO

Economie d'eau.

En stock
*Hauteur 142 mm
Hauteur sous bec 79 mm **98 €** Réf. 0058748

209€
Ypsilon ramonsoler.
VERSION GRAND BEC

Economie d'eau. Réf fab. 257604

En stock
*Hauteur 290 mm
Hauteur sous bec 223 mm **209 €**



44,90€ ramonsoler.
Bonde quick clac
EN LAITON NOIR MAT 1219LNM

Bonde de vidange pour lavabo et bidet

Caractéristiques techniques :
- Système Quick Clac
- Filetage mâle G 1 1/4"

En stock
Ø66 mm **44,90 €** Réf. 0104804

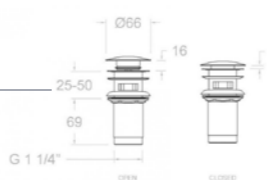

Nano 6.7
BONDE / SIPHON

Bonde et siphon de lavabo
Ultra compact, recoupable

En stock
Ø63mm **Tarif nous consulter**

COLORIS **En stock**
Chromé Réf.0066787
Noir mat Réf. 0101755



Siphon compact et sortie murale lavabo

LAITON

GARANTIE 10 ANS



Caractéristiques techniques

- Sortie murale 300 mm Ø32 - Rosace métal Ø70
- Culot démontable pour nettoyage
- Encombrement sous lavabo réglable de 105 à 152 mm

En stock | 300 mm **Nous consulter** Réf. 0032181

NOUVEAU

GARANTIE 10 ANS

Tubulure de lavabo

Valentin

GAIN DE PLACE

Caractéristiques techniques

- Siphon design ABS chromé : 608600
- Sortie murale

En stock | Ø32 **Tarif : nous consulter**

NOUVEAU

GARANTIE 10 ANS

Tubulure de lavabo

Valentin

GAIN DE PLACE

Caractéristiques techniques

- Siphon rétro ABS chromé : 608700
- Sortie murale Ø32mm

En stock | Ø32 **Tarif : nous consulter**

Miroir orca

MIROIR AVEC ÉCLAIRAGE

SÉLECTION orca

Caractéristiques techniques

- LED IP44
- Interrupteur sensitive touch
- Miroir grossissant lumineux
- Horloge numérique

En stock | 77 x 60 cm 289 € Réf. 0058163
117 x 60 cm 319 € Réf. 0058164

Miroir prestige

MIROIR AVEC ÉCLAIRAGE

SÉLECTION orca

Caractéristiques techniques

- LED IP44
- Interrupteur tactile
- Miroir grossissant lumineux
- Horloge digitale
- Système anti-buée

En stock | 80 x 70 cm 257 € Réf. 0078539
100 x 70 cm 279 € Réf. 0074957
120 x 70 cm 299 € Réf. 0078540

Miroir Atelier

MIROIR AVEC CADRE ALU NOIR

SÉLECTION orca

Caractéristiques techniques

- Dispositif antibuée
- Interrupteur tactile
- Rétro éclairage LED
- Rectangulaire

En stock | 80 x 60 cm 229 € Réf. 0116536
120 x 60 cm 289 € Réf. 0116537

NOUVEAU

GARANTIE 10 ANS

Bonde universelle lavabo digiclic

LAITON BLANC MAT

Valentin

Caractéristiques techniques

- Laiton blanc mat
- H. 116mm serrage 10 à 80 mm

En stock | 116 mm **Tarif : nous consulter**

NOUVEAU

GARANTIE 10 ANS

Siphon de lavabo

LAITON BLANC MAT

Valentin

Caractéristiques techniques

- Réglable 50/120 mm
- Sortie murale 300 mm

En stock | 300 mm **Tarif : nous consulter**

NOUVEAU

GARANTIE 10 ANS

Bonde lavabo digiclic

AUTOFLOW

Valentin

Caractéristiques techniques

Serrage 11 à 40 mm - Mécanisme de contrôle du niveau d'eau avec déclenchement automatique de la sécurité. Filtre intégré - Débit : 33 l/mn - Spécial vasque sans trop-plein (hauteur minimum 12 cm)

En stock | 60 mm H **Tarif : nous consulter**

EN FRANCE

GARANTIE 10 ANS NF



Siphon connectic bi-matière joint intégré

Valentin

Caractéristiques techniques

- Connectic sortie Ø32
- Pose rapide sans outils
- Réglage de 45 à 99 mm
- Débit 45/lmn

En stock | Ø32 **Nous consulter** Réf. 0019963

GARANTIE 10 ANS NF



Tubulure Connectic

Valentin

GAIN D'ESPACE - MONTAGE RAPIDE

Caractéristiques techniques

- Sortie D. 32 mm, totalement réglable, NF
- Raccordement simple par emboîtement et rapide
- Certifié conforme à la norme NF
- Gain de place

En stock | 32 mm **Nous consulter** Réf. 0061894

GARANTIE 10 ANS



Tubulure Connectic vasque

Valentin

GAIN D'ESPACE - MONTAGE RAPIDE

Caractéristiques techniques

- Connectic lavabo 2 vasques joints intégrés
- Sortie Ø32
- Gain de place, montage 10 fois plus rapide

En stock | Ø32 **Tarif : nous consulter**

Miroir Opal

MIROIR AVEC ÉCLAIRAGE

SÉLECTION orca

Caractéristiques techniques

- Miroir avec rétro-éclairage LED
- Contour du miroir semi-opaque.
- Miroir antibuée.

En stock | Ø 80 cm 209 € Réf. 0116519

Miroir Celest

MIROIR LED ANTIBUÉE

SÉLECTION orca

Caractéristiques techniques

- Miroir avec rétro-éclairage LED
- Miroir avec dispositif antibuée
- Affichage de l'heure

En stock | 80 x 70 cm 219 € Réf. 0116512
100x80 cm 229 € Réf. 0116513
120 x 70 cm 249 € Réf. 0116513

Miroir Halo

MIROIR ÉCLAIRAGE LED

Caractéristiques techniques

- Miroir avec bord LED.
- Miroir avec dispositif antibuée

En stock | 60 x 80 cm 169 € Réf. 0116515
80 x 80 cm 209 € Réf. 0116516
100x80 cm 229 € Réf. 0116517
120 x 80 cm 249 € Réf. 0116518

479€

Mobilo

MIROIR LED EXTRACTIBLE

SÉLECTION orca

Caractéristiques techniques

- Plaques murales
- Mécanismes
- Cadres
- Poignées (noir ou blanc)
- Interrupteur

En stock | Ø 65 cm 479 €

COLORIS

En stock

Cadre blanc Réf. 0121310

Cadre noir Réf. 0121311





Miroir Star

MIROIR AVEC ÉCLAIRAGE

Caractéristiques techniques

- LED IP44
- Interrupteur sensitive touch.



En stock	77 x 60 cm	189 €	Réf. 0057155
	117 x 60 cm	235 €	Réf. 0057156

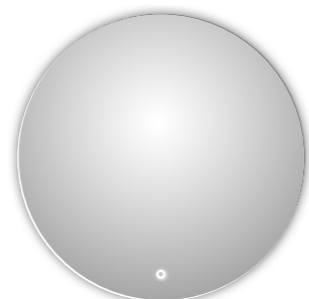

Miroir Cosy

MIROIR AVEC ÉCLAIRAGE ROND

Caractéristiques techniques

- LED rétro-éclairage intégré
- Interrupteur tactile.



En stock	Ø 80 cm	209 €	Réf. 0091426
----------	---------	-------	--------------

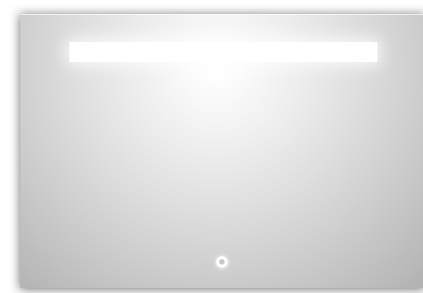

Miroir Kathy

MIROIR AVEC ÉCLAIRAGE

Caractéristiques techniques

- LED intégré
- Interrupteur tactile
- Système anti-buée 220-240 V AC | 50/60 HZ. Max 15W



En stock	60 x 60cm	159 €	Réf. 0065555
	70 x 60cm	164 €	Réf. 0065556
	80 x 60cm	199 €	Réf. 0065557
	90 x 60cm	209 €	Réf. 0065558
	100 x 60cm	219 €	Réf. 0065559
	120 x 60cm	229 €	Réf. 0065560
	140 x 60cm	249 €	Réf. 0065561

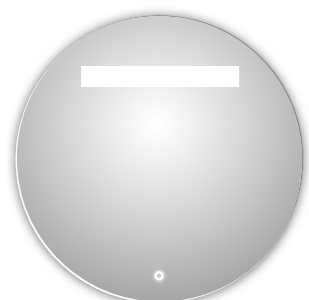

Miroir Cosy 2

MIROIR AVEC ÉCLAIRAGE

Caractéristiques techniques

- LED intégré
- Interrupteur tactile

En stock	Ø 80 cm	199 €	Réf. 0079188
----------	---------	-------	--------------



Miroir Puzzle

Caractéristiques techniques

- Système antibuée
- Interrupteur tactile

En stock	60 x 80 cm	249 €	Réf. 0116541
----------	------------	-------	--------------

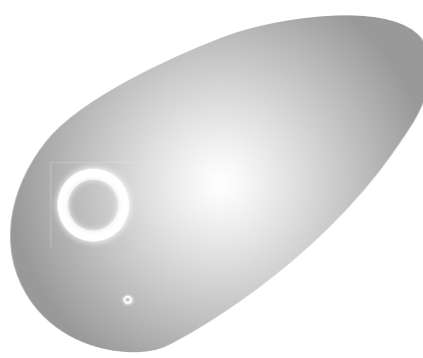

Miroir Elips

Caractéristiques techniques

- Miroir système anti-buée
- Interrupteur tactile
- Miroir rond grossissant intégré.

En stock	100 x 80 cm	199 €	Réf. 0116511
----------	-------------	-------	--------------



Moon

Miroir intelligent très plat à encastrer avec mécanisme extractible AXIO-LINK® et éclairage LED.



Caractéristiques techniques

- Une fois retiré max. 33 cm
- Interrupteur d'éclairage automatique lorsqu'il est retiré
- Facile à installer

↓	Ø60 cm	Tarif nous consulter
	Ø70 cm	Tarif nous consulter
	Ø80 cm	Tarif nous consulter

Disponible sur demande dans tous les coloris. Les couleurs des LED sont modifiables. Tarif nous consulter.

COLORIS



FINITIONS



COUP DE CŒUR ORCA

- Extractible
- Éclairage LED

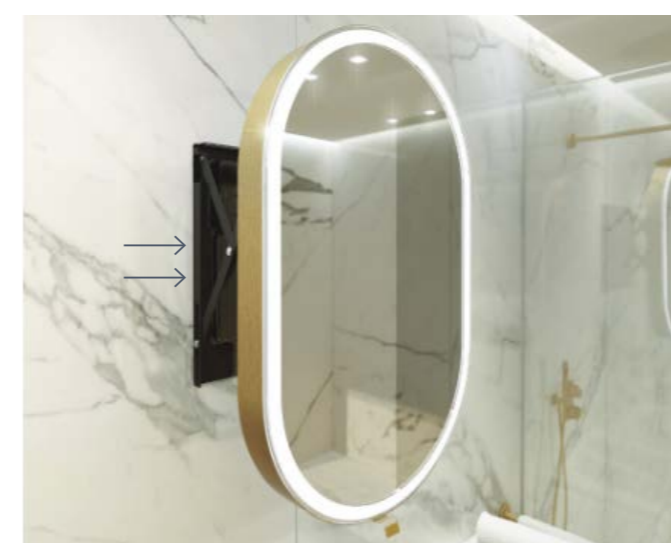

Gol

Miroir intelligent très plat à encastrer avec mécanisme extractible AXIO-LINK® et éclairage LED.



Caractéristiques techniques

- Une fois retiré max. 33 cm
- Interrupteur de lumière à capteur
- Poignée intégrée confortable

↓	50 cm x 80 cm	Tarif nous consulter
---	---------------	----------------------



COLORIS

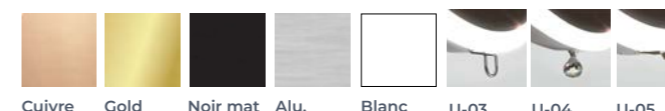

Dot plus 1+1

Miroir, grand et très plat avec partie intérieure coulissante de 50 cm de diamètre, éclairage LED activé par interrupteur automatique, mécanisme AXIO-SLIM® noir.



Caractéristiques techniques

- Une fois retiré max. 30 cm
- Interrupteur d'éclairage automatique
- Matériaux de haute qualité

↓	140 cm x 70 cm	Tarif nous consulter
---	----------------	----------------------

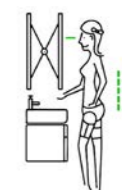

COLORIS

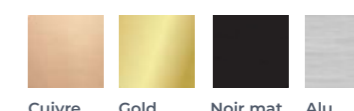

49€



IP44

APPLIQUE LED RÉF. 0065249

Fixation sur panneau. Miroir lisses

En stock	60 x 80 cm	91,60 €	Réf. 0050350
	77 x 80 cm	146 €	Réf. 0050351
	100x80 cm	176 €	Réf. 0055977
	117 x 80 cm	218 €	Réf. 0050352

24€

Amelie

APPLIQUE LED



IP44 fixation sur miroir ou panneau
Ampoule G9

En stock	24 €	Réf. 0076454
----------	------	--------------

Espace Douche

Panneau mural	p. 148
Receveur	p. 152
Paroi de douche	p. 162
Colonne de douche	p. 187
Cabine de douche	p. 197
Mitigeur	p. 202
Hammam	p. 203
Accessoire	p. 207



À partir de

360€* HÜPPE

Easy Style

Panneaux en aluminium-composite.

Caractéristiques techniques

- Rénovation en 48h. Épaisseur 3 mm avec une impression numérique.
- Traitement de surfaces aux UV résistant à l'usure, aux rayures et aux produits chimiques.
- Plus de 50 décors.
- Décors sur mesure personnalisés.

En option

Profils Select+ avec accessoires

Accessoires disponibles

Tablet, Drybox, Mirror, Hook, Shower Board, Shelf, Wiper

← ↓	100 x 255 cm	*360€
	150 x 255 cm	538,80€
	Autres décors :	
	100 x 255 cm	414€
	150 x 255 cm	619,20€

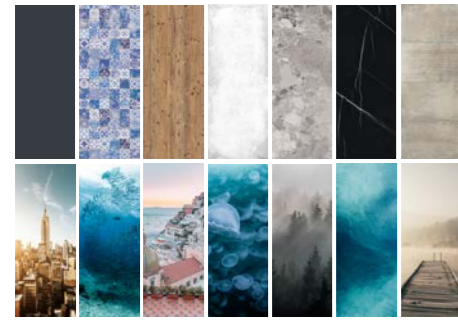

À partir de

361€*



Pierra

Le panneau Pierra est une imitation de pierre avec une texture réaliste, très proche de la pierre naturelle. Fabriqué en résine, il contient des charges minérales de différentes tailles et est recouvert d'un revêtement en gel-coat. Compact et homogène, il peut être recoupé. Possibilité en profilé aluminium

← ↓ *60 x 180 cm - ép. 8 mm [Nous consulter](#)

La hauteur peut varier de 180 à 210 m. Le tarif peut varier selon les coloris et la taille.

COLORIS



Blanco Graphito Cemento Musgo Arena Pergamo



À partir de
350€*

Kinedo

Kinewall Design

Panneaux muraux décoratifs en alternative à la faïence

Caractéristiques techniques

- Plus de 70 décors disponibles
- Matériau : panneau composite en aluminium
- Épaisseur : 3 mm



2 hauteurs : 202 ou 250 cm
3 largeurs : 100, 125 ou 150 cm **Tarif : nous consulter**

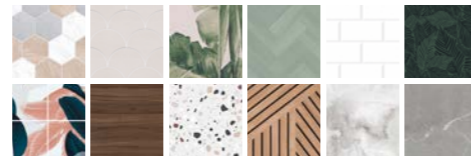

Décofast



PANNEAU MURAL DÉCORATIF.

Décofast s'installe sur les murs en surépaisseur du carrelage ou directement sur un mur brut.

Caractéristiques techniques

- Deux poses sont possibles selon votre salle de bains : pose collée ou vissée.
- 12 formats recoupables disponibles jusqu'à 250 cm.
- Panneau mural, tablier de baignoire, bâti-support, crédence ou cache-tuyau.



H200 x L90 cm
H200 x L120 cm
H250 x L90 cm
H250 x L120 cm
H250 x L140 cm
H60 x L90 cm
H60 x L200 cm
H150 x L120 cm
H40 x L120 cm
Autres dimensions **Tarif : Nous consulter**

COLORIS

+80 coloris



Panneaux muraux TINOS / TASSEAUX VERTICAL

FABRIQUÉ
EN FRANCE



Bâti-support TRAVERTIN



Tablier de baignoire ECALLES DENIM



Crédence TROPICAL

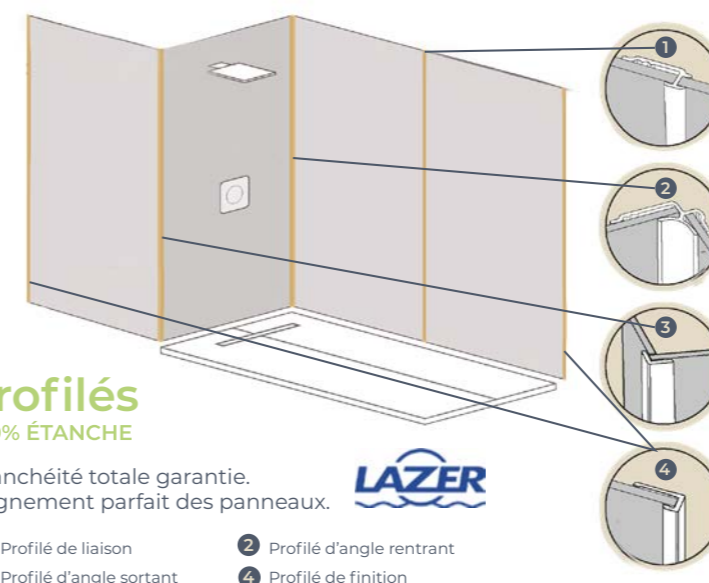

Profilés

100% ÉTANCHE

Étanchéité totale garantie.
Alignement parfait des panneaux.



- 1 Profilé de liaison
- 2 Profilé d'angle rentrant
- 3 Profilé d'angle sortant
- 4 Profilé de finition



Niches de douche



Un espace de rangement unique pour votre douche. Pose verticale ou horizontale.



300 x 300 x P 83 mm **Tarif : nous consulter**
300 x 600 x P 83 mm **Tarif : nous consulter**
300 x 900 x P 83 mm **Tarif : nous consulter**

À partir de **419€*** 

Pierra 2.0

Le receveur Pierra 2.0 est un receveur extra-plat sur mesure en résine avec charges minérales de différentes granulométries et recouvert d'un revêtement en Gel Coat ISO. Sa texture ardoisée est accompagnée d'effets.

PROPRIÉTÉS TECHNIQUES

- Antidérapant Classe 3 Norme C4 DIN 51097 PN24
- Antibactérien - Imputrescible
- Aptitude au nettoyage (norme UNE-EN 14527)
- Résistance aux taches
- Résistance renforcée aux agents chimiques
- Nettoyage facile à l'éponge et à l'eau savonneuse

CONFORT ET BIEN-ÊTRE

- Matériau au toucher agréable et minéral
- Pas froid au contact
- À poser, ou à encastrer à fleur
- 80% des matériaux sont d'origine naturelle
- Facile à poser et à réparer
- Facile à découper et à percer



90 x 90 cm	419€
120 x 80 cm	469€
140 x 80 cm	549€
160 x 80 cm	619€
180 x 80 cm	729€
120 x 90 cm	519€
140 x 90 cm	619€
160 x 90 cm	719€
180 x 90 cm	824€
100 x 140 cm	729€
100 x 160 cm	834€



Également disponible sur demande dans tous les coloris dans toutes les dimensions : voir les tailles de receveurs concernés. Tarif nous consulter.

COLORIS

En stock



Blanco

90 x 90 cm - Réf. 0077995
120 x 80 cm - Réf. 0077839
140 x 80 cm - Réf. 0077842
160 x 80 cm - Réf. 0077845
180 x 80 cm - Réf. 0077848
120 x 90 cm - Réf. 0077840
140 x 90 cm - Réf. 0077843
160 x 90 cm - Réf. 0077846
180 x 90 cm - Réf. 0077849
100 x 140 cm - Réf. 0102686
100 x 160 cm - Réf. 0102687



Graphito

90 x 90 cm - Réf. 0077993
120 x 90 cm - Réf. 0077969
140 x 90 cm - Réf. 0077972
160 x 90 cm - Réf. 0077975
180 x 90 cm - Réf. 0077978
100 x 140 cm - Réf. 0080992
100 x 160 cm - Réf. 0080993



Musgo



Arena



Pergamo



Cemento

120 x 90 cm - Réf. 0077854
140 x 90 cm - Réf. 0077857
160 x 90 cm - Réf. 0077860
180 x 90 cm - Réf. 0077863

TAILLE DES RECEVEURS CONCERNÉS

90x90cm	120 x 80cm 140 x 80cm 160 x 80cm 180 x 80cm	120 x 90cm 140 x 90cm 160 x 90cm 180 x 90cm	140 x 100cm 160 x 100cm



Bonde siphon ø90
Sortie horizontale 40 l/m

BONDE siphon ø90
Sortie verticale 40 l/m
Réf. 0075608 (en option)

Lot de 4 pieds réglables
Pour rehausse de receveur
Réf. 0113432

Receveur allégé



La douche Nano-Coating® est une nouvelle technologie brevetée qui modifie l'intérieur du matériau avec un aspect moléculaire.

COLORIS



Blanco Graphito Cemento Musgo Arena Pergamo

COUP DE CŒUR ORCA

- Installation facile
- Légereté du receveur (poids réduit 47%)



À partir de **548€** 

Relief Plus

Receveur de douche sur mesure en Quarex. Bonde orientable et grille en acier inoxydable fournies dans le même coloris que le receveur.

Caractéristiques techniques :

- Antidérapant classe PN24
- Résistance à l'hydrolyse et aux UV
- Traitement antibactérien
- Types de pose : encastrée, surélevée ou sur plots
- Sur mesure en usine et recoupable sur chantier
- Option RIM Disponible sur commande
- Panneaux muraux sur mesure combinés disponibles sur commande.

Longueur : 70 - 210 cm
Largeur : 70 - 100 cm
Tarif : Nous consulter

TEXTURES

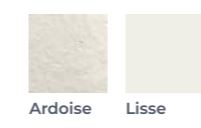

Ardoise Lisse

COLORIS SPÉCIAUX

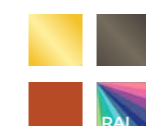

COLORIS STANDARDS



COLORIS PRINT

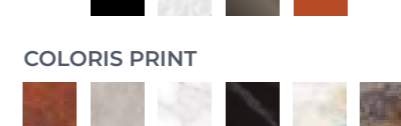

RAL



Siphon vertis droit sortie horizontale
Sol Panodur tripente 900 x 900 x 55
Grille décor vertis

Tarif : nous consulter

Réf. fab 340070
Réf. fab 340055
Réf. fab 340080

Panodur Vertis



Receveur à carrelé avec écoulement dans le mur qui permet de créer une douche élégante avec un système discret. Réalisation sur-mesure à la demande.

Panodur Linéal



Receveur à carrelé avec écoulement linéaire. Siphon de sol NF à gros débit 75 l/mn (sortie horizontale ou verticale). Réalisation sur-mesure à la demande.



Sol panodur linéal de 80x90 à 120x180 cm
Réglette de finition avec pentes intégrées

Tarif : nous consulter

Réf. fab 340070
Réf. fab 380050



Densité de mousse très élevée
Siphon haut débit
Facile à poser

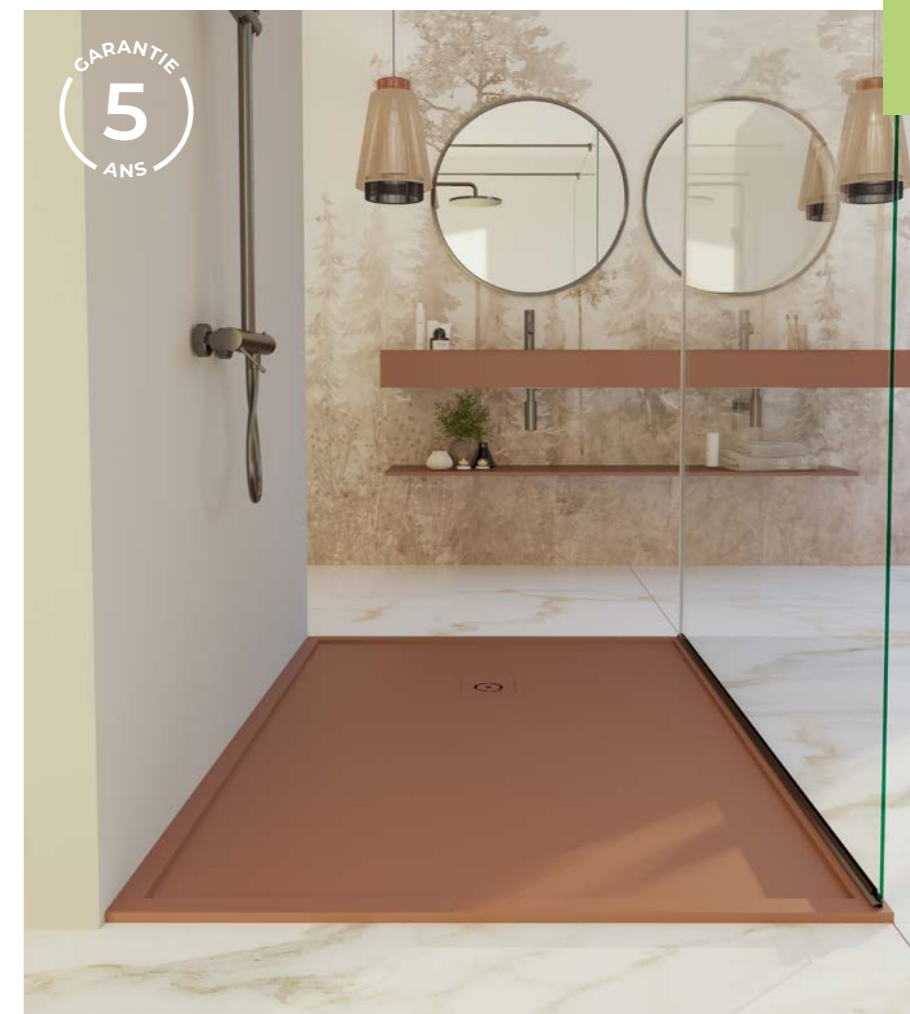



À partir de
460€

Kinedo

Kinerock Evo

Un receveur extra-plat (3 cm) à encastrer ou à poser avec bonde ultra-plate

Caractéristiques techniques

- Aspect minéral
- 5 couleurs : blanc, gris anthracite, gris pierre, noir, sable
- Receveur en Biolex : composite minéral avec une très forte adhérence naturelle
- Receveur découpable
- Livré avec bonde ultra-plate et grille métallique assortie
- 0 ressaut intérieur, idéal pour une douche à l'italienne
- Également disponible en forme quart de rond

MATÉRIAU INNOVANT

- Matériau composite minéral (constitué d'une charge de minérale (de 70 à 80 %) d'une résine acrylique et d'un gelcoat en surface)
- Surface bénéficiant d'une forte adhérence naturelle
- Matériau massif, robuste, résistant aux chocs



Longueur de 80 à 200 cm
Largeur de 70 à 100 cm

Tarif nous consulter

NOS COLORIS

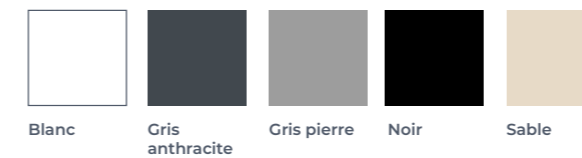

À partir de
676€*

Caliza



Le Caliza est fabriqué en résine avec des charges minérales de différentes granulométries et est recouvert d'un revêtement en gel-coat. Ce receveur est compact et homogène, découpé centimètre par centimètre. Il a une texture similaire à celle de la pierre naturelle. Son cache-bonde, fabriqué dans le même matériau, lui confère un design minimaliste et une discrétion absolue.



*80 x 100 cm - ép. 4 mm Tarif : nous consulter

SYPHON

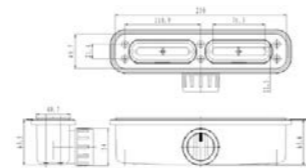

COLORIS

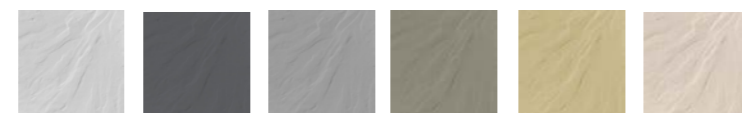

Nuancier RAL sur demande

Blanco Graphito Cemento Musgo Arena Pergamo

À partir de
289€*

Kinefirst Neo

Kinedo

Un receveur extra-plat (4 cm) à encastrer ou à poser

Caractéristiques techniques

- Robuste : surface en Biocryl naturellement non-glissante, renfort en Biolith (béton synthétique à base de billes de céramique et résine polyuréthane)
- Receveur découpable
- Grille d'évacuation en inox brossé (bonde non incluse)
- Facile à installer : faible décaissement de chape
- Conforme à la norme 0 ressaut



Longueur de *80 à 160 cm
Largeur *80 et 90 cm

Tarif nous consulter



FABRIQUÉ
EN FRANCE

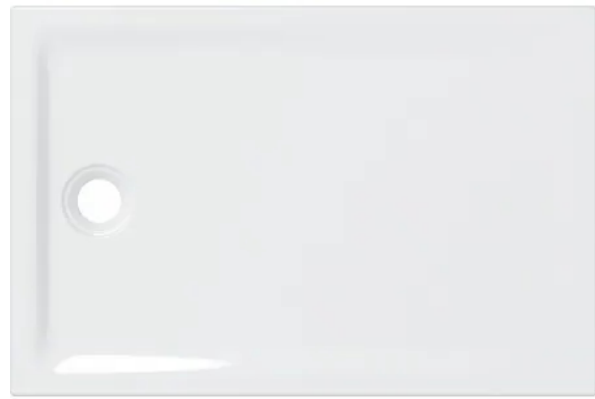

À partir de **449€*** **GEBERIT**

Renova

Receveur rectangulaire blanc mat, avec trou de bonde de Ø 90 mm. Évacuation arrière centrée et surface antidérapante. Matériau en grès fin. À poser ou encastrer.

En stock	120 x 80 cm	449€	Réf. 0108467
	140 x 80 cm	509€	Réf. 0108468
	120 x 90 cm	509€	Réf. 0108469
	140 x 90 cm	579€	Réf. 0108470

Également disponible sur demande dans les dimensions : 70 x 90 cm, 80 x 100 cm, 90 x 100 cm, 100 x 120 cm, 100 x 140 cm. Tarif nous consulter.

À partir de **676€*** **Doccia Group®**

Albero

Sa texture est proche de la pierre naturelle. Sa grille fabriquée dans le même matériau, lui confère un design minimaliste. Sa version allégée s'appelle MAGMA.

*120 x 80 cm - ép. 3 cm Tarif : nous consulter

La longueur peut varier de 120 à 200 cm et la largeur peut varier entre 80 et 90 cm. Le tarif peut varier selon les coloris et la taille : nous consulter.

COLORIS

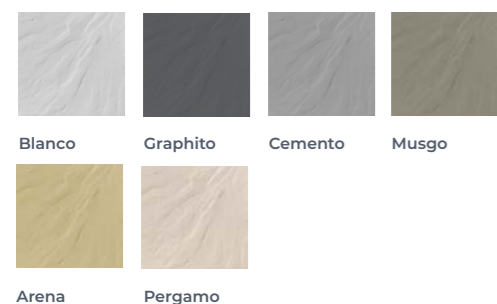

NOUVEAU

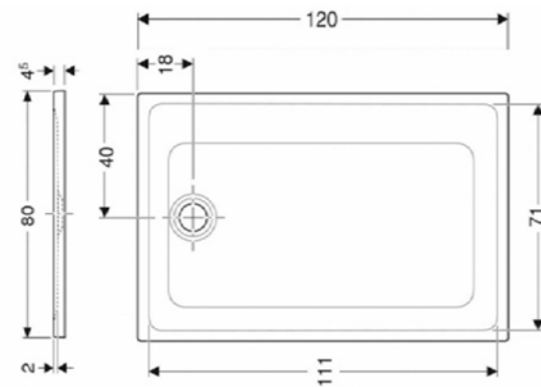

Mirage

mcbath

Receveur de douche redécoupable sur place en résine, caractérisé par la technologie Acryprint® : décoration sur gelcoat pour une reproduction parfaite des textures de pierre naturelle. Propriétés antidérapantes et antibactériennes. Bonde et grille fournies dans le même coloris que le receveur.

Longueur : 100, 120, 140, 150, 160 et 180 cm
Largeur : 70, 80, 90 et 100 cm
Hauteur : 3 cm
Tarif : nous consulter

COLORIS

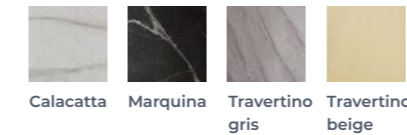

À partir de **522€**

Sperit

mcbath

Receveur de douche redécoupable sur place en Acrystone®, caractérisé par sa résistance, ses propriétés antidérapantes et antibactériennes, sa légèreté et son toucher doux et velouté. Bonde et grille fournies dans le même coloris que le receveur.

Longueur : 100, 120, 140, 150, 160 et 180 cm
Largeur : 70, 80, 90 et 100 cm
Hauteur : variable selon longueur du receveur
Tarif : nous consulter

COLORIS



À partir de **883,20€**

Elan Epoque

mcbath

Receveur de douche en Acrystone® caractérisé par sa résistance, ses propriétés antidérapantes et antibactériennes, et sa légèreté.

Longueur : 100 - 200 cm
Largeur : 80 et 90 cm
Hauteur : variable selon longueur du receveur.
Tarif : nous consulter

COLORIS RECEVEUR



COLORIS GRILLE



À partir de
707€*

SolidSoft
Flexible Shower Tray

Receveur souple

Receveur de douche à base de Polyuréthane, caractérisé par sa souplesse, son ultra-légèreté et son ergonomie. Sa texture étonnamment confortable s'adapte à l'empreinte de vos pas tout en les rendant silencieux, apportant un effet relaxant immédiat. Bonde et grille fournies.

Caractéristiques techniques :

- Antidérapant classe B-PN 18 surface mouillée
- Anti-moisissures pour une hygiène optimale
- Siphon orientable pour une installation simple
- Pentes intégrées pour un écoulement optimal
- Zéro ressaut pour une finition parfaite
- Receveur enforcé autour de la bonde pour plus de durabilité
- Sur mesure en usine et recoupable sur chantier

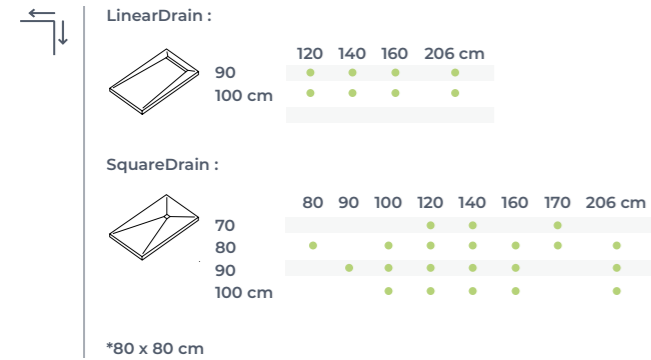

COLORIS RECEVEUR

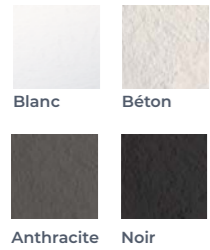

COLORIS GRILLE



À partir de

427€

LAUFEN

Laufen Pro

RECEVEUR DE DOUCHE EN GEL COAT MARBOND

Extra-plat, avec une surface légèrement structurée agréable au toucher.

Caractéristiques techniques

- Grille de vidage en acier inoxydable, assortie à la couleur du receveur.
- Grâce au matériau composite Marbond, les receveurs LAUFEN PRO sont hygiéniques, facile à nettoyer et apporte une sécurité maximale dans l'espace de douche avec une haute résistance à la glissance (classe PN24).
- Carré ou rectangulaire (avec l'évacuation sur la largeur ou la longueur du receveur).

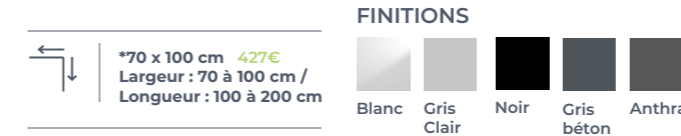

RECEVEUR | ESPACE DOUCHE



À partir de

657€

Roca



Terran-N

RECEVEUR EXTRA-PLAT EN STONEX®

Le Stonex®: un matériau exclusif Roca (résine de polyester avec charges minérales pigmentées, recouverte de gel coat).

Option

Livré avec grille assortie au receveur. D'autres modèles de grilles proposés en option.

FINITIONS



448€

Kinedo

Kinesurf découpable

Un receveur extra-plat (4 cm) à encastrer
Ou à poser avec bonde ultra-plate

Caractéristiques techniques

- 3 aspects : pierre, mat grainé ou lisse
- Jusqu'à 5 couleurs (selon l'aspect)
- Receveur découpable grâce à son armature périphérique en fibre de verre
- Facile à installer : faible décaissement de chape
- Livré avec bonde ultra-plate et cache-bonde (ou grille) assorti (selon l'aspect)
- 0 ressaut intérieur, idéal pour une douche à l'italienne

Composition de haute technologie

- Surface en Biocryl thermoformé naturellement nonglissante, armature en fibre de verre et renfort à base de billes de céramique
- Parfaite isolation thermique et acoustique
- Faible poids pour une manipulation facile



NOS COLORIS



FLASHEZ &
DÉCOUVREZ
la collection
receveur souple



À partir de
615€*



Novomatt
RECEVEUR DE DOUCHE EFFET PIERRE
MINERALSOLID

Le matériau NOVOMATT est un matériau composite unique et technologiquement avancé, composé d'un pourcentage élevé de charges minérales naturelles et d'un faible pourcentage de polymères polyester et acryliques de haute pureté. C'est un matériau hypoallergénique et non toxique. Ce revêtement combine d'excellentes caractéristiques de résistance avec la possibilité de restaurer complètement la surface.

Recoupable
Un receveur de douche qui peut être personnalisé pour s'adapter à toutes les exigences architecturales.

Texture effet pierre
La texture précieuse avec effet de pierre naturelle crée une sensation tactile unique.

↙ ↘
*80x80, 90x90, 100x100, 100x80, 120x70, 120x80, 120x90, 120x100, 140x70, 140x80, 140x90, 140x100, 160x70, 160x80, 160x90, 160x100, 180x80, 180x90cm
Tarif nous consulter

COLORIS

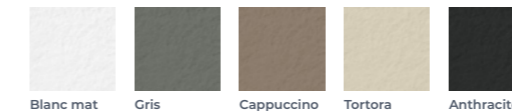

À partir de
504€*



Receveur Olympic+
RECEVEUR DE DOUCHE EN ACRYLIQUE
RENFORCÉ PAR DES BARRES EN ACIER

↙ ↘
*110x70, 110x80, 120x70, 120x80, 120x90, 120x100, 140x70, 140x75, 140x80, 140x90, 140x100, 150x70, 150x75, 160x70, 160x75, 160x80, 160x90, 170x70, 170x75, 170x80, 170x90, 180x75, 180x80, 180x90 cm
2 hauteurs : 12,5 cm ou 4,5 cm
Tarif nous consulter

COLORIS

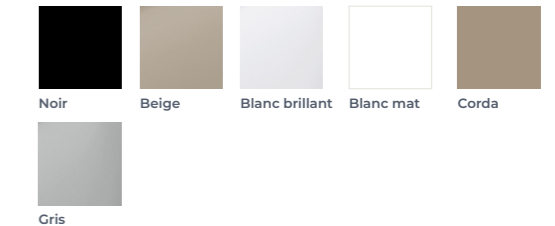

À partir de
439€*



Lifetime Plus
RECEVEUR DE DOUCHE

Le receveur de douche de la collection Lifetime Plus allie design plat et raffiné à des fonctionnalités fiables et un confort des plus élevés.

Caractéristiques techniques

- Les receveurs de douche Lifetime Plus sont en céramique et possèdent un rebord intérieur arrondi dans les angles.
- La bonde s'intègre harmonieusement à l'esthétique globale du receveur de douche disponible dans des couleurs classiques et raffinées.
- Receveur de douche rectangulaire
- Dimension présenté : 120 x 80 x 35 cm (Disponible en 8 dimensions : de L 80 x l 80 cm* à L 140 x l 90 cm)
- La céramique sanitaire est un produit naturel, anti dérapant, robuste et polyvalent
- Les receveurs de douche Lifetime Plus avec une hauteur de rebord de seulement 35 mm conviennent pour une installation à fleur de sol



	120x80 cm	439€	Réf. 108208
	140x80 cm	579€	Réf. 108209
	120x90 cm	579€	Réf. 108210
	140x90 cm	609€	Réf. 108211



Paroi fixe pour douche

OUVERTE À L'ITALIENNE

Caractéristiques techniques :

- Accès libre sans porte
- Paroi de douche fixe livrée avec barre stabilisatrice de 1200 mm recoupable en aluminium finition noir mat.
- Verre avec traitement TIMELESS qui est une couche anti-corrosion totalement transparente constituée d'oxydes métalliques déposée à la surface d'un verre très clair
- Verre SECURIT extra clair Saint-Gobain
- Épaisseur du verre : 8 mm.
- Montage possible à droite ou à gauche



Atelier Graphic Noir mat

Verre avec sérigraphie Atelier Graphic Noir mat

En stock	120cm	399€	Réf. 0100658
	140cm	429€	Réf. 0100659

Givre chromé

Verre avec sérigraphie Givre Profilé chromé

En stock	120cm	479€	Réf. 0100662
	140cm	489€	Réf. 0100663

Brume chromé

Verre avec sérigraphie Brume Profilé chromé

En stock	120cm	469€	Réf. 0100660
	140cm	499€	Réf. 0100661

Paroi de douche fixe Orca



Paroi de douche fixe AURA profilé Chromé
Paroi fixe pour douche ouverte à l'italienne
Accès libre sans porte

Caractéristiques techniques :

- Livrée avec barre stabilisatrice de 1200 mm recoupable en aluminium finition noir mat.
- Verre avec traitement TIMELESS qui est une couche anti-corrosion totalement transparente.
- Épaisseur du verre : 8 mm
- Hauteur : 1980 cm
- Montage possible à droite ou à gauche



120cm chromé - transparent	399€	Réf. 0107747
140cm chromé - transparent	429€	Réf. 0107748
120cm noir - transparent	399€	Réf. 0107749
140cm noir - transparent	429€	Réf. 0107750



Volet pivotant transparent



Caractéristiques techniques :

- Volet pivotant Transparent, profilé Chromé
- Volet pivotant qui s'adapte avec les parois AURA, GIVRE et BRUME
- Verre avec traitement TIMELESS (couche anti-corrosion totalement transparente constituée d'oxydes métalliques déposée à la surface d'un verre très clair)
- Verre SECURIT extra clair Saint-Gobain
- Verre Transparent
- Épaisseur du verre : 8 mm
- Hauteur : 198 cm
- Volet pivotant réversible, installation à droite ou à gauche de la paroi fixe
- Dimensions : Largeur 34,5 cm



34,5cm 229€

COLORIS

En stock



Chromé
Réf. 0100666



Noir
Réf. 0100665



L 34,5 x H 198 cm

À partir de
439€*



Giada H
PAROI WALK-IN

Paroi de douche à l'italienne

Caractéristiques techniques :

- Installation réversible
- Verre : Sérigraphie bande satin, existe en verre transparent
- Profilé : Silver
- Livré avec une barre de renfort de 100 cm

En option : Volet battant gauche ou droit 37 cm

En stock	Verre épaisseur 6 mm	*439€	479€
	Hauteur : 195 cm	120 cm Réf. 0071638	140 cm Réf. 0071639



À partir de
1 214€



Kuadra HD
PAROI DE DOUCHE À L'ITALIENNE

Paroi walk-in kuadra h 200 cm + kit hd frame avec porte-serviettes et étagère

← ↓	Hauteur : 200 cm	1214 €
	Largeur : 120 cm max	

COLORIS

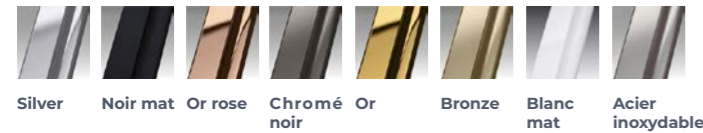

À partir de
781€*



HP art
PAROI WALK-IN AVEC ENCADREMENT

6 finitions de verre
11 finitions de profilés : mates, brillantes ou brossées

← ↓	Longueurs : *80, 90, 100, 120 et 140 cm
	Hauteur : 200 cm Épaisseur verre : 6 mm Tarif nous consulter

COLORIS

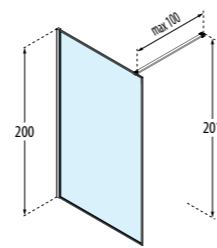
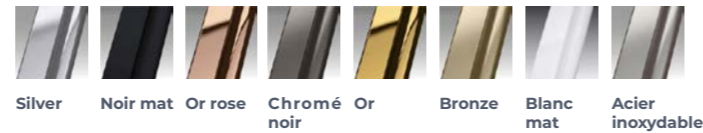

À partir de
1 329€*



H Style
PAROI WALK-IN AVEC UN PANNEAU COULISSANT. INSTALLATION EN NICHE OU DANS UN ANGLE.

H STYLE est synonyme d'architecture flexible, un style essentiel capable de relier les espaces avec continuité.

Caractéristiques techniques :

- Facile à installer, H STYLE réduit l'encombrement grâce à la paroi coulissante sur rails avec roulettes dissimulées, équipées de roulements à billes pour un déplacement précis et silencieux
- Le système de déclipage de la porte permet un nettoyage aisé, alors que le système d'arrêt au bout de la porte coulissante augmente la sécurité du mouvement. Idéale pour les structures, les hôtels et les solutions résidentielles, cette paroi élimine les barrières architecturales, facilitant l'utilisation de l'espace douche.
- 4 finitions de profilés
- Verre transparent

← ↓	Longueurs : *100, 120, 140, 160 et 180 cm
	Hauteur : 200 mm Épaisseur verre : 8 mm Tarif nous consulter

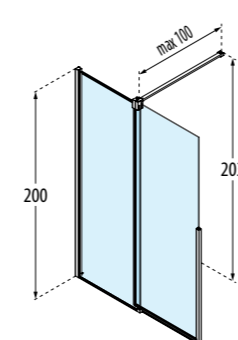



NOUVEAU

À partir de

1 096,80€*

**Classics 2
Easy Entry**

HÜPPE

Porte coulissante 1 élément avec segment fixe.

Caractéristiques techniques :

- Montage en niche ou combinaison avec la paroi latérale
- Verre sécurit de 6 mm (porte) et 4 mm (segment fixe) DIN EN 12150.
- Option HÜPPE Anti-Plaque sans supplément pour un entretien facile.
- Profilés en aluminium anodisé. Poignée en métal chromé de qualité. Poignée toujours en argent brillant, sauf pour Black Edition / Gold Edition.
- Montage avec joints autobloquants, sans vis apparentes, installation plus rapide et plus facile.
- Segments de portes coulissantes déclipables pour un nettoyage facile.
- Doubles roulements haut de gamme pour une ouverture et fermeture faciles des portes coulissantes.
- Montage avec barre de seuil (hauteur 18mm) pour une étanchéité parfaite, ou sans barre de seuil pour un accès sans obstacle.

	100 x 200 cm	*1 096,80€
	110 x 200 cm	*1 096,80€
	115 x 200 cm	*1 096,80€
	120 x 200 cm	1 185,60€
	125 x 200 cm	1 185,60€
	130 x 200 cm	1 185,60€
	135 x 200 cm	1 185,60€
	140 x 200 cm	1 185,60€
	145 x 200 cm	1 185,60€
	150 x 200 cm	1 185,60€
	155 x 200 cm	1 185,60€
	160 x 200 cm	1 185,60€
	165 x 200 cm	1 185,60€
	170 x 200 cm	1 185,60€
	180 x 200 cm	1 274,40€



COLORIS



Argent mat Blanc



Black Gold Edition



Argent brillant

FINITIONS



Clair Privatima

À partir de

1 198,80€*

Cool-X

HÜPPE

Walk-In avec cadre partiel avec un segment de porte coulissante, ouvrant d'un côté, et un segment fixe

Caractéristiques techniques :

- Verre sécurit de 6 mm (segment fixe) et 8 mm (porte) DIN EN 12150.
- Option HÜPPE Anti-Plaque sans supplément pour un entretien facile.
- Profilé mural en aluminium haut de gamme et particulièrement fin.
- Montage avec joints autobloquants, sans vis apparentes, installation plus rapide et plus facile.
- Nettoyage facile avec le système de roulettes intérieures affleurantes.

	100 x 200 cm	*1 198,80€
	110 x 200 cm	*1 198,80€
	120 x 200 cm	1 236€
	140 x 200 cm	1 296€
	160 x 200 cm	1 356€
	180 x 200 cm	1 440€

COLORIS



Argent brillant Black Edition White Edition

FINITIONS



Clair Sand Plus sérigraphie Gris Bronze Verre effet miroir

NOUVEAU



À partir de **448€** Kinedo

Smart Design Solo Factory

Paroi fixe aspect verrière pour un espace douche ouvert

Caractéristiques techniques :

- Accessibilité favorisée : pas de porte
- Idéal pour les grands espaces : des dimensions allant de 70 à 120cm
- Verre de sécurité 6 mm traité anticalcaire sérigraphié à bandes noires
- Profilé mural et barre de renfort droite en aluminium gris noir grainé
- En option : volet pivotant à 180° pour limiter les éclaboussures hors de la douche

200 x 70cm **448€**
 Hauteur 200 cm
 Largeur de 70 à 160 cm
 Tarif nous consulter



FABRIQUE EN FRANCE

À partir de **613€***

Kinedo

Smart Design P sans seuil

Porte pivotante sans seuil à largeur de passage maximale

Caractéristiques techniques

- Accès facilité grâce à l'absence de profilé horizontal bas
- Ouverture intérieure/extérieure à 180°
- Installation en niche ou en angle (avec une paroi fixe)
- Montage simple et rapide
- Verre de sécurité 6 mm traité anticalcaire
- 2 finitions de verre : transparent ou dégradé cosmos
- Poignée métallique assortie aux profilés

200 x 70cm **613€**
 Hauteur 200 cm
 Largeur de 70 à 180 cm **Tarif nous consulter**

COULEURS PROFILÉ

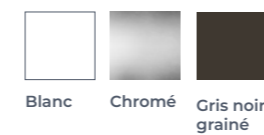

FINITIONS DE VERRE

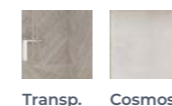

FABRIQUE EN FRANCE

À partir de **838,80€***

HÜPPE

Vita Pure

Paroi à cadre partiel avec un segment de porte coulissante et un segment fixe.

Caractéristiques techniques :

- Mour montage en niche, en accès d'angle, avec paroi latérale ou comme Walk-In avec porte coulissante.
- Montage avec joints autobloquants, sans vis apparentes, installation plus rapide et plus facile.
- Verre sécurit de 6 mm sur toute la surface selon la norme DIN EN 12150, en option sans supplément avec le traitement de surface anti-calcaire HÜPPE pour un entretien facile.
- Fin rail de guidage (hauteur 32 mm) grâce à une technique de serrage innovante.
- Profilé mural compatible avec les accessoires Select+

COLORIS



Argent brillant Black Edition White Edition

FINITION



Clair



90 x 200 cm ***838,80€**
 100 x 200 cm **958,80€**
 120 x 200 cm **958,80€**
 140 x 200 cm **1 078,80€**
 160 x 200 cm **1 198,80€**

683€*

ATELIER
du
BAIN

Cube

Une sérigraphie déco toute en tendance.

Caractéristiques techniques

- Paroi fixe
- Verre Securit clair et sérigraphié 8 mm traité Clearglass®
- Profilé aluminium laqué noir mat
- Raidisseur en aluminium laqué noir mat, 1,17 m, recoupable
- Installation sur receveur ou à l'italienne
- Réversible

Les + produits

- Un côté intérieur lisse avec face vitrée facile à nettoyer
- Un côté extérieur avec motif sérigraphié tendance
- Facilité et rapidité de montage
- Sérigraphie émaillée : rendu qualitatif et haute résistance

↙	*H 196 x 90 cm	683€
↓	H 196 x 100 cm	Nous consulter
	H 196 x 120 cm	Nous consulter
	H 196 x 140 cm	Nous consulter



FABRIQUÉ
EN FRANCE

À partir de

539€*

ATELIER
du
BAIN

Loft Classic

Collection de parois fixes.
Design : style verrière d'intérieur, cloison d'atelier d'artiste.

Les + produits :

- Étanchéité parfaite, installation et nettoyage facile
- LOFT Classic : la paroi de douche ingénieuse
- Un côté intérieur douche avec une face vitrée lisse facile à nettoyer
- Un côté extérieur avec des barrettes en aluminium où l'on retrouve le design incomparable d'une verrière
- Raidisseur mural 1,17m recoupable
- Sur-mesure possible : nous consulter.

Finitions :

- Noir mat (RAL 9005)
- Standard : 4mm securit transparent avec traitement Clearglass®

↙	*H 200 x 90 cm	539€
↓	H 200 x 100 cm	Nous consulter
	H 200 x 120 cm	Nous consulter
	H 200 x 140 cm	Nous consulter



FABRIQUÉ
EN FRANCE

PAROI DE DOUCHE | ESPACE DOUCHE



FABRIQUÉ
EN FRANCE

À partir de

767€*

ATELIER
du
BAIN

Japandi

Ambiance zen : faites rentrer le naturel et la sérénité du bois dans votre salle de bains.

Parois fixes :

- Verre Securit opaque 5 mm traité Clearglass®
- Profilés et barrettes aluminium sublimés effet bois
- Raidisseur mural en aluminium sublimé effet bois, 1,17 cm, recoupable
- Réversible

Les + produits :

- Barrettes extérieures en relief pour un véritable effet paroi japonaise
- Intérieur lisse pour faciliter le nettoyage
- Verre opaque pour plus d'intimité
- Sérigraphie opaque émaillée : rendu qualitatif et haute résistance
- Facilité et rapidité de montage

Existe en version sans barette, verre 4 mm traité anticalcaire : à partir de 588€ en L90 cm

Existe en version noir mat, gamme Black Yoki sans barette verre 4 mm traité anticalcaire : à partir de 528€

Existe en version noir mat, gamme Black Yoki avec barrettes simples verre 4 mm traité anticalcaire : à partir de 588 €

↙	*H 200 x 100 cm	767€
↓	H 200 x 120 cm	Nous consulter
	H 200 x 140 cm	Nous consulter

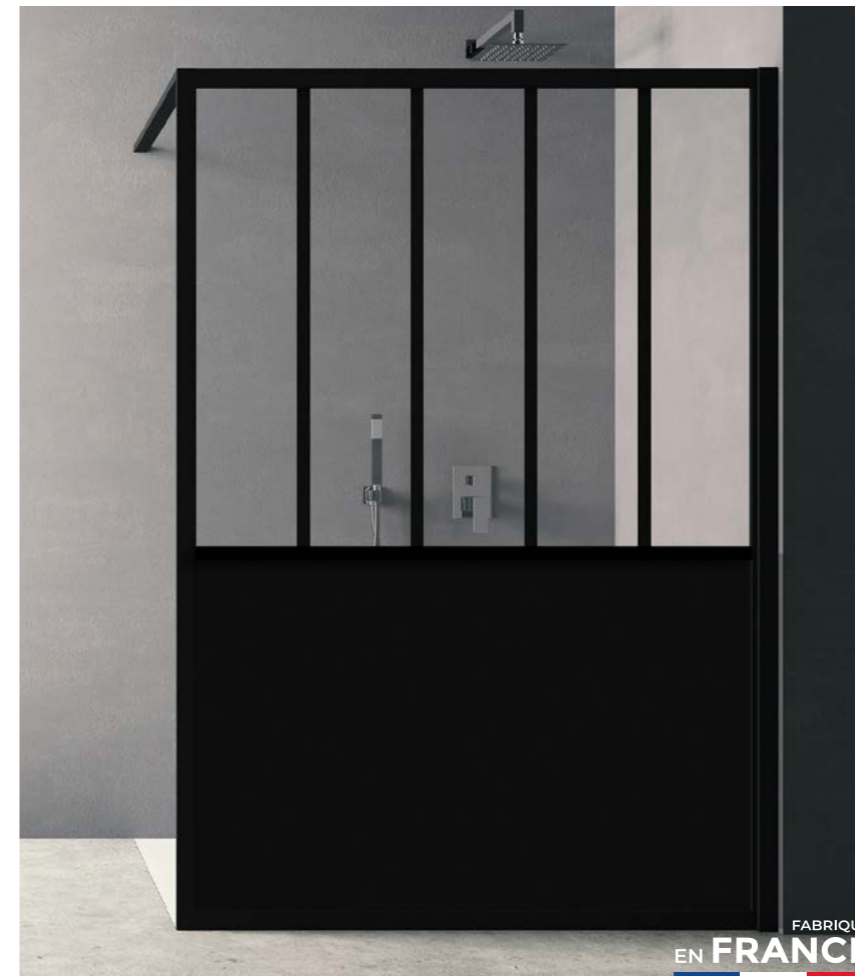

FABRIQUÉ
EN FRANCE

À partir de

659€*

ATELIER
du
BAIN

Loft steel

Collection de parois fixes.
Loft l'esprit verrière d'intérieur pour une nouvelle collection de parois de douche fixes.

Caractéristiques techniques :

- Paroi de douche fixe avec partie basse pleine à l'esprit industriel
- Raidisseur mural (Barre de renfort - Longueur 117 cm)
- Facilité et rapidité de montage
- Soubassement en verre

Finitions :

- Profilé Noir mat (RAL 9005)
- Standard : 4 mm securit transparent avec traitement anticalcaire

Informations techniques :

- Partie basse : Hauteur 90 cm
- Paroi de 100 : 2 barrettes intérieures

↙	*H 200 x 90 cm	659€
↓	H 200 x 100 cm	Nous consulter
	H 200 x 120 cm	Nous consulter
	H 200 x 140 cm	Nous consulter
	Sur-mesure possible	Nous consulter

Sans tablette
à partir de

780€*

ATELIER
du
BAIN

Paroi fixe multi

- Caractéristiques techniques :**
- Verre Securit clair 8 mm traité anticalcaire
 - Profilé aluminium en 5 finitions : noir mat, blanc mat, argent brillant, alu brossé et doré
 - Avec tablette de rangement (finition noir mat, blanc mat, gris métallisé)
 - Raidisseur recoupable et orientable
 - Installation sur receveur ou à l'italienne
 - 3 types d'installation du profilé : sur le mur, semi-encastré et encastré
 - Réversible

- Les + produits :**
- Profilé minimalisme de 2 cm
 - 5 finitions pour s'adapter à tous les styles
 - Tablette intérieur/extérieur pour ranger les produits de bain et la serviette
 - Tablette amovible pour faciliter le nettoyage

Paroi avec tablette : à partir de **900€**
Tablette seule : **216€**

	Paroi sans tablette : à partir de	
	*H 200 x 90 cm	780€
	H 200 x 100 cm	Nous consulter
	H 200 x 120 cm	Nous consulter
	H 200 x 140 cm	Nous consulter



FABRIQUÉ
EN FRANCE



A partir de

828€*

ATELIER
du
BAIN

Paroi repliable Esca

Idéale pour les petites salles de bain.

- Caractéristiques techniques :**
- 2 panneaux pliants et pivotants à 180°
 - Verre Securit clair 6 mm traité Clearglass®
 - Profilé aluminium argent brillant
 - Avec poignée intérieure/extérieure
 - Installation sur receveur ou à l'italienne
 - Version gauche et droite

- Les + produits :**
- Se replie complètement contre le mur pour libérer l'espace
 - Une fois dépliée, reste positionnée en linéaire
 - Système auto-levant dans le profilé et les charnières pour faciliter les manipulations et réduire l'usure du joint
 - Poignée avec tampon pour éviter les chocs contre le mur ou le verre

	*H 200 x 90 cm	828€
	H 200 x 100 cm	Nous consulter
	H 200 x 120 cm	Nous consulter



FABRIQUÉ
EN FRANCE

À partir de

1 182€*

NOVELLINI

HC art PAROI WALK-IN AVEC LES INSERTS

Paroi de douche en verre transparent avec les inserts en verre cannelé flute ou acide Linea. Encadrement total pour une finition parfaite et la gestion de l'étanchéité en bas de la paroi.

L'espace douche se transforme et devient le point de départ pour réaménager l'environnement de la salle de bain avec un design qui ne se limite pas seulement à la conception du produit, mais qui puise ses racines dans l'expérience et l'expertise de Novellini en matière de design industriel.

Longueurs : 77, 87, 97, 117 et 137 cm
*77 à 78,5 cm - Finition blanc mat
Tarif nous consulter

COLORIS

Finitions de profilés : mates, brillantes ou brossées

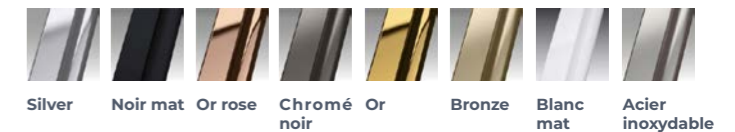

4 finitions de verre : Transparent, Linea 1, Linea 2, Flute

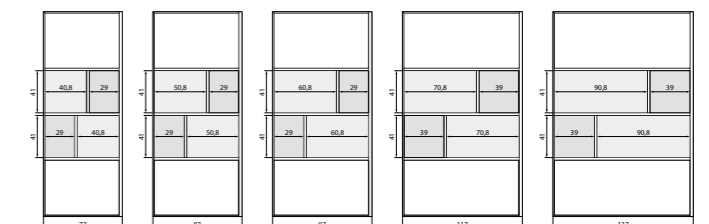



NOUVEAU

À partir de
512€*



Riga A
PAROI COULISSANTE ACCÈS D'ANGLE

- Caractéristiques techniques :**
- Profilé d'étanchéité en bas de la paroi pour une finition parfaite
 - Panneau coulissant déclinable pour un entretien aisé
 - Réglage facile
 - Poignée métal ergonomique
 - 2 côtés sont nécessaires pour composer un angle

67,5/69* cm **512 €**
De 67,5/69* à 119/120,5 cm
Hauteur 200 cm - Épaisseur 6 mm [Nous consulter](#)

COLORIS

Couleurs des profilés



Silver Noir mat Chromé *Blanc mat

VERRES

Finition du verre



Transp. Sérigraph.



Young F spécial 4
PAROI FIXE SUR-MESURE POUR
INSTALLATION SUR MURET



- Caractéristiques techniques :**
- Compatible avec les portes YOUNG 1B, 1BS,
 - G+F en alignement et 2P.
 - Possibilité de sur-mesure.

À partir de
1 500€*

NOVELLINI

Riga 2P+F
PAROI COULISSANTE ACCÈS D'ANGLE

Caractéristiques techniques :

- Profilé d'étanchéité en bas de la paroi pour une finition parfaite
- Panneau coulissant déclinable pour un entretien aisé
- Réglage facile
- Poignée métal ergonomique
- Existe en version pour installation en niche

97,5/99*cm **1500 €**
De 97,5/99* à 199/200,5 cm
Hauteur 200 cm - Épaisseur 6 mm [Nous consulter](#)

COLORIS
Couleurs des profilés

VERRES
Finition du verre

Silver Noir mat Chromé Blanc mat Transp. Sérigraph.



NOUVEAU

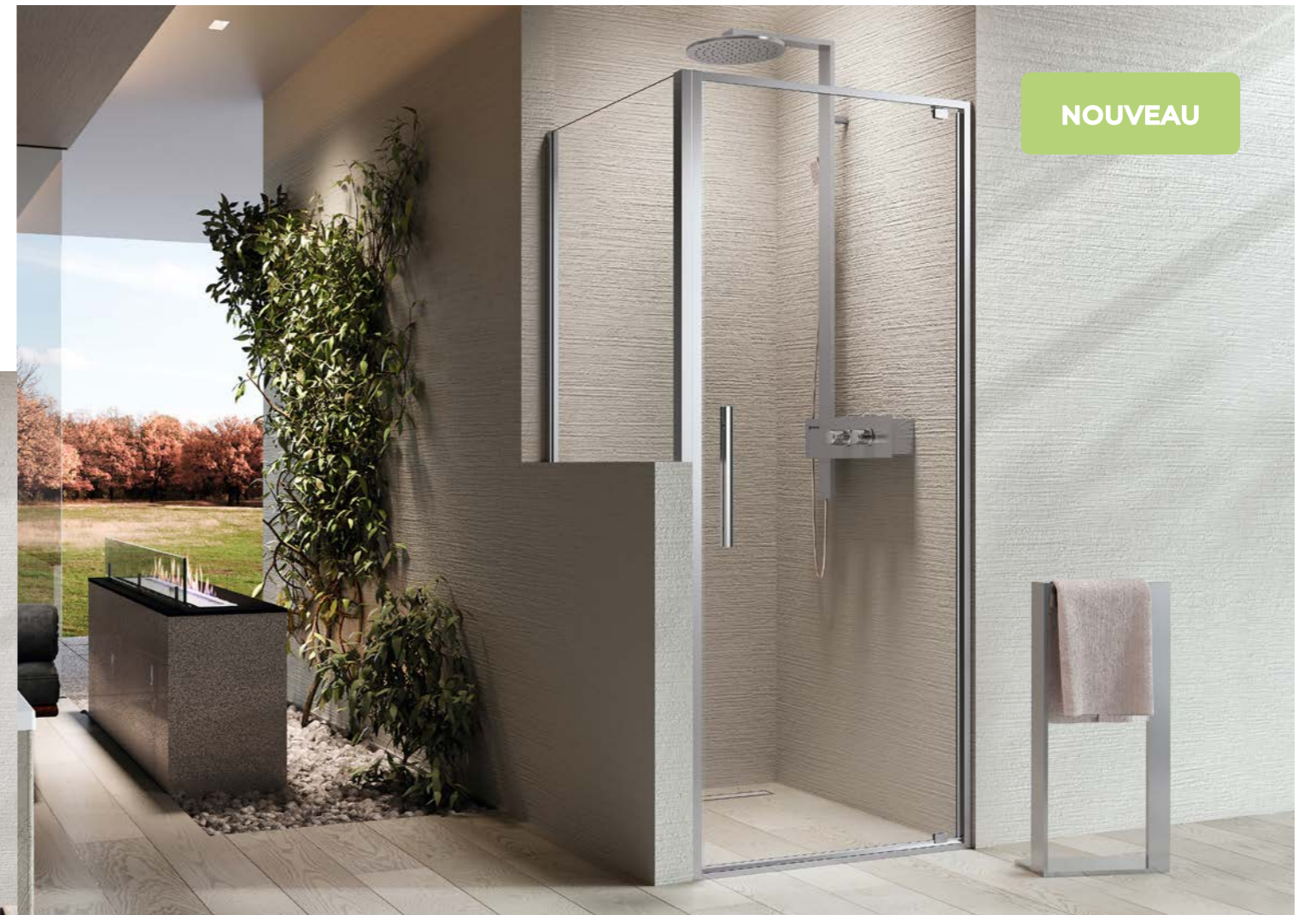

NOUVEAU

À partir de
804€*



Riga F special 4

Paroi fixe spéciale pour installation sur muret, largeur et hauteur sur mesure. D'autres types de découpe sur-mesure disponibles.

*60 cm **804 €**
De 60 à 96 cm [Nous consulter](#)

COLORIS

Couleurs des profilés



Silver Noir mat Chromé *Blanc mat

VERRES

Finition du verre



Transp.

899€*

Young 2B



Porte à 2 panneaux battants en niche ou en union avec paroi fixe latérale Young F2B.

Caractéristiques techniques :
- Ouverture intérieur/extérieur
- Charnière relevable

Existe en longueur 58 à 182 cm
Hauteur : 200 cm
*Modèle chiffré extensible de 78 à 82 cm
Tarif nous consulter

COLORIS

Couleurs des profilés

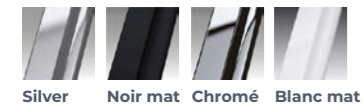

VERRES

Finition du verre



788€*

Kuadra H

PRÉSENCE ET SOLIDITÉ POUR CEUX QUI SOUHAITENT CRÉER



Parois de douche robustes en verre 8 mm avec les systèmes de fixation au mur ou au plafond.

Éléments faciles à combiner pour créer des espaces de douche à l'italienne sur mesure, en niche, en angle ou en U. Large gamme de modèles disponibles dans une variété de finitions pour les profilés et le verre : nous consulter.

De 27 à 160 cm.
*Modèle chiffré extensible 117 à 120 cm
Tarif nous consulter

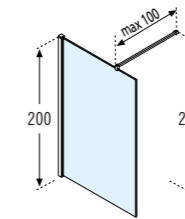

COLORIS

Finitions de profilés : mates, brillantes ou brossées

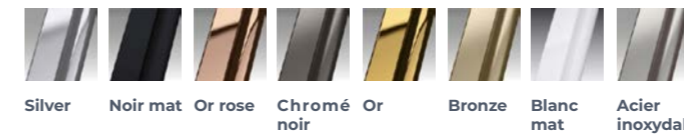

VERRES

Finition du verre

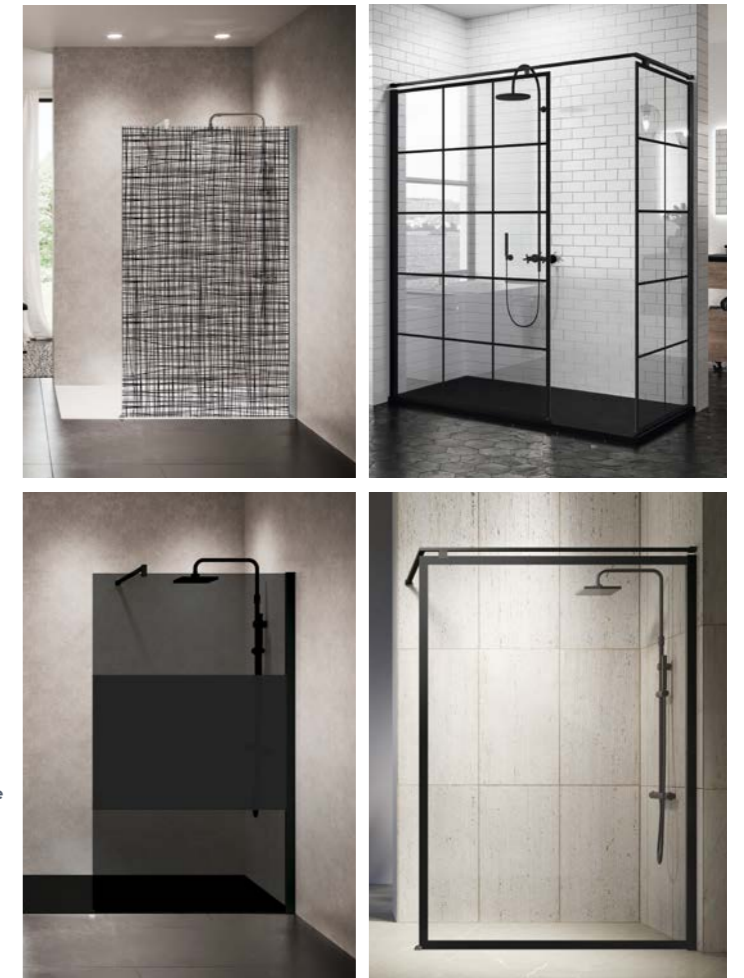
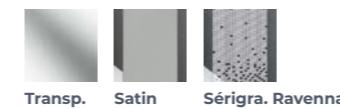

À partir de

858€*



Young G+F en alignement

Caractéristiques techniques :
- Porte pivotante + paroi fixe en alignement, en niche ou en union avec paroi fixe latérale Young FIB
- Ouverture intérieur/extérieur
- Charnière relevable

*98 à 182 cm
Paroi fixe latérale de 57 à 59 cm
Paroi fixe latérale existe de 57 à 121 cm
Hauteur : 200 cm - Épaisseur : 6 mm
Tarif nous consulter

COLORIS

Couleurs des profilés

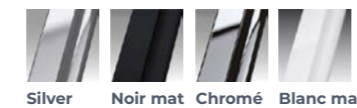

VERRES

Finition du verre



Charnières relevables.

L'ouverture intérieure - extérieure.



À partir de

345€*



Kuadra HFA
VOLET PIVOTANT

Hauteur 200 cm
Épaisseur de verre : 8 mm
345 €

COLORIS

Couleurs des profilés

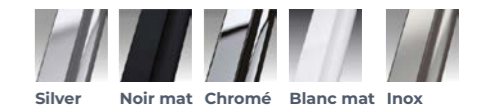

VERRES

Finition du verre

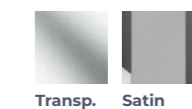



FLASHEZ & DÉCOUVREZ le concept frame

Concept Frame

CRÉEZ VOS ENVIES

Le design se transforme pour accompagner votre style. Les espaces de douche Novellini prennent élégamment place dans les salles de bains les plus modernes et captivantes. Vous pouvez configurer, comme vous le souhaitez.

Tarif : nous consulter suivant votre configuration



À partir de **686€***



Zephyros 2.0 G

PORTE PIVOTANTE EN NICHE OU EN UNION AVEC PAROI FIXE LATÉRALE ZEPHYROS F

5 dimensions de 66* à 96 cm
Hauteur 195 cm
Tarif nous consulter

FINITIONS PROFILÉS



Blanc mat | Silver | Chrome | Noir mat

VERRES



Transparent | Niva | Satin

SÉRIGRAPHIES

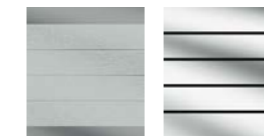

Strip | Stripes



À partir de **904€***



Zephyros 2.0 2P

PORTE COULISSANTE

Ouverture 1 porte coulissante avec un fixe en alignement.

Caractéristiques techniques :
- Poignée métallique.
- Épaisseur du verre : 6 mm
- Verre traité Crystal Clear
- Traitement anticalcaire

*Verre transparent, profil blanc mat

Longueur paroi : 120 cm
*Adaptable de 116 à 122 cm
Hauteur paroi : 195 cm
Tarif nous consulter

COLORIS

Couleurs des profilés



Silver | Noir mat



Chromé | Blanc mat

VERRES

Finition du verre

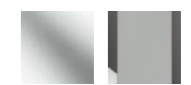

Transp. | Satin



Niva | Strip



À partir de
613€*

Kinedo

Smart Design P sans seuil

Porte pivotante sans seuil à largeur de passage maximale

Caractéristiques techniques

- Accès facilité grâce à l'absence de profilé horizontal bas
- Ouverture intérieure/extérieure à 180°
- Installation en niche ou en angle (avec une paroi fixe)
- Montage simple et rapide
- Verre de sécurité 6 mm traité anticalcaire
- 2 finitions de verre : transparent ou dégradé cosmos
- Poignée métallique assortie aux profilés

↙	200 x 70cm	613€
	Hauteur 200 cm Largeur de 70 à 180 cm	Tarif nous consulter

COULEURS PROFILÉ

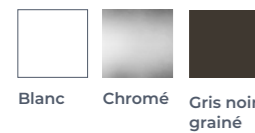

FINITIONS DE VERRE

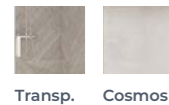

FABRIQUÉ EN FRANCE



FABRIQUÉ EN FRANCE

À partir de
1008€*

Kinedo

Alpha Solo

L'espace douche ouvert sans système de renfort

Caractéristiques techniques

- Paroi fixe
- Pas besoin de système de renfort grâce au verre 10 mm
- Profilé en aluminium chromé
- Verre de sécurité transparent traité anticalcaire

↙	*80 x 200 cm	1008 €
	Largeurs : de 80 à 140 cm Hauteur : 200 cm	Tarif nous consulter



FABRIQUÉ EN FRANCE

À partir de
433€

Kinedo

Smart Design Solo

Paroi fixe pour un espace douche ouvert

Caractéristiques techniques

- Accessibilité favorisée : pas de porte
- Adaptable à toutes les situations : paroi réalisable en sur-mesure (découpes, dimensions exceptionnelles...)
- Verre de sécurité 6 mm traité anticalcaire
- 2 finitions de verre : transparent ou dégradé cosmos
- Barre de renfort en inox assortie au profilé incluse
- En option : volet pivotant à 180° pour limiter les éclaboussures hors de la douche

↙	200 x 60 cm	433 €
	Hauteur 200 cm Largeur de 60 à 160 cm	Tarif nous consulter

COULEURS PROFILÉ

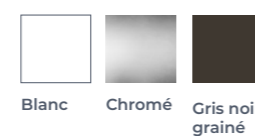

FINITIONS DE VERRE

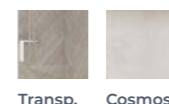

À partir de
1338€*

Kinedo

Kinestyle P

Un design élégant tout en robustesse

Caractéristiques techniques

- Porte pivotante sans seuil
- Charnières et poignée métalliques chromées
- Profilé en aluminium chromé
- Verre de sécurité 8 mm transparent traité anticalcaire

↙	70 x 200 cm	1338 €
	Largeur : de *70 à 160 cm Hauteur : 200 cm	Tarif : nous consulter





Coup de cœur Orca · Coup de cœur Orca

GARANTIE
5
ANS

À partir de
744€

PROFILTEK P
EMPOWER YOUR SHOWER

NOUVEAU

Klee

Paroi de douche et baignoire à panneaux fixes, avec un design minimaliste et une variété de finitions.

Caches supérieurs dans la même finition que les profilés.

Barre de stabilisation fixe adaptable à la longueur de l'ouverture.

Connexion fixe-fixe au moyen d'un profilé à l'aspect minimaliste et aux lignes droites.

Caractéristiques techniques :

- Verre avec traitement Tecknoclean de série
- Produit éco-conçu

Verre de sécurité 8 mm
Compensation jusqu'à 15 mm
Hauteur standard 195 cm **744€**

COLORIS



À partir de
714€

PROFILTEK P
EMPOWER YOUR SHOWER

Twin

Paroi de douche et de baignoire sur-mesure à panneaux fixes avec panneaux séparés par des profilés horizontaux.

Modèle offrant la possibilité de combiner différentes finitions, verres et accessoires (en option : porte-serviettes, porte-objets, cintre et plateau).

Caractéristiques techniques :

- Verre avec traitement Tecknoclean de série
- Paroi réversible
- Produit éco-conçu

Verre de sécurité de 6 et 8 mm
Compensation des profilés de 10 mm
Hauteur standard 195 cm **714€**

NOS COLORIS

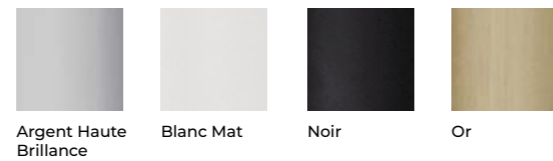

VERRE

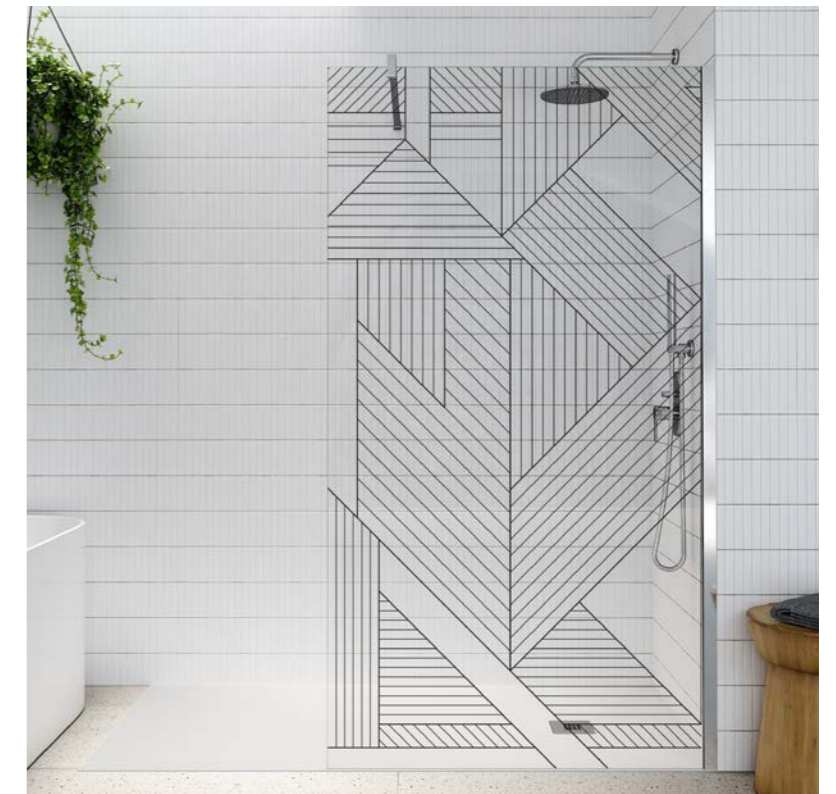
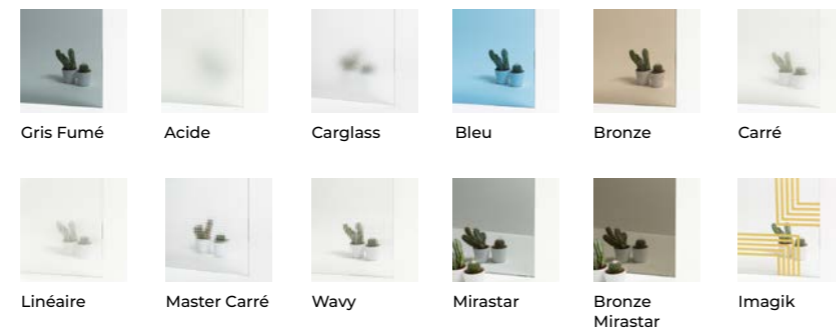



À partir de
1 488€

Amalia



Version standard :
Largeur : 1200, 1400, 1600, 1700 et 1800 mm
Hauteur : 2000 mm

Version sur-mesure :
Largeur : de 1000 à 2000 mm
Hauteur : jusqu'à 2250 mm

COLORIS



Porte coulissante 2 volets (dont 1 fixe).

Caractéristiques techniques :

- Design frameless
- Verre Sécurité 8 mm
- Traitement anti-traces Aquaperle intégré
- Porte et paroi fixe réversibles
- Barre de stabilisation incluse
- Porte coulissante
- Fermeture magnétique
- Système de guidage en partie basse
- Livraison avec notice de montage et accessoires
- Possibilité de découpes
- Sur-mesure possible



À partir de
996€



Glam

Paroi de douche avec modèles pliables ou battantes. Ouverture extérieure. Les battantes sont équipées de la poignée Turin et les pliables de la poignée Siena. Profilé seuil, charnières et barres stabilisatrices multipositions en finition Chrome et Noir.

Caractéristiques techniques :

- Verre avec traitement Technoclean de série
- Équipé d'une fermeture magnétique ou par contact
- Charnières équipées d'une mémoire de levage et de position



Verre de sécurité de 8 mm
Compensation jusqu'à 15 mm
Hauteur standard 195 cm **996€**

NOS COLORIS



Chrome

Noir

VERRE



Transparent

Satiné

Gris Fumé

Acide

Bleu



Bronze

Carré

Linéaire

Master Carré

Imagik

POIGNÉES



Turin

Siena

À partir de
1 128€

PROFILTEK P
EMPOWER YOUR SHOWER

Vanity

Paroi de douche et baignoire avec panneaux coulissants avec roulements en partie basse.
Roulements réglables en hauteur jusqu'à 4 mm.

Caractéristiques techniques :

- Verre avec traitement Tecknoclean de série
- Système anti-chute de panneaux
- Équipé d'une fermeture avec joint de contact ou fermeture magnétique
- Charnières équipées d'une mémoire de levage et de position

Verre de sécurité 8 mm
Roulements réglables en hauteur jusqu'à 4 mm
Hauteur standard 195 cm **1128 €**

COLORIS



Chrome Noir Or Argent Brillant Blanc Mat

POIGNÉE ROMA



Blanc mat Chrome Noir mat Or



Bras de douche orientable



200 mm

Bras de douche orientable



250 mm



250 mm

Ulyss



Colonne de douche thermostatique murale Ulyss.

Caractéristiques techniques

- Pomme de tête anticalcaire Ø200 mm orientable avec réducteur de débit 12 l/min
- Douchette manuelle Ø80 mm double coque 8 l/min. 3 fonctions : jet pluie, pluie concentrée, massage. Anticalcaire + Picots en silicone + Flexible 1,75m
- Curseur réglable en hauteur
- Métal chrome et ABS.
- Tube d'alimentation 25mm



1040 mm H
Réf. 0072877 Tarif : nous consulter

Ceratherm S200



Colonne de douche thermostatique de douche mural tablette Ceratherm S200.

Caractéristiques techniques

- Pomme de tête anticalcaire en métal Ø250 mm orientable avec réducteur de débit 12L/min (3 bars)
- Douchette manuelle Idealrain Evo Jet Ø125 mm 3 fonctions : jet pluie, effet brume, massage Double coque + réducteur de débit 8 l/min (3 bars) + flexible anti-torsion
- Idealflex 1,60 m
- Mitigeur thermostatique
- Finition chromé



1172 mm H
Réf. 0104894 Tarif : nous consulter

Tempesta cosmopolitan



SYSTEM 250

Colonne de douche avec mitigeur thermostatique.

Caractéristiques techniques

- Bras de douche de 39 cm (orientable)
- Mitigeur thermostatique avec inverseur 2 sorties
- Douchette manuelle Ø10cm 2 jets : rain et jet.
- Flexible Rotaflex 1,75m
- En option tablette GROHE EasyReach



39 cm H Nous consulter Réf. 0119314

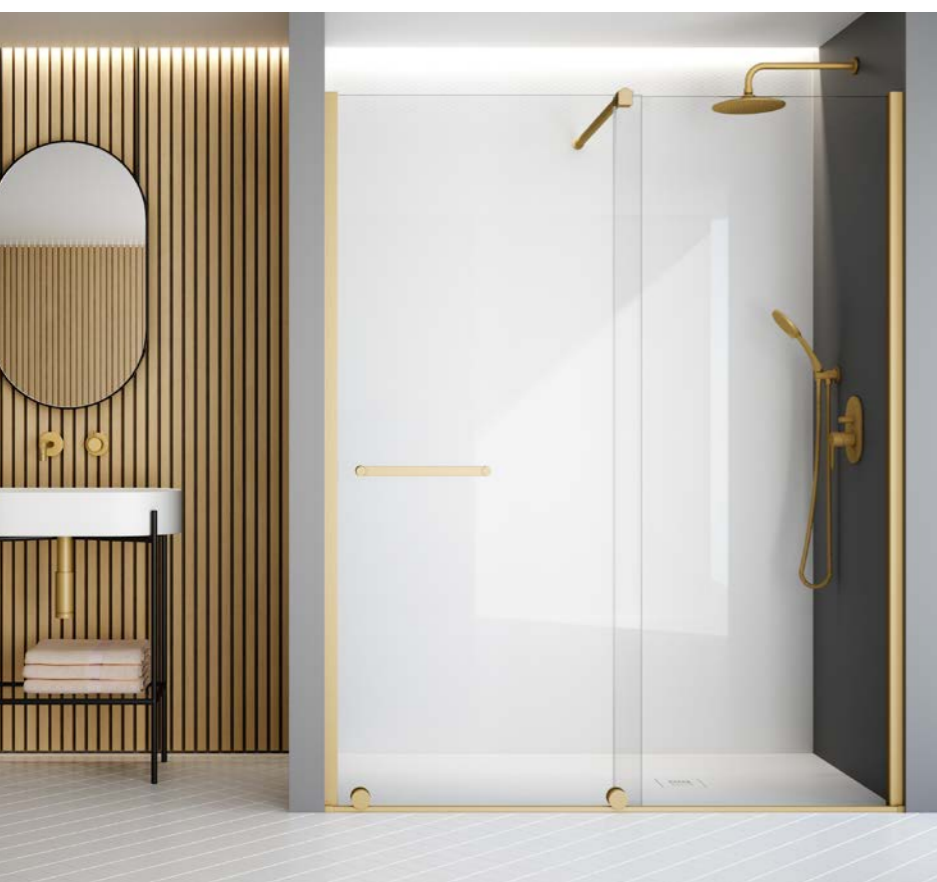

Croma Select S

hansgrohe

Set de douche Vario 3 jets (Rain, Turbo Rain et Intense Rain) comprenant : douchette, barre de douche Unica'C, flexible de douche Isiflex et curseur.



Hauteur : 669 mm
Flexible : 160 mm
Tarif : Nous consulter

COLORIS

Chrome
Réf: 0067858

En stock



Croma Select S

hansgrohe

Ensemble comprenant : douchette 3 jets (Rain, Intense Rain et Turbo Rain), support mural pour douchette et flexible de douche Isiflex.



Hauteur support mural : 53 mm
Flexible : 160 mm
Tarif : Nous consulter

COLORIS

Chrome
Réf: 0051179

En stock





Tempesta cosmopolitan

SYSTEM 250 CUBE



Colonne de douche avec mitigeur thermostatique.

Caractéristiques techniques

- Bras de douche de 39 cm (orientable)
- Fixation supérieure réglable en hauteur
- Mitigeur thermostatique avec inverseur 2 sorties
- Douchette Tempesta manuelle Ø10cm 2 jets : rain et jet.
- Flexible Rotaflex 1,75m
- En option tablette GROHE EasyReach



39 cm H **Nous consulter** Réf. 0119315

Tempesta System 250



Colonne de douche avec mitigeur thermostatique

Caractéristiques techniques

- Bras de douche de 390 mm orientable horizontalement
- Fixation supérieure réglable en hauteur pour ajustement sur des trous existants
- Mitigeur thermostatique fonction inverseur 2 sorties
- 2 jets : Jet de pluie, jet stimulant
- Douche de tête Tempesta 250
- GROHE Économie d'eau Consommation d'eau réduite, jet parfait



920 mm H **Tarif nous consulter**



Euphoria Cube



SYSTEM 230

Colonne de douche thermostatique pour montage mural.

Caractéristiques techniques

- Mitigeur thermostatique avec fonction Aquadimmer
- Douche de tête Rainshower® Allure 23x23 cm
- Jet de pluie
- Douchette Euphoria Cube, réglable en hauteur
- Flexible Silverflex 1,75 m



39 cm H **Nous consulter**



Black Phantom



Colonne de douche

Caractéristiques techniques

- Thermostatique SmartControl apparent
- Douchette Euphoria Ø11cm : 3 jets (rain, smart rain, massage)
- Curseur ajustable en hauteur
- Flexible Silverflex 1750 mm
- GROHE DreamSpray (jet uniforme)
- GROHE Long-Life Shine (finition)
- GROHE CoolTouch (minimise les risques de brûlures)
- GROHE TurboStat régulation thermostatique instantanée (sécurité anti-brûlures en cas de coupure d'eau froide)
- GROHE ProGrip (surface moletée)
- GROHE Water Saving (économie d'eau)
- GROHE SafeStop (butée à 38°C)
- GROHE SafeStop plus (limiteur de température à 43°C)
- Bouton poussoir SmartControl pour ON-OFF
- Tablette GROHE EasyReach intégrée
- SpeedClean (Procédé anti-calcaire)
- Inner WaterGuide (longévité maximale)
- Système anti-torsion



450 mm H **Tarif nous consulter**



Euphoria Smartcontrol System 310 duo



Colonne de douche avec mitigeur thermostatique.

Caractéristiques techniques

- Douchette à main Euphoria Ø 11cm : 3 jets : rain, smart rain, massage
- Flexible Silverflex 1750 mm
- GROHE DreamSpray jet parfaitement uniforme
- GROHE StarLight Chrome éclatant et durable
- GROHE CoolTouch minimise les risques de brûlures
- GROHE TurboStat régulation thermostatique (instantanée)
- GROHE EcoJoy économie d'eau
- GROHE SafeStop butée à 38°C
- GROHE SafeStop
- Plus limiteur de température en option à 43°C inclus



450 mm H **Tarif nous consulter**

À partir de **1 312€**

Echo

HORUS
MAISON FRANÇAISE DE ROBINETTERIE

Colonne de douche thermostatique murale complète comprenant : mitigeur thermostatique, commande d'arrêt avec inverseur intégré, pomme de douche carrée avec picots anticalcaire, douchette en laiton sur coulisseau et flexible design anti-torsion. 2 fonctions pour douche de tête et douchette. Hauteur tube colonne ajustable.



Hauteur : 930 à 1 220 cm
Pomme de douche 250 x 250 mm
Épaisseur 14 mm
Entraxe d'alimentation : 150 ± 10 mm
Flexible : 150 cm

1312€

FINITIONS



Alu +



Colonne de douche thermostatique

Caractéristiques techniques

- Pomme de tête 260mm
- Orientable 2 jets
- Douchette 100mm 2 jets argent brossé



Hauteur : 1 113 mm
Douche de tête : ø 26 cm

COLORIS



*Chromé Soie noir Rosé



FABRIQUÉ EN FRANCE



2 551€

Colonne 1900

ramonsoler.

COLONNE DE DOUCHE THERMOSTATIQUE RÉF. 194325

Caractéristiques techniques

- Blocage T38C.
- Tube fixe.
- Douchette laiton
- Finition chromé



Douche de tête et douchette laiton ø 200 mm 2551 €



79€

Polo/Orca

ramonsoler.

SET DE DOUCHE

Caractéristiques techniques

- Finition chromé
- Blocage T38C.
- Barre de douche coulissante
- Douchette 3 fonctions ø 100mm
- Flexible de douche



Hauteur 630 mm 79€ Réf. 0104806



GARANTIE
8
ANS

À partir de
1 046€*

CRISTINA
RUBINETTERIE

Profilo

Colonne thermostatique complète, avec poignées en laiton, pomme de douche sandwich® ultra-plat en inox, flexible lisse Long Life, douchette 3 fonctions et tube recoupable.

← ↓ Hauteur : 1 162 mm
Douche de tête : ø 25 cm
Flexible : 150 cm **1046€**

COLORIS



GARANTIE
8
ANS

À partir de
1 079€

CRISTINA
RUBINETTERIE

Theta

Colonne thermostatique complète, avec mitigeur thermostatique corps froid, poignées métal, curseur réglable, douche de tête, flexible lisse, douchette 3 fonctions, tube recoupable et crosse orientable.

← ↓ Hauteur : 1 162 mm
Pomme de douche : ø 25 cm
Flexible : 150 cm **1079€**

COLORIS



GARANTIE
8
ANS

À partir de
1 158€*

CRISTINA
RUBINETTERIE

Foil

Colonne thermostatique complète avec mitigeur thermostatique corps froid, douche de tête sandwich®, flexible lisse Long Life, douchette monojet et tube recoupable.

← ↓ Longueur thermostatique : 290 mm
Pomme de douche : ø 32 cm
Flexible : 150 cm
Saillie : 335 mm **1158€**

COLORIS

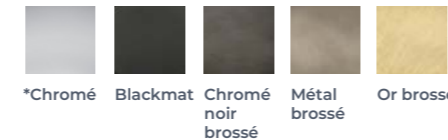

À partir de
1 658€*

CRISTINA
RUBINETTERIE

Thermo Twist

Pack de douche encastré thermostatique comprenant : la box d'encastrement, la façade, le bras, la douche de tête sandwich®, l'applique prise d'eau, la douchette et le flexible.

Caractéristiques techniques :

- Box d'encastrement entrée 1/2 : corps en laiton matricé DZT anticorrosion avec une installation facile à la verticale et à l'horizontale
- Solution à 2 ou 3 sorties
- Débit 22 l/min
- Façades avec 2 designs différents (carré ou rond)
- Boutons rotatifs pour choisir sa sortie et le débit
- Possibilité d'utiliser plusieurs sorties à la fois (4 pastilles sérigraphiées dans chaque boîte pour personnaliser ses sorties)

← ↓ Profondeur encastrement : de 85 à 105 mm
Façade : épaisseur de 10 mm
Douche de tête : 25 cm
Flexible : 150 cm **1658€**

COLORIS

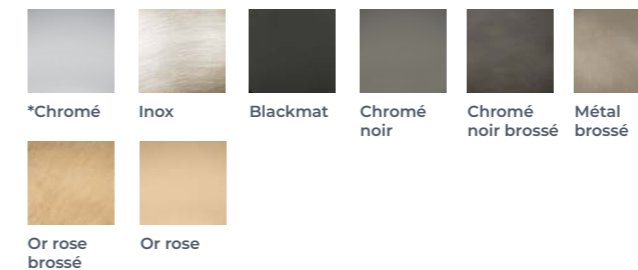

À partir de
1 562€*

CRISTINA
RUBINETTERIE

Thermo S

Pack de douche encastré thermostatique comprenant : la box d'encastrement, la façade, le bras de douche, la douche de tête en laiton, l'applique prise d'eau, la douchette et le flexible lisse.

Caractéristiques techniques :

- Solution à 2 sorties
- Débit 15 à 18 l/min
- Blocage température à 38°C

← ↓ Profondeur encastrement : de 56 à 75 mm
Plaque : 300 x 95 mm
Bras de douche : 35 cm
Douche de tête : 25 cm
Flexible : 150 cm **1562€**

COLORIS

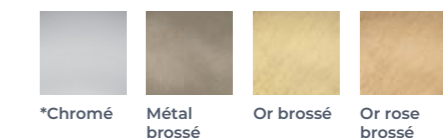

À partir de
2 082€*

CRISTINA
RUBINETTERIE

Theta colors

Colonne thermostatique complète, avec mitigeur thermostatique corps froid anti-brûlure (blocage température à 38°C), pomme de douche sandwich® extra-plaque en inox, flexible lisse, curseur réglable, tube recoupable et crosse orientable.

← ↓ Hauteur : 1 174 mm
Pomme de douche : ø 30 cm
Flexible : 150 cm **2082€**

COLORIS

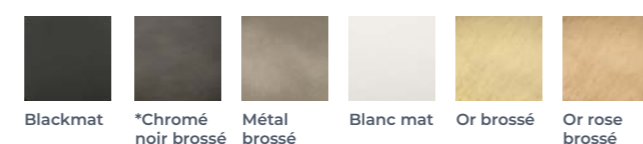



1 096€

Roca

Essential 2.1

COLONNE DE DOUCHE EN ACIER INOXYDABLE

3 voies, avec jets intégrés

En option :

- Tablette en verre
- Système d'installation pour angle



500 x 1 285 mm 1096€ Réf. 0044448



1 290€

Valentin

Nautilus

COLONNE DE DOUCHE

Nautilus est très épurée avec sa robinetterie thermostatique qui apporte une vraie sécurité anti-brûlure et un confort d'utilisation. Son robinet sélecteur de fonction est très facile à utiliser avec son croisillon en métal chromé.

Caractéristiques techniques

- Corps en verre sécurit blanc
- Robinetterie thermostatique cartouche NF
- Pomme haute inox Ø200 mm
- Douchette ABS chromé 3 jets, [corps verre sécurit blanc] à supp
- Tablettes altuglass
- Flexible NF PVC effet métal 1,75 m

1450 mm H 1290€



FABRIQUÉ EN FRANCE



1 190€

Valentin

Dune+

COLONNE DE DOUCHE

Dune allie design et performance. Hydromassante, elle est dotée de deux larges zones d'apersion Energic Zone. Une zone d'apersion haute pour tout le corps et une zone d'apersion basse qui permet de se relaxer le dos.

Caractéristiques techniques

- Robinetterie thermostatique, zones d'apersion haute
- Douchette laiton chromé 1 jet, corps aluminium anodisé
- Large tablette de rangement
- Flexible NF PVC effet métal 1,75 m.

1207 mm H 1190€



FABRIQUÉ EN FRANCE



À partir de 871€

Kinedo

Aquastyle

COLONNE DE DOUCHE EN INOX BROSSÉ AVEC TRAITEMENT ANTI-EMPREINTES

Caractéristiques techniques

- Mitigeur thermostatique encastré (+ flexibles d'alimentation)
- Douchette à main en laiton avec flexible anti-torsion
- Large douche pluie avec picots silicone anticalcaires
- Installation en façade
- Existe aussi en version noir mat ou blanc mat

COLORIS

153 cm H 871€



*Chromé Noir mat Blanc



1 090€

Valentin

Allure

COLONNE DE DOUCHE

Allure allie style et robustesse. Son corps en laiton massif chromé offre de 2 types d'apersion: 1 jet haut Energic Zone pour se délasser le corps de la tête aux pieds, et une douchette en laiton chromé 1 jet pluie.

Caractéristiques techniques

- Corps laiton massif chromé
- Robinetterie thermostatique, zones d'apersion haute intégrée à la crosse,
- Douchette laiton chromé 1 jet
- Porte-savon position interchangeable
- Flexible NF PVC effet métal 1,75 m.

1100 mm H 1090€



FABRIQUÉ EN FRANCE



1 349€

Valentin

Dune+ noire

COLONNE DE DOUCHE

Dune allie design et performance. Hydromassante, elle est dotée de deux larges zones d'apersion Energic Zone. Une zone d'apersion haute pour tout le corps et une zone d'apersion basse qui permet d'apaiser les tensions dorsales.

Caractéristiques techniques

- Corps aluminium anodisé noir mat
- Robinetterie thermostatique, zones d'apersion haute
- Douchette laiton chromé 1 jet
- Large tablette de rangement
- Flexible NF PVC effet métal 1,75 m.

1207 mm H 1349€



FABRIQUÉ EN FRANCE



1 514€

Triverde ^{CRISTINA}
RUBINETTERIE

Pack de douche encastré thermostatique comprenant: la box d'encastrement, la façade en laiton, le bras de douche, la douche de tête sandwich®, l'applique prise d'eau, la douchette 3 fonctions et le flexible lisse.

Profondeur encastrement : de 85 à 115 mm
Façade : 200 x 120 mm
Bras de douche : 38 cm
Douche de tête : 25 cm
Flexible : 150 cm
1514€

COLORIS

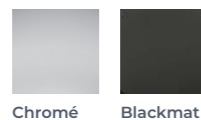

Chromé Blackmat

CARANTIE
8
ANS



1 817€

Quadri ^{CRISTINA}
RUBINETTERIE

Pack de douche encastré thermostatique comprenant: la box d'encastrement entrée 3/4, corps en laiton matricé DZT anticorrosion, la façade, le bras de douche, la douche de tête sandwich®, l'applique prise d'eau, la douchette 3 fonctions et le flexible lisse.

Profondeur encastrement : de 85 à 115 mm
Plaque : 200 x 120 mm
Douche de tête : 25 cm
Flexible : 150 cm
1817€

COLORIS

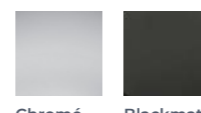

Chromé Blackmat

CARANTIE
8
ANS



Gamme
Blautherm

COLONNES DE DOUCHE
THERMOSTATIQUES

Poignées laiton.
Blocage T° 38°C.
Tube télescopique.
Douche ABS anticalcaire 300mm.
Douchette ABS 3 jets.
Flexible anti-torsion, 1,75m

589€

Blautherm ramonsoler.



Pomme ronde
Finition noir mat
Code 0112675



399€

Blautherm ramonsoler.



Pomme ronde
Finition chromé
Code 0112674

À partir de

1 770€*

Vanity S ^{NOVELLINI}

COLONNE DE DOUCHE
AVEC DOUCHE DE TÊTE,
MONTAGE DE FACE

Caractéristiques techniques

- Mitigeur mécanique ou thermostatique.
- Douche zénithale, Douchette à main.

*Version mitigeur mécanique, finition blanc brillant

Largeur : 24 cm
Hauteur : 164 cm
1770 €

COLORIS



Blanc brillant Blanc wood Grain

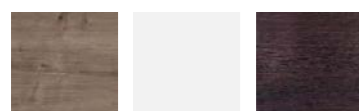

Burlington Blanc mat Wenge



À partir de

786€*

Easy 2 ^{NOVELLINI}

COLONNE DE DOUCHE
THERMOSTATIQUE AVEC
DOUCHE DE TÊTE,
MONTAGE DE FACE

Caractéristiques techniques

- Existe avec la douche de tête ronde

Largeur : 30 cm
Hauteur : 125 cm
786 €

COLORIS



Chrome Noir mat



689€

Blautherm



Pomme ronde
Finition or brossé
Code 0112677



449€

Blautherm



Pomme ronde,
douche de tête métal
Finition chromé
Code 0113939



439€

Blautherm



Pomme carrée
Finition chromé
Code 0112676

442€ ramonsoler.

Pack Drako

3318D1

Mitigeur douche à encastrer avec barre de douche complète



MITIGEUR 331801S

Mitigeur douche à encastrer



FLEXIBLE 2471C

- Flexible argenté Chromalux 1,75 m anti torsion.
- F 1/2" - 1/2" conique



BARRE 7750 TR

- Barre 100% laiton 630 mm
- Diam. 20 mm
- Support coulissant (abs)



COUDE DE SORTIE 9990

Coude de sortie d'eau de 1/2"



599€*



City

UNE CABINE AU STYLE INDUSTRIEL TENDANCE

Structure aluminium laqué noir mat. Paroi verre trempé transparent (4 mm). Porte pivotante, verre trempé transparent (5 mm).

*90 x 90 cm 599 €
70 x 70 cm Nous consulter
80 x 80 cm Nous consulter
110 x 80 cm Nous consulter

La hauteur peut varier entre 219 et 230 cm



FLASHEZ & DÉCOUVREZ la cabine City

649€*

Métro



WUNE CABINE RÉTRO AUX MOTIFS MÉTRO

Structure aluminium laqué noir mat. Paroi verre trempé transparent (4 mm). Fond sérigraphié effet carreaux de métro.

*110 x 80 cm 649 €
80 x 80 cm Nous consulter
90 x 90 cm Nous consulter

La hauteur peut varier entre 219 et 230 cm



FLASHEZ & DÉCOUVREZ la cabine Métro



550€
Pack Drako

K3315022

Mitigeur bain douche à encastrer avec douche de tête et douchette 3 jets



BRAS DE DOUCHE B350

- Bras de douche mural de 400 mm.
- Raccord 1/2"



DOUCHETTE 3713M

Douchette



PRISE D'EAU 3796

Prise d'eau + support



DOUCHE RM300

Douche diam. 300 ABS



MITIGEUR 331502s

Mitigeur douche à encastrer



FLEXIBLE 2471s

Flexible argenté Chromalux 1,75m anti torsion. F 1/2" - 1/2" conique

ramonsoler.

1149€
RCE02

Bec cascade encastré, plaque 270x145 mm

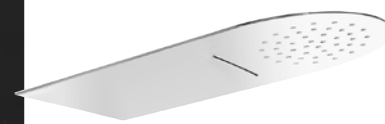

541€
RCR02

Dualshower douche pluie - cascade arrondie 600x250 mm



554€
RCRK02

Dualshower douche pluie - cascade rectangulaire 600x250 mm

799€

Loft 90/115



CABINE DE DOUCHE RECTANGULAIRE 90X115 CM

Caractéristiques techniques

- Structure en aluminium laqué noir mat
- Porte coulissante (ép. 6 mm) en verre réversible
- Fonds en verre trempé (ép. 5 mm) extra blanc.



L90 x 115 x H230 cm 799€ Réf. 0078656



899€

Loft XL



CABINE DE DOUCHE RECTANGULAIRE 85X140 CM

Caractéristiques techniques

- Structure en aluminium laqué noir mat
- Porte coulissante (ép. 6 mm) en verre réversible
- Fonds en verre trempé (ép. 5 mm) extra blanc.



L85 x 140 x H230 cm 899€ Réf. 0078652





1149€
Bianca
CABINE DE DOUCHE

GARANTIE
2
ANS

SÉLECTION
orca

Des cabines design, faciles d'installation & d'entretien

Caractéristiques techniques :

- Cabine accès de face 2 panneaux (1 Coulissant + 1 Fixe)
- Verre façade : transparent Sécurit 6 mm
- Verre traité anticalcaire CrystalClear
- Profilé : Silver traité antibactérien
- Verre fond : Opaque blanc Sécurit 5 mm
- Receveur : bonde Ø 90 mm

Equipements :

- Colonne chromée avec mitigeur thermostatique 1 fonction
- 1 porte objets
- 1 douchette à main avec flexible 150 cm

Fabriqué en Italie



L120 x 180 x H205 cm
Passage : 60 cm
Version Droite Réf. 0071642
Version Dauche Réf. 0071643



90x90 cm 1/4 de rond Réf. 0071644



À partir de
2998€

Kinedo

Eden+

Cabine de douche design au montage rapide et à l'assemblage sans vis

Caractéristiques techniques

- Panneaux de fond en verre 5 mm extra-blanc
- Ouverture pivotante ou coulissante
- Portes en verre 6 mm transparent
- Équipement complet : mitigeur thermostatique encastré, boîtier de robinetterie en inox poli servant de porte-flacons, douchette à main en laiton avec flexible anti-torsion et large douche pluie
- Poignées métalliques chromées
- Receveur en Biocryl H 9,5 cm, entrée de douche H 15 cm
- Montage sans silicone : facile, rapide et esthétique



Existe en tailles : carrée 80 ou 90 cm,
1/4 de rond 80 cm ou 90 cm
et rectangulaire 100 x 80
ou 120 x 80 cm **Tarif : nous consulter**



489€
Factory 90
CABINE DE DOUCHE
1/4 DE ROND 90X90 CM

SÉLECTION
orca

GARANTIE
2
ANS

Caractéristiques techniques :

- Structure en aluminium laqué noir mat
- Portes coulissantes en verre securit (5 mm)
- Fond en verre securit (4 mm) couleur vert d'eau
- Colonne en PVC couleur gris argent
- Receveur en acrylique renforcé blanc
- Fermeture magnétique

Equipements :

- Poignées noir mat
- Douche de tête diamètre 21 cm réglable en hauteur 219 à 230 cm
- Douchette à main avec picots anticalcaire
- 6 buses hydromassantes anticalcaire
- Mitigeur sélecteur mécanique
- Montage sans silicone



L90 x 190 x H219-230 cm
Code 0078655

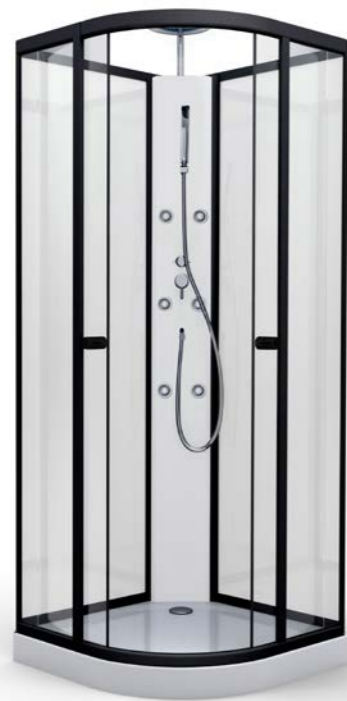

489€
Factory 80/110
CABINE DE DOUCHE
RECTANGULAIRE

SÉLECTION
orca

GARANTIE
2
ANS

Caractéristiques techniques :

- Structure en aluminium laqué noir mat
- Portes coulissantes en verre securit (5 mm)
- Fond en verre securit (4 mm) couleur vert d'eau
- Receveur en acrylique renforcé blanc
- Fermeture magnétique

Equipements :

- Poignées noir mat
- Douche de tête diamètre 21 cm réglable en hauteur 219 à 230 cm
- Douchette à main avec picots anticalcaire
- 6 buses hydromassantes anticalcaire
- Mitigeur sélecteur mécanique
- Montage sans silicone



180 x L110 x H219-230 cm
Code 0078657





À partir de
2 449€

Kinedo

Eden

Cabine de douche au montage rapide et à l'assemblage sans vis

Caractéristiques techniques

- Panneaux de fond en verre 5 mm extra-blanc
- Ouverture pivotante ou coulissante en verre transparent
- Porte(s) pivotante(s) et coulissante en verre 6 mm
- Équipement complet : mitigeur thermostatique, douchette à main en laiton avec flexible anti-torsion, douche pluie ronde et étagère porte-flacons en verre
- Poignées métalliques chromées
- Receveur en Biocryl H 9,5 cm, entrée de douche H 15 cm
- Montage sans silicone : facile, rapide et esthétique

Existe en tailles : carrée 80 ou 90 cm, ¼ de rond 80 cm ou 90 cm et rectangulaire 100 x 80 ou 120 x 80 cm **Tarif : nous consulter**



À partir de
1 648€

Kinedo

Kineprime Glass

Cabine de douche au montage express, sans silicone et à l'assemblage sans vis

Caractéristiques techniques

- Existe pour installation en angle ou en niche
- Panneaux de fond en verre blanc opaque 5 mm
- 3 types d'ouverture : 1 ou 2 portes pivotantes (verre 4 mm) ou 2 portes coulissantes (verre 5 mm)
- Portes en verre transparent
- Mitigeur mécanique ou thermostatique, avec douchette à main ultra-plate et flexible
- Receveur en Biocryl (hauteur 15 ou 24 cm) avec grille d'évacuation en inox poli
- Formes carrées, ¼ de rond ou rectangulaires

199 cm H **Tarif : nous consulter**



À partir de
3 160€

NOVELLINI

Glax 1

Cabine de douche Hammam White 120x80 cm Receveur Extra-plat - Mitigeur mécanique ou thermostatique. Les nouvelles cabines Novellini combinent le plaisir de l'hydromassage en cabine aux avantages du hammam de vapeur humide.

Avantages esthétiques, comme l'ouverture des pores qui permet à la peau de se réhydrater, la rendant plus douce et plus lisse, et les avantages biologiques, comme l'expulsion des acides et des toxines, qui favorise le traitement anticellulite.

Le hammam de vapeur humide possède de plus des vertus relaxantes, qui seront encore plus efficaces combinées avec l'hydromassage.

120 x 80 cm Version standard blanc **3160 €**

COLORIS



Blanc Silver Noir



FLASHEZ & DÉCOUVREZ la cabine Glax 1

Fonctions et équipements :

- Mitigeur
- Douchette à main avec flexible
- Coiffe avec douche zénithale
- Étagère porte-objets
- Commande électronique
- Bluetooth
- Siège rabattable
- Chromolight avec séquences de couleurs, intégrés à la colonne.
- Hammam + Générateur de vapeur avec diffuseur d'arômes

Caractéristiques techniques :

- Verre : Transparent
- Panneaux du fond - Verre Blanc
- Épaisseur 5 mm

À partir de
4 250€*

NOVELLINI

Glax 2

LAISSEZ VOUS SÉDUIRE PAR LE DESIGN ÉPURÉ ET CONTEMPORAIN DE LA CABINE DE DOUCHE GLAX 2

Accordez vous des moments de détente grâce à l'hydromassage vertical relaxant et revigorant.

Caractéristiques techniques :

- Porte-objets
- Douchette à main avec flexible
- Hydromassage vertical et dorsal
- Coiffe et d'une douche zénithale.
- Lumière blanche LED
- Commande électronique.

Options :

- Siège équipée avec les dernières technologies telles que le Bluetooth et le Chromolight avec séquences de couleurs. Cependant, dans cette version, l'éclairage LED ne sera plus disponible : **nous contacter**

80x80 cm - version hydro blanc 4250 €
90x90, 100x100, 90x70, 100x70, 100x80 cm **Nous consulter**

Épaisseur du verre : 6 mm
Épaisseur du verre - paroi fixe : 5 mm
Ouverture : 40 - 48 cm
Hauteur : 210 - 217 cm

COLORIS

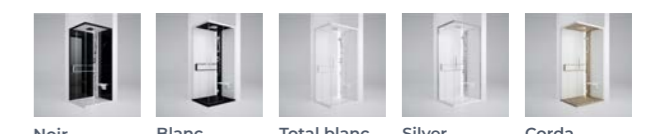

Noir Blanc Total blanc Silver Corda



Grohtherm 1000 Performance

Mitigeur thermostatique Douche Poignées métal et chromé.

313 x 55 mm **Tarif nous consulter**



Grohtherm Smart Control

Mitigeur thermostatique Douche Mural chromé.

306 x 150 mm **Tarif nous consulter**



119€ Grohtherm 800

Mitigeur thermostatique Douche Poignées métal et chromé.

En stock 305 x 73 mm **119 €** Réf. 0071101



149€ Termotech

ROBINET MITIGEUR THERMOSTATIQUE DOUCHE 963401S

ramonsoler.

En stock 274 mm **149 €** Réf. 0089367



159€ Ypsilon+

MITIGEUR BAIN-DOUCHE 6405 S Avec douchette. Inverseur.

ramonsoler.

En stock Entraxe 150 +/- 24 mm Saillie 155mm **159 €** Réf. 0104810



352€ Urban chic

MITIGEUR DOUCHE MÉCANIQUE 210801S

ramonsoler.

237 x 135 mm **352 €**



520€ Urban

MITIGEUR DOUCHE THERMOSTATIQUE 213401S

ramonsoler.

275 x 104 mm **520 €**

COLORIS
 Chrom. Noir mat Nickel Or brossé



351€ Blautherm

MITIGEUR THERMOSTATIQUE DOUCHE 943901 S

Entraxe 150 mm +/- 24mm. Economie d'eau. Poignées laiton. Blocage T° 38°C.

ramonsoler.

150 + 12 x 145 cm **351€**



201€ Blautherm

MITIGEUR THERMOSTATIQUE DOUCHE 943402S

Entraxe 150 mm +/- 24mm. Economie d'eau. Poignées laiton. Blocage T° 38°C.

ramonsoler.

275 x 104 mm **201 €**

COLORIS
 Chrom. Noir mat

À partir de **8 515€***

glass
1989

Hammam Skyfall shower

Cabine de douche multifonctions (douche + hammam) d'angle blanc mat texturé comprenant : une double porte coulissante (réversible), une porte battante ou une porte pivotante (réversible), enrichie d'un mitigeur thermostatique, d'un inverseur, d'une douchette à main, d'une étagère multifonctionnelle, d'un toit avec une douche de tête intégrée et d'un receveur de douche.

Installation facilitée grâce au système d'installation Smart&Quick.

Caractéristiques techniques :

- Verre 6 mm
- Traitement anti-calcaire
- Générateur de vapeur (kW) : 2,2 - 2,7 - 3 kW
- Chromothérapie LED
- Bluetooth
- Matière PlyLite : cabine, murs, receveur, toit
- Matière HardLite : étagère

*100 x 80 cm
 120 x 80 cm
 140 x 90 cm
 Hauteur : 211 cm
 Hauteur receveur : h 3 cm

COLORIS PROFILÉS





NOUVEAU

À partir de
10 390€

Auki
SAUNA

effe
PERFECT WELLNESS
BY EFFEGE

Fabriqué entièrement en bois précieux de Pin finlandais ou Hemlock canadien sans nœuds, Auki combine l'ancienne tradition des saunas nord-européens avec un design moderne.

Caractéristiques techniques

- Sauna réalisé en bois précieux et cloisons vitrées en cristal trempé à basse émission de 8 mm.
- L'intérieur est particulièrement accueillant et caractérisé par des lattes de diverses dimensions.
- Auki s'adapte facilement aux exigences de l'espace à disposition, également pour des applications sur mesure.
- Tous les saunas Auki sont dotés d'une poignée élégante au bord de la porte qui laisse libre les cloisons vitrées et n'altère pas la netteté du design externe.

← ↓	Auki 30	10 390€
	Auki 40	Tarif nous consulter
	Auki 60	Tarif nous consulter

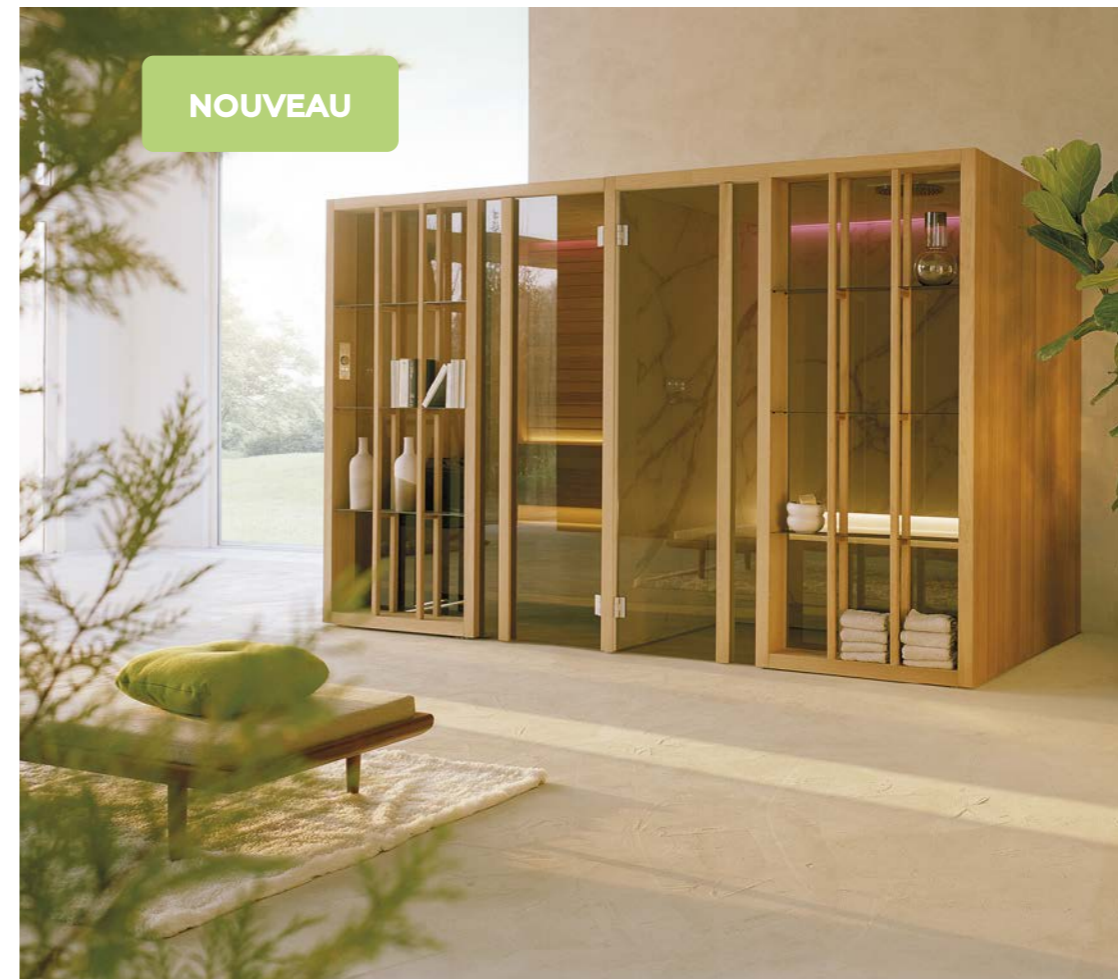

NOUVEAU

À partir de
23 470€

Yoku S/H

effe
PERFECT WELLNESS
BY EFFEGE

SAUNA + HAMMAM + DOUCHE
Yoku SH combine sauna, bain turc et douche dans un spa qui veut restituer l'expérience originale de ces pratiques anciennes. L'inspiration, dont il tire son nom, se penche sur une branche particulière de la médecine naturelle japonaise basée sur les effets bénéfiques du contact avec les plantes et avec l'atmosphère des forêts.

Caractéristiques techniques

- Grandes cloisons vitrées écartées de la façade avant en verre bronze fumé et par les éléments architecturaux verticaux en bois naturel qui suggèrent l'immersion dans une forêt d'arbres, créant ainsi une élégante sensation d'intimité pendant le bain de chaleur.
- À l'intérieur, le confort est assuré par la double banquette de même taille du sauna et par le siège unique, très profond, du hammam.
- Le module de la bibliothèque peut également être utilisé comme élément extérieur à placer à côté des cloisons vitrées, créant ainsi un filtre utile pour la création d'espaces intimes et hautement personnalisables.

← ↓	Yoku sh	23 470€
-----	---------	---------

À partir de
14 335€

effe
PERFECT WELLNESS
BY EFFEGE

Touch&Steam

Un générateur standard élégant, professionnel et léger qui peut être installé sur n'importe quelle douche ou ambiance Hammam.

Caractéristiques techniques

- Système de ventilation de l'air qui minimise la stratification des températures à l'intérieur de la cabine.
- Entretien réduit grâce au système automatique de lavage de la chaudière qui minimise l'accumulation de calcaire.
- Design élégant et compact composé d'un panneau vitré trempé sérigraphié, épaisseur visible : 3,7 cm.
- Tableau de commande tactile avec icônes rétro-illuminées et indicateur du niveau de température.

← ↓	Touch & steam	14 335€
-----	---------------	---------

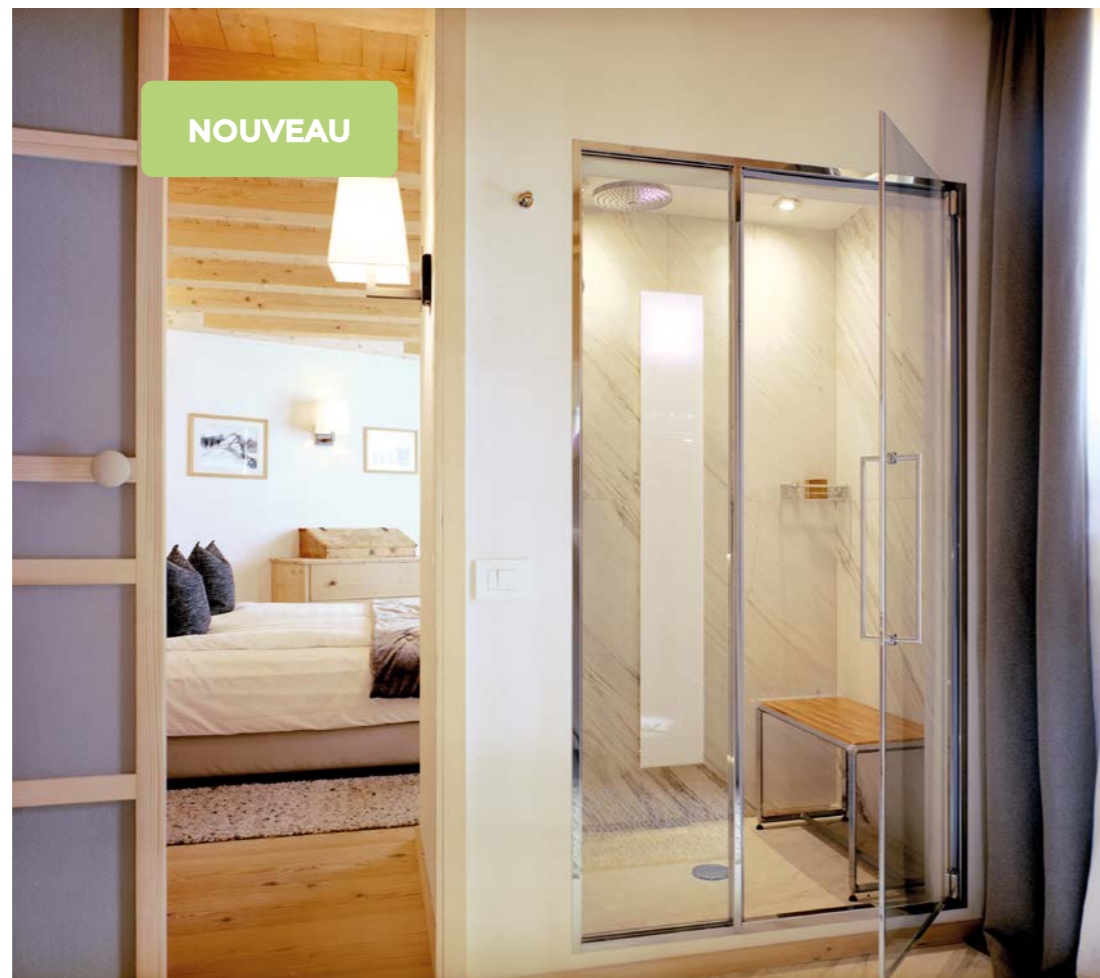

NOUVEAU

À partir de
21 300€

Natural H

effe
PERFECT WELLNESS
BY EFFEGE

HAMMAM

Natural développe une conception intime et personnelle du bien-être, en créant une expérience sensorielle immersive qui implique l'odorat et le toucher, la lumière et la couleur. Natural Hammam est équipé du générateur de vapeur Nuvola : simplicité et fiabilité au service de votre bien-être.

Caractéristiques techniques

- Structure réalisée en bois précieux et cloisons vitrées en cristal trempé à basse émission de 8 mm.
- Natural Hammam représente un concentré de technologie, grâce également à l'utilisation de Nuvola: simplicité et fiabilité au service de votre bien-être.
- L'expérience est complétée par une grande pomme de douche de 25 cm et une douchette à main, disponibles en trois finitions différentes : chrome, noir mat et canon de fusil mat PVD.

← ↓	Natural H	21 300€
-----	-----------	---------



NOUVEAU



Série Pirenei GEDY

Série en acier inoxydable, Cromall et verre satiné.

↙	Porte-serviette 80 cm noir	137€
	60 cm noir	107€
	45 cm noir	96€
	35 cm noir	81€
	Lot de 2 crochets patère noir	38€
	Anneau porte-serviette noir	74€
	Porte-serviette 1 barre fixe noir	90€
	Distributeur de savon noir	67€
	Porte brosse à dents noir	54€
	Porte savon noir	54€
	Porte balai WC mural noir	86€
	Porte-rouleau noir	48€

COLORIS

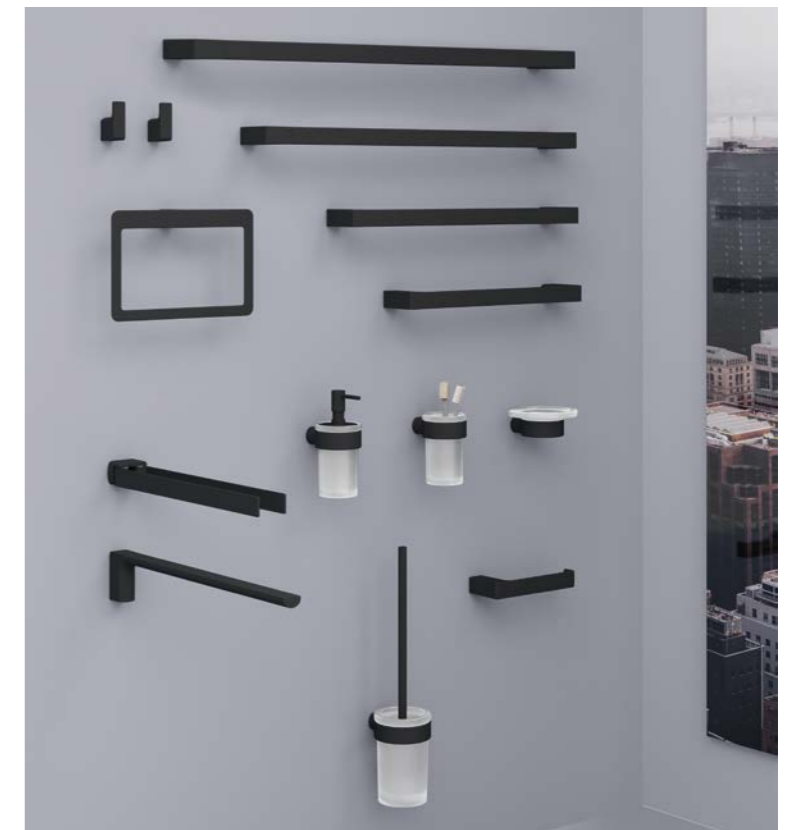
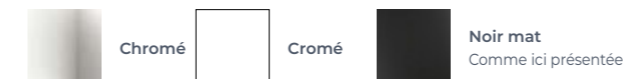

À partir de

33 804€*



Celsius Combo SS

SAUNAS ET HAMMAMS MODULAIRES

Celsius Combo SS (SAUNA + SHOWER) est la solution modulaire qui combine sauna et douche pour recréer la séquence spa idéale dans n'importe quel espace. Disponible en trois options différentes d'essences de bois qui peuvent être assorties à trois couleurs extérieures d'aluminium, ce qui la rend adaptée à tout design.

D'anciens rituels de purification, de confort et de chaleur douillette traversent les pays et les cultures, de la Scandinavie au Japon, de l'Empire romain au Moyen-Orient. La socialité, la thérapie et la relaxation sont catalysées par ces environnements : sauna et hammam.

La gamme Celsius propose les modules Sauna et Hammam qui peuvent s'installer individuellement ou peuvent être combiné et complétés avec les modules Douche et Patio.

↙	*250 x 120 x H223 cm	33804 €
	250 x 150 x H223 cm	Nous consulter
	300 x 150 x H223 cm	Nous consulter

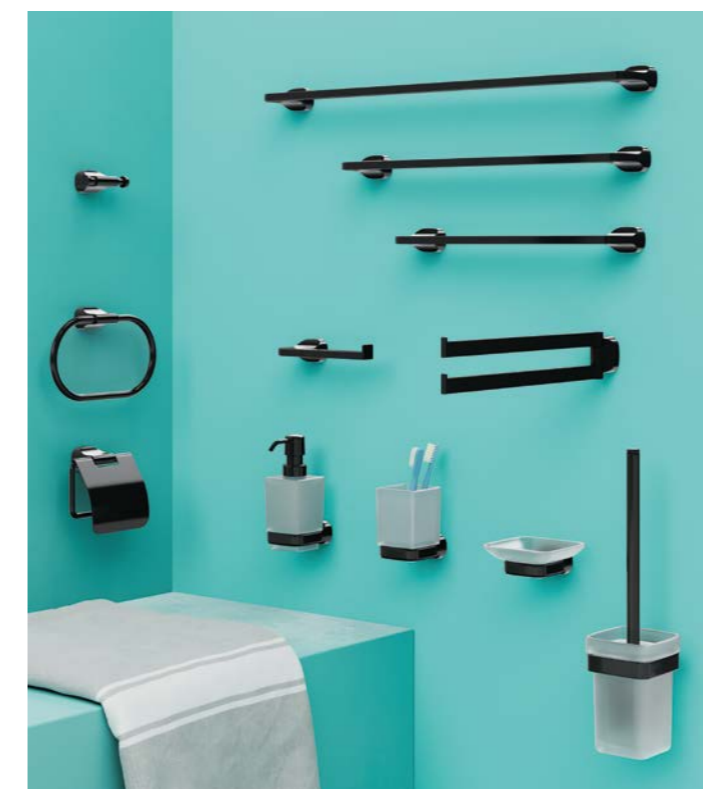

Série Stelvio GEDY

Série en acier inoxydable, Cromall et verre satiné.

↙	Crochet patère noir	27€
	Anneau porte-serviette noir	38€
	Porte-rouleau couvercle noir	38€
	Porte-serviette 60 cm noir	62€
	45 cm noir	59€
	35 cm noir	58€
	Porte-rouleau noir	32€
	Porte-serviette barres réglables noir	59€
	Distributeur de savon noir	43€
	Porte brosse à dents noir	32€
	Porte savon noir	32€

COLORIS



84€ GEDY

Porte-objet série Poseïdon

En chromé



Porte-objet rectangle
Réf. fab 77181300



Porte-objet triangle
Réf. fab 77801300



107€

Ti-Shelf line Im2+

Tablette d'angle Gris avec rebords et crochets Gris béton

En stock
Tablette d'angle 107 €

COLORIS

En stock

Gris Béton* Réf. 0107412

Noir mat Réf. 0107409



119€

Ti-Shelf line Im3+

Tablette murale Noir avec rebords et crochets Noir mat

En stock
Tablette murale 119 €

COLORIS

En stock

Gris Béton Réf. 0107410

Noir mat* Réf. 0107411



149€

Ti-Shelf RE

Tablette à carrelers

En stock
400 x 115 x 125 mm
Hauteur : 12,5 mm 149 € Réf. 0083858

À partir de 378€

Accessoire mural



COLORIS

En stock

À partir de 157,20€

Boîte de rangement



COLORIS

En stock



À partir de 99€

Ti-Shelf DNG

Tablettes d'angle à carrelers

En stock

L235 mm
Diag. 329 mm
H12,5 mm 99€ Réf. 0083856

L265 mm,
Diag. 370 mm
H12,5 mm 109€ Réf. 0083857

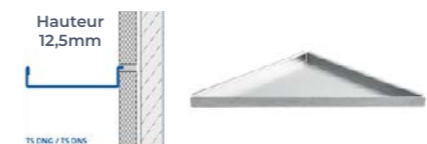

À partir de 2 924€

Smart Shower

PANNEAU DE CONTRÔLE POUR BAIN-DOUCHE.

Caractéristiques techniques

- Contrôle à distance avec application smartphone
- Système de mise en pause pour se savonner
- Multiples profils avec réglages puissance jet et température
- Remplissage de la baignoire avec arrêt automatique et réglage de la température
- Système de sécurité avec un mode enfant
- Programme de nettoyage pour éliminer les bactéries et protéger des tâches dues au calcaire et aux impuretés



Bonde de douche Ø90

Extra plate - Flush 44

Caractéristiques techniques

Capot ABS serti inox Ø115mm - H.60mm - Débit 44 l/mn - Technologie Flush brevetée

En stock
H60 mm Tarif nous consulter



Bonde de douche Ø90

Rapide à poser - simple à nettoyer - Minime

Caractéristiques techniques

Capot ABS serti inox- H. 60 mm
Débit 28 l/mn - Sortie à visser ou coller

En stock
H60 mm Nous consulter Réf. 0073895



Caniveau de douche

EXTRA-PLAT PANAMA 400-1200

Caractéristiques techniques

- Sortie Ø50 mm à coller - Hauteur 66 mm
- Hauteur de l'enjoliveur ajustable à l'épaisseur du carrelage de 6 à 22 mm
- Panama est ajustable en longueur de 400 à 1200 mm pour un encastrement parfait.

En stock
Ø50 Nous consulter Réf. 0113433



Venisio

Caniveau de sol à carrelers pour douche à l'italienne 700 mm

En stock
Nous consulter Code 0023922



Bonde de douche

Ultra plate

Caractéristiques techniques

H. 48 mm Capot serti inox, sortie à coller
Le capot existe aussi en blanc mat

En stock
H48 mm Tarif nous consulter



Plots réglables pour receveur de douche

CRICABAC FIT

Réglage facile : hauteur réglable de 65 à 110 mm

Caractéristiques techniques

- Ultra compact, faible encombrement au sol et grande stabilité
- Testé pour une charge de 300 kg par vérin.
- Lot de 4 pieds

En stock
Ø86 Nous consulter Réf. 0113432



Bonde sol laitons

Sortie verticale - SV4615

En stock
150 mm Nous consulter Réf. 0000782



Venisio expert

Caniveau de sol à carrelers pour douche à l'italienne 800 mm

En stock
Nous consulter Code 0053151



Bonde de douche

Ultra plate - SMART sans capot

Caractéristiques techniques

Receveur Ø90mm, SMART, H. 48mm, sortie à coller, idéale pour receveur déjà équipé d'une grille ou d'un cache bonde

En stock
H48 mm Tarif nous consulter



Bonde sol carrée

Sortie verticale

Caractéristiques techniques

Ø40 mm - Grille inox à cloche Ø107 mm, corps plastique - Débit : 26 l/mn (sous 30 mm d'eau)

En stock
140 mm Nous consulter Réf. 0000642



Bonde de douche

Horizontale extra-plate Ø 90

En stock
Nous consulter Code 0098207

Espace bain

Baignoire	p . 212
Spa	p . 225
Pare-bain	p . 227
Robinetterie	p . 228
Accessoire	p . 229

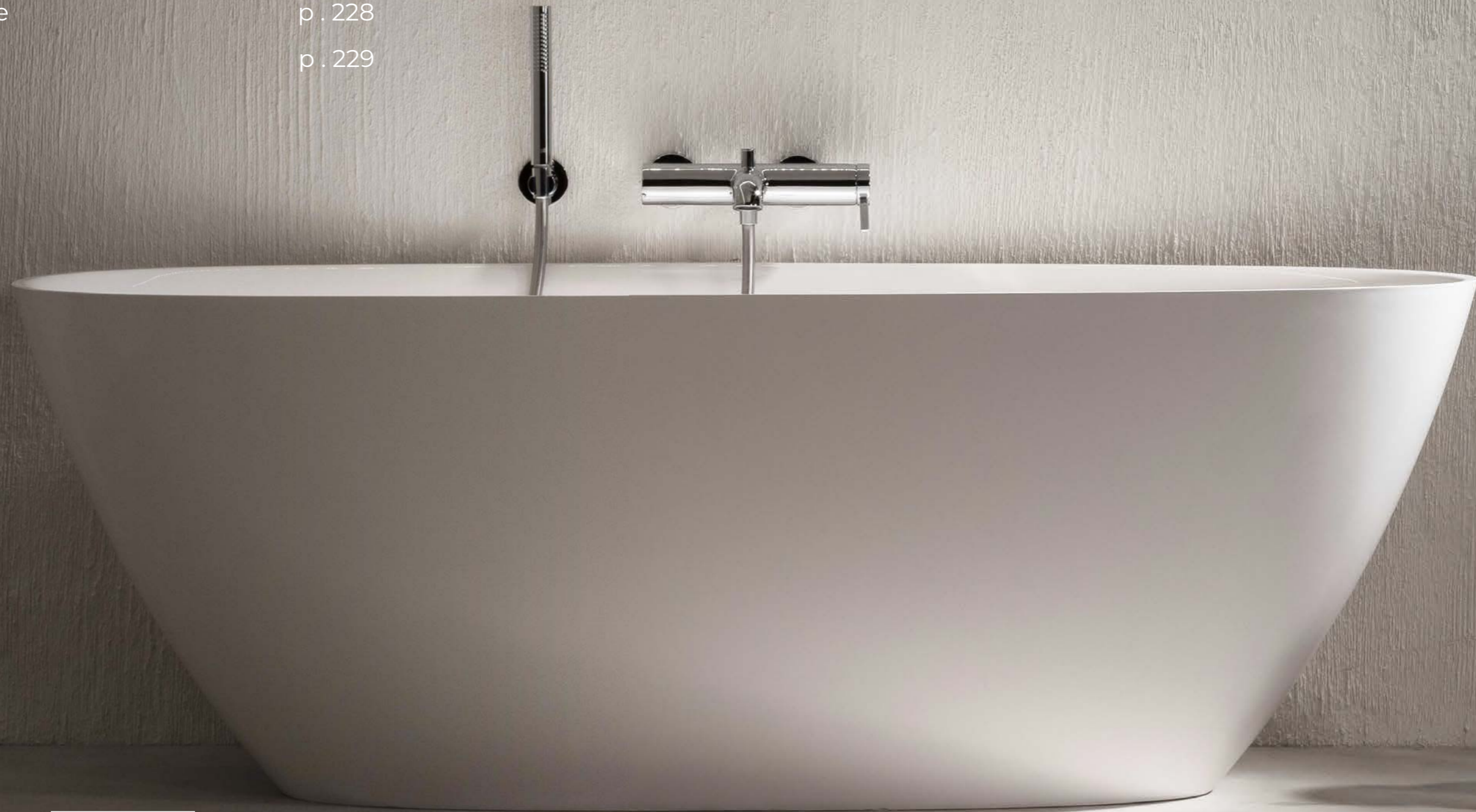

07

À partir de

179€*

Orca

BAIGNOIRE

	120x70cm	209€	Réf. 0103547
	140x70cm	209€	Réf. 0103548
	*150x70cm	179€	Réf. 0103486
	*160x70cm	179€	Réf. 0103489
	170x75cm	189€	Réf. 0103491
	180x80cm	199€	Réf. 0103493



À partir de

229€*



Calos

VERSION STANDARD À ENCASTRER SANS TABLIER

	*170x75 cm	229€	Réf. 0056600
	*180x80 cm	229€	Réf. 0056601

En stock			
Tablier latéral			
L170 cm code 0071650			
L180 cm code 0071651			
Tablier de côté			
L75 cm code 0071652			
L80 cm code 0071653			
Options :			
Repose-tête en EVA 89€ Réf. 0056602			
Tarif nous consulter			

Existe en 150x70 et 160x70 cm, 170x70 et 170x80 cm nue ou avec tabliers : Nous consulter

Calos 170 x 70 cm

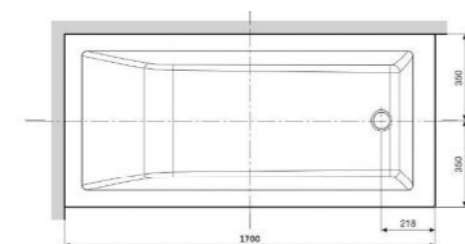

Calos 180 x 80 cm

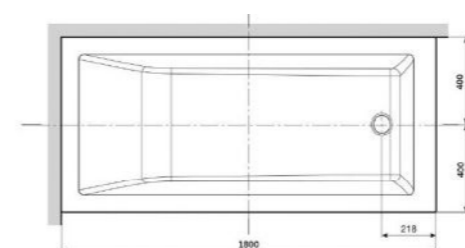

LES OPTIONS

Kit pieds baignoire Orca réglables	44€	Réf. 0103498
Tablier Orca frontal droit 150cm	84€	Réf. 0103499
Tablier Orca frontal droit 160cm	84€	Réf. 0103501
Tablier Orca frontal droit 170cm	84€	Réf. 0103503
Tablier Orca frontal droit 180cm	94€	Réf. 0103504
Tablier angle Orca 140x140cm	169€	Réf. 0103505
Tablier Orca frontal gauche 160x100cm	164€	Réf. 0103508

Tablier Orca frontal droit 160x100cm	164€	Réf. 0103509
Tablier Orca latéral 70cm	64€	Réf. 0103512
Tablier Orca latéral 75cm	68€	Réf. 0103514
Tablier Orca latéral 80cm	74€	Réf. 0103515
Appui-tête Technogel anthracite	59€	Réf. 0103552
Kit pieds baignoire réglables	44€	Réf. 0103498



369€

Orca angle

BAIGNOIRE D'ANGLE 140 X 140 CM
Sans tablier

	140x140cm	369€	Réf. 0103494
--	-----------	------	--------------



329€

Orca asymétrique

	160x100cm gauche	329€	Réf. 0103496
	160x100cm droite	329€	Réf. 0103497



2 988€

ATELIER
du
BAIN

Illusion

Baignoire îlot. Design raffiné et dimensions compactes.

Caractéristiques techniques :

- Monocoque autoportante en composite (résine + minéraux)
- Installation : en îlot, sans réserve supplémentaire au sol
- Poids net : 121 kg
- Contenance : 190 L
- Inclus : bonde clic clac, siphon extra-plat
- Sans trop-plein

153 x 80 x H62 cm 2 988€



1 980€

ATELIER
du
BAIN

Atoll

Caractéristiques techniques :

- Acrylique blanc brillant
- Double coque avec joint invisible
- Trop plein fente
- Châssis acier avec pieds réglables (x6)
- Bonde clic-clac chromée
- Siphon extra-plat et colonne de vidage inclus
- Pas de réservation supp. au sol

Les + produits :

- Plage de robinetterie et espace de rangement pour les produits de bain
- Trop plein en fente pour plus de confort (niveau d'eau plus haut)

170 x 80 x H58 cm 1 980€

1 799€

ATELIER
du
BAIN

Naiade

Caractéristiques techniques :

- Acrylique blanc brillant
- Double coque avec joint invisible
- Trop plein fente avec insert chromé
- Châssis en acier avec pieds réglables
- Bonde clic clac chromée
- Siphon extra plat et colonne de vidage inclus
- Pas de réservation supp. au sol

Les + produits :

- Bords extra fins pour plus de design
- Trop plein en fente pour plus de confort (niveau d'eau plus haut)

170 x 80 x H60 cm 1 799€



BAIGNOIRE | ESPACE BAIN

À partir de

4 197€*

Jacuzzi

MyWay

Le concentré de l'expérience Jacuzzi®, marque créatrice de la baignoire balnéo et référente en hydromassage.

À encastrer ou à poser (tabliers disponibles)
Design Mario Ferrarini
5 jets TargetProTM + 3 microjets rotatifs Twirl

Fonctions bien-être :

- Hydromassage drainant avec jets TargetProTM
- Hydromassage dorsal avec jets TargetProTM et microjets rotatifs
- Hydromassage plantaire avec jets TargetProTM

Équipements :

- Commande tactile
- Spot immergé Cromodream®
- Appuie tête gel intégré
- Système de contre marche à sec et cycle de désinfection
- Accoudoirs (Selon version)
- Robinetterie en option
- Enjoliveurs blancs, kit chromé en option

Existe en version Rainbow + Clean System + Heat

FINITIONS

Finitions tabliers disponibles

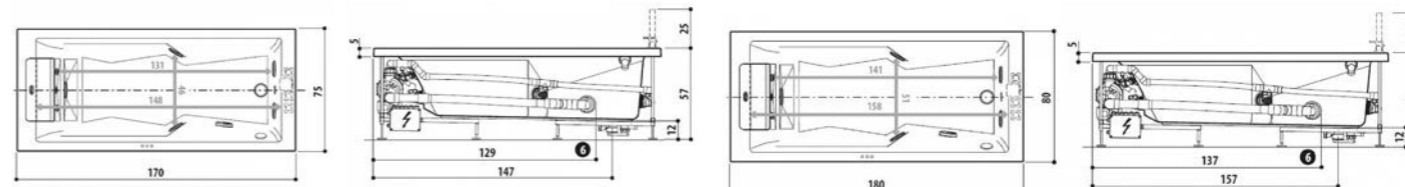
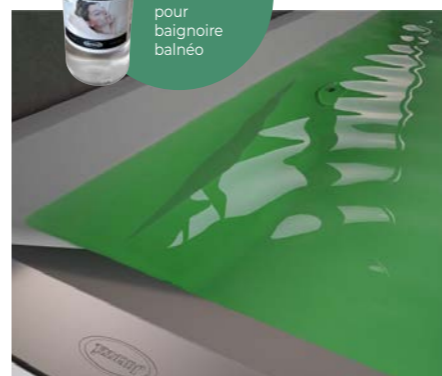

*170 x 75 cm 4 197€ Version droite | 0078887
*170 x 75 cm 4 197€ Version gauche | 0078890
180 x 80 cm 4 943€ Version droite | 0078889
180 x 80 cm 4 943€ Version gauche | 0078888

Tablier frontal et latéral en option : Nous consulter

À partir de

2 279€

AQUATOP
by **JS**

GARANTIE
2
ANS

Orta

Baignoire semi-ilot coloris blanc monobloc autoportante en acrylique.

Caractéristiques techniques :

- Avec plage de robinetterie et trop plein
- Contenance : 220 l (utile) / 290 l (total)
- Finition : blanc brillant
- Poids : 63 kg
- Pose : semi-îlot (mural)

Détails d'installation :

- Convient aux robinets montés sur gorge, vidage central, livré avec vidage et trop-plein pré-assemblés, cadre support de pose avec pieds réglables

↳ | L1700 x l800 x P610 mm **2279€**



FABRIQUÉ
EN FRANCE

2744€

(dont 2€ TTC d'éco-participation DEEE)

Kinedo

Otea

SYSTÈME STAR MIXTE DIGIT

Le massage découverte

Caractéristiques techniques :

- Système mixte (massage air, eau et air/eau)
- 8 micro-buses latérales
- 12 injecteurs en fond de baignoire
- Clavier électronique rond à 2 touches

En option

Robinetterie et tablier

↳ | **Baignoire d'angle**
140 x 140 cm
(volume utile 320 litres) **2744€**



À partir de

3 694€

Roca

Carmen

BAIGNOIRE EN FONTE ÉMAILLÉE

Caractéristiques techniques

- Avec fond antidérapant.
- Capacité 175 litres jusqu'au trop-plein
- Jeu de 4 pieds Eagle, à commander séparément | **790€**

↳ | **160 x 80 cm** **3694€**

FINITIONS

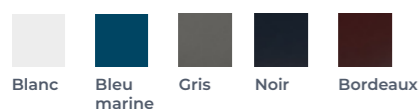

À partir de

557€*

Roca

Vythos

MONOPLACE

Baignoire rectangulaire à encastrer, avec dossier subtilement incliné

Caractéristiques techniques

- Aystème d'hydromassage "Total" en option :
- Massage d'eau tonifiant et massage d'air relaxant
- Commande numérique électronique.
- Le système total offre un hydromassage air et eau commandé par un panneau LCD numérique, avec différents programmes, continu ou pulsant, et un Venturi électronique.
- Poignée (En zamac chromée) en option **202€**
- Appuie-tête gris clair en option **86€**

↳ | *160 x 70 cm **557€**
170 x 70 cm **Nous consulter**
160 x 75 cm **Nous consulter**
170 x 75 cm **Nous consulter**

Kinedo

7152€

(dont 2€ TTC d'éco-participation DEEE)

Ovio

SYSTÈME MIX COLOR

Le plaisir du massage en lumière

Caractéristiques techniques :

- 8 buses linéaires latérales
- 4 hydrojets dorso-lombaires affleurants
- 12 injecteurs affleurants
- 4 programmes de massage à intensité variable
- Drainage lymphatique Air 3 zones + arrêt sur zone
- Réchauffeur d'air et désinfection (Air) à l'ozone
- Spot chromothérapie
- Clavier sensitif, coussin
- Système de vidage inclus
- En option : Robinetterie et tablier

↳ | **Baignoire îlot**
180 x 85 cm
(volume utile 300 litres) **7152€**



FABRIQUÉ
EN FRANCE



FABRIQUÉ
EN FRANCE

À partir de

6765€*

(dont 2€ TTC d'éco-participation DEEE)

Kinedo

Zumba

SYSTÈME VITALITÉ

Respecte toutes les courbures de votre corps, avec un système massant très complet

Caractéristiques techniques :

- Système mixte (Eau + Air sous pression) avec 6 programmes automatiques de massage
- 12 micro-buses, 2 hydrojets et 18 injecteurs affleurants
- Spot chromothérapie
- Désinfection intégrale à l'ozone, turbo pompe 650 W, Soufflerie 850 W, réchauffeur d'air
- Clavier de commande avec écran OLED, coussin
- Système de vidage inclus
- En option : robinetterie et tablier

↳ | **Baignoire rectangulaire**
***170 x 75 cm**
(existe en 3 autres tailles, en finition brillante ou mate) **6765€**



NOUVEAU

GARANTIE
5
ANS

4 099€

Kione **mcbath**

Baignoire en Acrystone®, caractérisée par sa légèreté, sa résistance et sa durabilité.

↳ | 168 x 61 x 79 cm **4 099€**

COLORIS



NOUVEAU

GARANTIE
5
ANS

BAIGNOIRE | ESPACE BAIN

4 440€

Prisma



Baignoire contemporaine en Polybétou avec bonde clic-clac et trop plein discret. Vasque à poser assortie.

↳ | 167 x 82.3 cm - 239 litres **4 440 €**

COLORIS

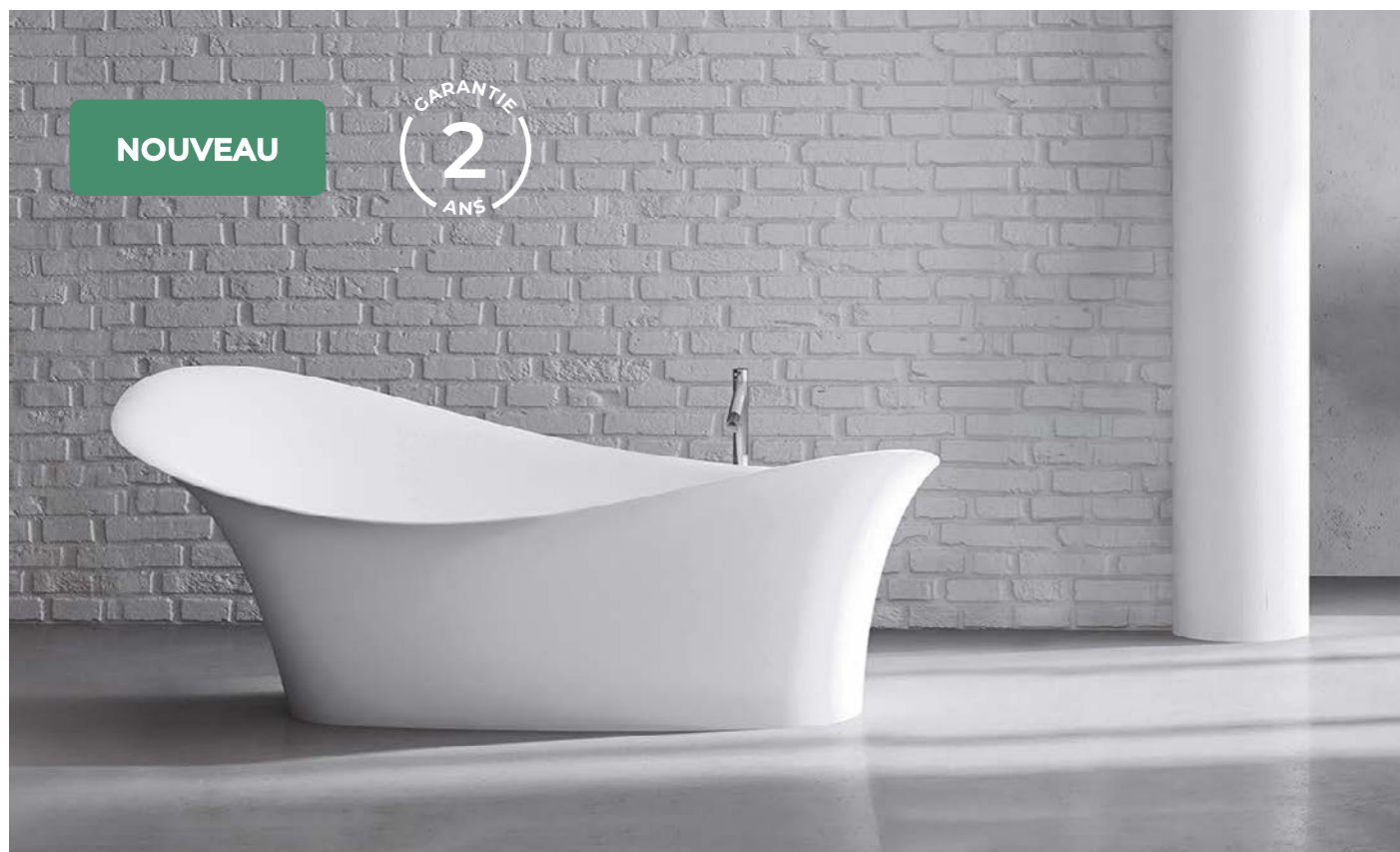

NOUVEAU

GARANTIE
2
ANS

À partir de

3 516€

AQUATOP
by **S**

Wave II

SCHOCK

Baignoire îlot coloris blanc mat monobloc en multicast

Existe aussi en blanc brillant, vague à gauche
Existe en L180 cm

Caractéristiques techniques :

- Forme vague, grande hauteur à droite
- Dimensions : Longueur 207 x largeur 91 x hauteur 91 cm (au plus haut) 47,5 cm (au plus bas)
- Contenance : 206 L (utile) / 270 L (total)
- Finition : blanc mat
- Poids : 96 kg
- Pose : îlot

Détails d'installation :

- Vidage central, livré avec vidage pré-assemblés



À partir de

3 348€

AQUATOP
by **S**

Center 2

SCHOCK

Baignoire semi-îlot coloris blanc monobloc autoportante en multicast série Center 2

Caractéristiques techniques :

- Avec plage de robinetterie sans trop plein
- Contenance : 210 litres (utile) - 280 litres (total)
- Finition : blanc brillant
- Poids : 93 kg
- Pose : semi-îlot (mural)

Détails d'installation :

- Convient aux robinets montés sur gorge, vidage central, livré avec vidage pré-assemblés
- Existe en blanc mat
- Existe en longueur 170 cm

↳ | L160 x l75 x h57 cm **3 348 €**



GARANTIE
2
ANS

NOUVEAU

À partir de

2 166€*



Calos Hydro

- Existe en Blanc brillant (PN18) et Blanc mat (PN24)
- Châssis autoportant
- Repose tête

En option : robinetterie bord de baignoire, remplissage par trop plein, tabliers Blanc ou Bois

***150 x 70 cm**
160 x 70, 170 x 70, 170x75,
170x80 et 180x80 cm
2166€
Tarif nous consulter
Hauteur 58 cm

COLORIS



Blanc wood Grain Dolomite

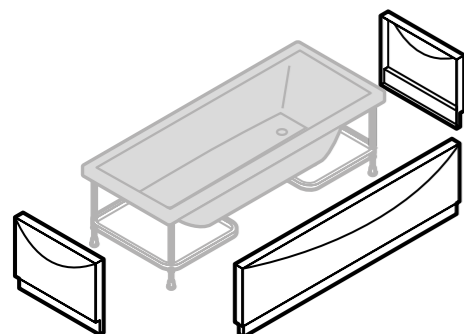

Version Hydro :

- Massage Eau On/Off
- 6 buses d'eau latérales



Version Hydro + Désinfection :

- Massage Eau à intensité variable
- 6 buses d'Eau latérales réglables
- Programme de désinfection



Version Hydro PLUS :

- Massage Eau à intensité variable
- Massage Air continu ou alterné
- 6 buses d'Eau latérales réglables
- 12 injecteurs d'Air de fond
- Programme de désinfection



BUSE D'EAU

CLAVIER

INJECTEUR D'AIR



À partir de

5 858€*



Infinitive

BAIGNOIRE EN NOVOTECH

Avec ses tons chauds et enveloppants ou plutôt décisifs, Infinitive entre dans votre salle de bains en l'enrichissant d'un design sophistiqué et moderne. Les différentes couleurs s'adaptent au style de votre espace, répondant aux goûts les plus raffinés.

Caractéristiques techniques

- Intérieur blanc mat, extérieur personnalisable.
- Console de couleur personnalisable avec un plateau ocritech en finition blanc mat.
- Forme : Rectangulaire
- Style : Contemporain
- Existe avec option Natural Air :

***170 x 75 cm en version standard**
Hauteur : 70 cm
Profondeur : 51,2 cm
5858€



Information matière Novotech

Avant-garde, créativité et résistance, un extraordinaire regard vers l'avenir. Conception de grande qualité. Le matériau innovant et extraordinaire, Novotech se trouve en parfaite harmonie avec le design essentiel de Novellini. Cette technologie de pointe est synonyme de durabilité, stabilité et qualité qui crée une expérience visuelle entièrement nouvelle. Agréable au toucher et homogène, ce matériau technologiquement avancé est réalisé avec un pourcentage élevé de charges minérales naturelles et des résines de haute pureté.

63 COLORIS



À partir de

3 739,20€*



Sand

UNE ESTHÉTIQUE HARMONIEUSE

La baignoire autoportante Sand est un chef-d'œuvre de minimalisme et de simplicité. Ses lignes épurées et sa forme ovale lui confèrent une allure moderne et raffinée. Le souci du détail se retrouve dans chaque courbe, créant une esthétique harmonieuse qui s'intègre parfaitement dans toute salle de bain, de la plus traditionnelle à l'ultra-moderne.

Caractéristiques techniques

- Baignoire en Novosolid
- Intérieur blanc brillant ou blanc mat

***150 x 76 cm**
160 x 78 ou 167x81 cm
3739,20€
Tarif nous consulter
Hauteur : 61 cm
Profondeur : 39,5 cm au trop-plein

COLORIS

Extérieur blanc, laqué mat (63 couleurs au choix) ou argile naturelle (7 coloris).



À partir de

2 894€*



Caractéristiques techniques

Finition des buses assortie à la finition de la baignoire.
 Cette baignoire, reconnaissable à ses nombreuses finitions soignées, propose de nombreuses versions d'hydromassage, fonctions et équipements (disponibles selon votre choix).
 Baignoire disponible également nue : **1 060€**

*Stile, système hydro-air avec châssis, finition blanc brillant

	*170 x 70 cm 170 x 75, 180 x 80, 180 x 110 et 190 x 90 cm	2894€ Tarif : nous consulter
	Profondeur : 25 - 33 cm	

Stile
 BAIGNOIRE RECTANGULAIRE

L'hydromassage qui combine l'esthétique et la fonction. La nouvelle sensation de bien-être qui prend forme grâce à des détails innovants. Une expérience balnéo totalement personnalisable en termes de performance, de design et de bénéfices sensoriels. Laissez-vous aller à une expérience unique de bien-être par Novellini. Jets orientables, débit réglable, rétroéclairage Chromolight



FLASHEZ & DÉCOUVREZ la baignoire Stile

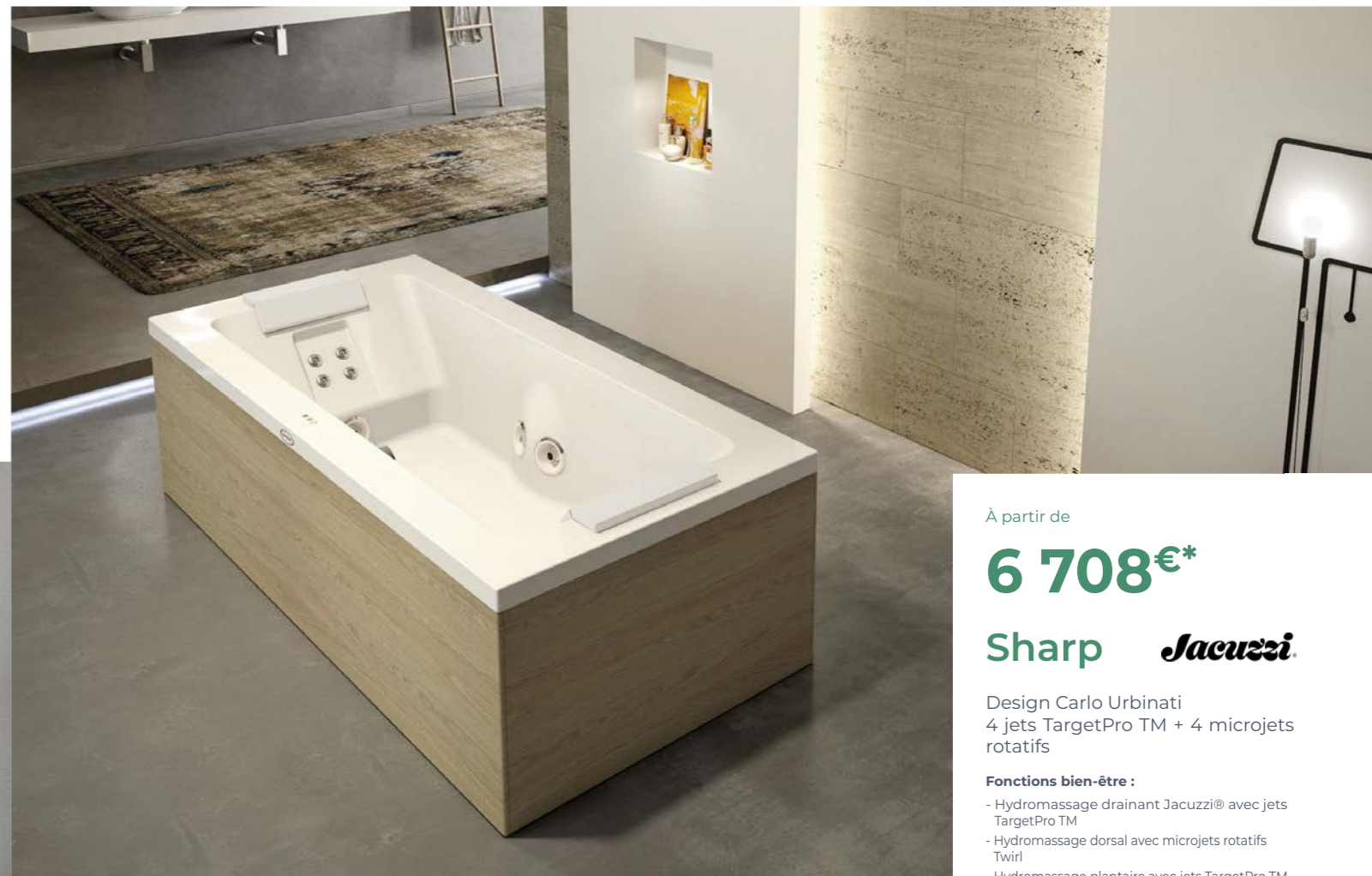

À partir de

6 708€*

Sharp *Jacuzzi*

Design Carlo Urbinati
 4 jets TargetPro TM + 4 microjets rotatifs

Fonctions bien-être :

- Hydromassage drainant Jacuzzi® avec jets TargetPro TM
- Hydromassage dorsal avec microjets rotatifs Twirl
- Hydromassage plantaire avec jets TargetPro TM

Équipements :

- Commande tactile
- Spot immergé Cromodream® (5 couleurs fixes + 4 programmes)
- Appuie tête intégré
- Système de contre marche à sec et cycle de désinfection
- Enjoliveurs blancs, kit chromé en option

Version Aquasystem®

Avec maintien en température, 4 programmes d'hydromassage, télécommande, réglage répartition air/eau
 Robinetterie et tablier en option

Existe en baignoire 2 places 190 x 90 et 3 places 200 x 150 cm

	*170 x 70 cm 170 x 75 cm	6 708€ Nous consulter
--	---	--

A encastrer ou à poser
 Tabliers disponibles

FINITIONS

5 finitions de tabliers

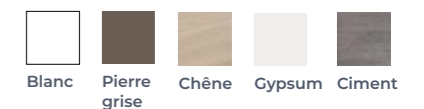

À partir de
7 510€



Spaneo

Baignoire balnéo avec buses de spa, 1 ou 2 places.

Caractéristiques techniques :

- Système silencieux
- Massages intenses et performants eau + air
- 4 programmes automatiques de massage tonifiants ou relaxants
- Équipements de série : drainage lymphatique air, turbo, oxygène enrichi, aromathérapie, chromothérapie
- Clavier intuitif avec écran OLED
- Équipement Music connexion Bluetooth
- 2 designs de buses au choix : injecteurs discrets et extra-plats.

↙	*145 x 145 cm	7510€
	170 x 75 cm	Tarif : nous consulter
	170 x 90 cm	Tarif : nous consulter
	180 x 80 cm	Tarif : nous consulter
	180 x 120 cm	Tarif : nous consulter



À partir de
6 649€

Kinedo

Easy spa

Un spa roto-moulé idéal pour les petits budgets

Caractéristiques techniques :

- Spa 5 places : 2 allongées, 2 assises, 1 place enfant
- Installation économique : alimentation électrique possible en 2,5 mm²
- 32 buses
- 1 pompe bi-vitesse 1500 W
- Désinfection à l'ozone
- Chromothérapie (1 spot)
- Réchauffeur
- Couverture thermique
- Coque blanc moucheté
- Tablier réversible : gris uni / texturé
- Livré avec une prise avec disjoncteur différentiel intégré 230V / 30mA

↙ 201 x 201 x 78 cm 6 649€



BAIGNOIRE GARANTIE 12 ANS

SYSTÈME GARANTIE 2 ANS

FABRIQUÉ EN FRANCE

À partir de
19 892€

Kinedo

A500-2

Le spa confortable et spacieux

Caractéristiques techniques :

- Spa 6 places : 5 assises et 1 allongée
- 52 buses de massage affleurantes en inox
- 2 pompes de massage 1500 W + pompe de recirculation
- Désinfection à l'ozone
- Chromothérapie (1 spot)
- Réchauffeur
- Couverture thermique
- 4 choix de couleur de coque (sans supplément)
- 6 choix de tablier (dont 3 lumineux avec supplément)
- Options (design, escalier, kit d'entretien de l'eau, échangeur thermique, isolation renforcée, wifi, lève-couverture) et service de livraison disponibles

↙ 215 x 215 x 94 cm 19 892€



FABRIQUÉ EN FRANCE

À partir de
30 000€



Moon
SPA À DÉBORDMENT

Avec ses 6+1 places et son important équipement technologique, Moon exprime au mieux l'état de l'art des spas extérieurs. Les symétries et les jeux de formes garantissent la meilleure expérience de confort.

Caractéristiques techniques

- 4 places assises, 2 places allongées et 1 place extra
- Places dédiées aux différents types de massage
- 41 jets Whirlpool + 12 mini-jets Whirlpool
- Système de purification UV, filtre à sable
- 4 spots LED blancs ou Chromolight
- Musique Bluetooth en option
- Tabliers : 4 finitions Natural touch, 3 finitions Argile naturelle, 3 finitions tissu Fiber-cross : Nous consulter

← ↓ 215 x 260 x 93 cm 30 000€



À partir de
13 800€



Vita
VOTRE ESSENCE DE BIEN-ÊTRE

Conçu pour le bien-être quotidien sans compromis sur l'espace et les performances. Vita est équipé de Whirlpool Jets à intensité réglable, de la technologie Chromolight, de l'audio Bluetooth, du Wi-Fi intégré et d'un système de purification par UV.

Caractéristiques techniques

- 3 modèles : 3, 5 et 6 places
- Système de purification UV
- Spots LED Chromolight
- Musique Bluetooth en option

← ↓ L 180 x 140 x 85 cm 13800€
XL 200 x 200 x 85 cm Nous consulter
XXL 215 x 215 x 85 cm Nous consulter

FINITIONS

Tabliers : 4 finitions Natural touch, 2 finitions Bardage

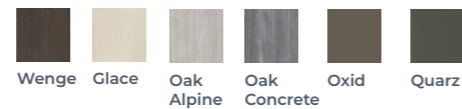

À partir de
13 050€*



Divina
LE COIN DE VOS RÊVES

Design unique et soigné. Conception ergonomique pour une utilisation sûre et relaxante. Surfaces texturées, écologiques et résistantes aux intempéries garantissant hygiène et durabilité de votre spa domestique.

Caractéristiques techniques

- 4 modèles : 2, 3, 4 et 6 places
- Places larges pour déplacement sans contraintes
- Système de purification UV
- Spots LED blancs ou Chromolight
- Musique Bluetooth en option

← ↓ L *185 x 160 x 85 cm 13050€
M 190 x 140 x 75 cm Nous consulter
XL 200 x 200 x 85 cm Nous consulter
R 210 x 210 x 85 cm Nous consulter
XXL 230 x 215 x 85 cm Nous consulter



FINITIONS

Tabliers : 4 finitions Natural touch, 2 finitions Bardage, 3 finitions tissu Fiber-cross

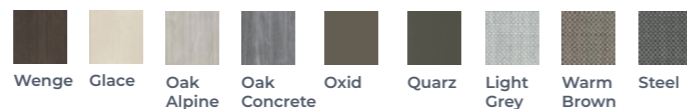

299€
Primo

- CARACTÉRISTIQUES :**
- Pivote à 180°
 - Largeur repliée : 77 cm
 - Étanchéité basse par joint translucide
 - Réversible
 - Existe en 3 finitions blanc brillant, noir mat et argent brillant satiné



Pare baignoire non cadré et pivotant.

← ↓ H 140 x L 80 cm 299€

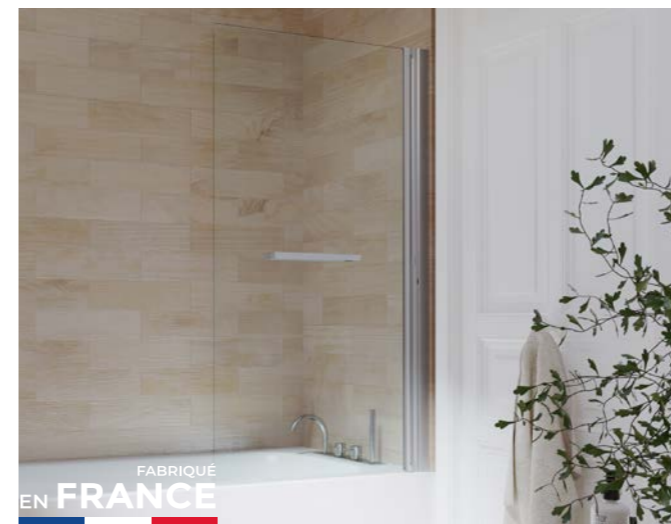

À partir de
468€*
Iloa

- CARACTÉRISTIQUES :**
- Verre Sécurit clair 5 mm traité Clearglass®
 - Se relève de 28 cm et pivote à 180°
 - Profils et poignée noir mat, blanc brillant ou argent brillant satiné
 - Verrouillage de l'écran en position basse pour une étanchéité optimale
 - Réversible

- LES + PRODUITS :**
- Se replie complètement contre le mur pour donner un accès complet à la baignoire



Pare baignoire relevable Design epure, toute en transparence

← ↓ *H 140 x L 70 cm 468€
H 140 x L 80 cm Nous consulter
H 140 x L 90 cm Nous consulter



468€
Cube

- CARACTÉRISTIQUES :**
- Pivote à 180° et se relève de 28 cm au dessus de la robinetterie
 - Manipulations assistées par vérin
 - Réglage simple du faux aplomb
 - Verrouillage du pare baignoire en position basse
 - Réversible
 - Poignée porte serviettes intégrée



Pare baignoire non cadré pivotant et relevable.

← ↓ H 140 x L 80 cm 468€



444€
Aya

- CARACTÉRISTIQUES :**
- Verre Sécurit opaque 3 mm traité Clearglass®
 - Se relève de 28 cm et pivote à 180°
 - Profils, poignée et barrettes aluminium noir mat ou effet bois
 - Verrouillage de l'écran en position basse pour une étanchéité optimale
 - Réversible

- LES + PRODUITS :**
- Se replie complètement contre le mur pour donner un accès complet à la baignoire.



Pare baignoire relevable Inspiration japonaise et praticité

← ↓ H 140 x L 71 cm 444€



189€ ramonsoler.

Terrotech

ROBINET MITIGEUR THERMOSTATIQUE
BAIN / DOUCHE CHROMÉ 963901S



161 x 274 cm 189€ Réf. 0089377



477€ ramonsoler.

Urban chic

MITIGEUR BAIN-DOUCHE 210501S



148 x 278 cm 477€



Ecostat

GARANTIE
5
ANS

hansgrohe

Mitigeur thermostatique 1001 CL bain/
douche. Poignées métal et chrome.



296 mm x 182 mm
Tarif nous consulter Réf. 0105116



329€ ramonsoler.

Gaudi

MÉLANGEUR DE LAVABO RÉTRO

Avec vidage tirette en laiton.
Mélangeur de lavabo bec fendu



135 mm 329 € Réf. 0115937



591€ ramonsoler.

Gaudi

MÉLANGEUR BAIN-DOUCHE 3105CG

Avec colonnes de 800 mm. Tête céramique
1/2 tour douchette vintage à 1 position



143 x 160 + 20 mm 591 €



1392€ ramonsoler.

Gaudi

MÉLANGEUR DOUCHE

Groupe thermostatique de Douche.
Blocage T°38°C



150 x 135 mm 1392 €



210€ ramonsoler.

Odisea

MITIGEUR BAIN DOUCHE
393901S NM

Caractéristiques techniques

- Tête céramique garantie 2 ans
- Système de sécurité antibrûlure
- Limiteur de température à 38°C.
- Une réponse rapide à des variations de température : temps maximum 1 seconde.



145 x 296 cm 210€



639€ ramonsoler.

Urban chic

MITIGEUR BAIN-DOUCHE
THERMOSTATIQUE 213901S

Caractéristiques techniques

- Cartouche thermostatique : 34 mm
- Température d'eau chaude recommandée : 55 °C
- Température maximum d'utilisation : 65 °C
- Température maximale 1 h : 90 °C



137 x 274 cm 477€



235€ ramonsoler.

Drako

MITIGEUR BAIN-DOUCHE 3305 S

Mitigeur mécanique bain douche chromé
nu. Avec cartouche céramique 40mm
et système d'économie d'eau incorporé
Ecostop



148 x 278 cm 235€

COLORIS



Noir M. Chromé Or Brass. Coivre Brass.

COLORIS



Noir M. Chromé Or Brass. Nickel Brass.



Grohtherm 1000 Performance

Mitigeur thermostatique
bain / douche mural chromé.



313 x 173 mm Tarif nous consulter



239€

Grohtherm 800 Cosmopolitan

Mitigeur thermostatique
bain / douche mural chromé.



298 x 136 mm 239€ Réf. 0071100



Grohtherm Smart Control

Mitigeur thermostatique
bain / douche mural chromé.



306 x 150 mm Tarif nous consulter



GARANTIE
10
ANS

FABRIQUÉ
EN FRANCE



Vidage pour baignoire

AUTOMATIQUE NOIR MAT

Caractéristiques techniques

- Clapet et volant laiton
- Câble haute résistance longueur 650 mm
- Serrage 0 à 17 mm
- Débit : 51 l/mn
- Sortie orientable
- Joint Autofix double
- Bouchon de vidange pour nettoyage



650 mm Tarif nous consulter

COLORIS

En stock

Noir mat
Réf. 0110254

Blanc mat
Réf. 0117674



GARANTIE
10
ANS

FABRIQUÉ
EN FRANCE



Siphon orientable pour baignoire

SIPHON EXTRA PLAT À GRAND DÉBIT

Caractéristiques techniques

- Hauteur 98 mm - Débit 70l/mn
- Sortie orientable à 360°
- Pose facile
- Sortie Ø40 sur rotule orientable à 15°



225 x 340 mm Nous consulter Réf. 0032301

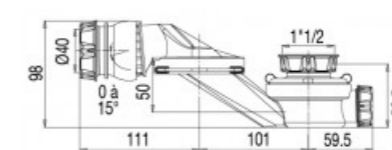

GARANTIE
10
ANS

FABRIQUÉ
EN FRANCE

NOUVEAU



Vidage baignoire à cable

Caractéristiques techniques

- Volant ABS chromé, clapet inox, sortie coudée orientable, faible encombrement sous la baignoire
- Débit : 59l/mn
- Siphon démontable pour nettoyage



650 mm Nous consulter

Espace WC

WC suspendu



p. 232

WC à poser

p. 238

WC lavant

p. 240

Broyeur

p. 242

Bâti-support

p. 243

Plaque de déclenchement

p. 244

Lave-mains

p. 246

Robinetterie

p. 248

Accessoire

p. 249

08





149€



Orca
SANS BRIDE

Caractéristiques techniques

- Blanche
- Sans bride
- Abattant duroplaste frein de chute antibactérien
- Céramique garantie 10 ans
- Autres composants 2 ans



L 520 x l 355 x H 370 mm
149 €
Réf. 0058185



129€



Cuvette MYRA
SANS BRIDE

Caractéristiques techniques

- Blanche, en céramique.
- Abattant polypropylène frein de chute.
- Cuvette sans bride
- Céramique garantie 5 ans
- Autres composants 2 ans



L 530 x l 355 x H 360 mm
129 €
Réf. 0083465



199€



Grohe Bau
SANS BRIDE



Cuvette WC suspendue en porcelaine vitrifiée, sans bride, gamme Bau Ceramic Abattant WC avec frein de chute Sortie Horizontale - Volume de chasse 3/6L



410 mm H 199 € Réf. 0070974



461€

Pack Laufen Pro WC suspendu rimless

LAUFEN

PACK SUSPENDU SANS BRIDE

Cuvette suspendue sans bride

Caractéristiques techniques

- Totalement carénée
- Abattant frein de chute slim déclinable.



530 x 360 x 345 mm 461 € Réf. 0070932

Existe aussi en version compacte 49 cm



439€

The Gap Square Rimless

Roca

PACK SUSPENDU SANS BRIDE

Pack cuvette suspendue rimless (sans bride)



Caractéristiques techniques

- Abattant thermotur laqué
- Frein de chute



364 L x 772 H x 619 P 439 € Réf. 0050917



429€

Ona

Roca

CUVETTE SUSPENDUE SANS BRIDE

Caractéristiques techniques

- Abattant frein de chute (option à 168 €)



53 x 56 mm 429 €

COLORIS

*Blanc brillant

Blanc mat

Noir mat

Existe aussi en version compacte 48cm

643€

Kartell

Kartell • LAUFEN

CUVETTE SUSPENDU SANS BRIDE

Caractéristiques techniques

- Abattant déclinable, avec frein de chute : 244€
- Existe en pack WC (cuvette, abattant) : 802€



54,5 x 37 x 35,5 cm 643 €

FINITIONS

- Blanc
- Blanc LCC
- Blanc mat
- Noir brillant
- Noir mat
- Graphite mat
- Gris mat

513€

Lual

LAUFEN

PACK WC SUSPENDU SANS BRIDE

Caractéristiques techniques

- Abattant frein de chute slim déclinable
- Totalement carénée



52 x 36 x 34,5 cm 513 €

Existe aussi en version compacte 49cm



399€

Cuvette suspendue Tesi



En porcelaine vitrifiée. Chasse directe. Carénée. Alimentation indépendante. Abattant thermodor (en urea) ultra fin avec frein de chute déclinable. Fixation par le dessous.



337 x 360 mm 399 € Blanc
337 x 360 mm 519 € Noir mat

PLUS FACILE À NETTOYER

Grâce à Aquablade, le nettoyage est beaucoup plus facile que pour des autres toilettes. Un design épuré. Plus de bord de rinçage, un nettoyage aisé en un simple mouvement.



COLORIS



Blanc
Réf. 0058004



Noir mat
Réf. 0104895

576€ LAUFEN

Laufen pro

CUVETTE SUSPENDUE
SANS BRIDE

53 x 36 34 cm 576€

FINITIONS

-  Blanc brillant
-  Blanc mat
-  Noir mat
(Photo ci dessous)
-  Blanc LCC
(Laufen Clean Coat Active)



1194€

Cuvette Aquaclean Alba

SANS BRIDE

■ GEBERIT

Geberit AquaClean Alba est un WC simple et élégant intégrant la fonctionnalité de douchette. C'est le WC lavant d'entrée de gamme idéal. Il offre toutes les fonctionnalités essentielles d'un WC lavant, tout en restant abordable.

Caractéristiques techniques

- Technologie de douchette WhirlSpray
- Technologie de rinçage TurboFlush
- Jet oscillant avec 5 niveaux de pression réglables
- Appli avec télécommande
- Mécanisme SoftClosing
- Reconnaissance de l'utilisateur
- Fonction de détartrage

560 x 370 mm 1194 €



724€

Cuvette smyle square compact

■ GEBERIT

SANS BRIDE

Cuvette suspendu sans bride

Caractéristiques techniques

- Technique de rinçage Rimfree
- Abattant WC en duroplast, antibactérien
- Design slim

350 L x 420 H x 490 P mm 724 €



NOUVEAU

Cuvette Icon

PACK WC SUSPENDU

■ GEBERIT

Pack WC suspendu Geberit iCon, compact, caréné, Rimfree avec abattant WC

Caractéristiques techniques

- Cuvette de WC sans bride avec technique de rinçage Rimfree
- Fixation facile avec Easy Fast Fixing (type EFF3)
- Type 1, volume total 6/5/4 l, selon EN 997
- Charnières déclinables, verrouillables
- Caréné
- Fixation cachée
- Compact
- Abattant WC en duroplast
- Couverture d'abattant recouvrant
- Abattant WC avec charnières EasyMount

360 x 330 mm Tarif : nous consulter



549€

Pack acanto

■ GEBERIT

SANS BRIDE

Cuvette suspendu à fond creux

Caractéristiques techniques

- Abattant WC en duroplast
- Caréné
- TurboFlush

360 L x 385 H mm 549 € Réf. 0102067



879€

Pack WC One

■ GEBERIT

SANS BRIDE

Cuvette suspendu sans bride

Caractéristiques techniques

- Technologie de rinçage TurboFlush
- Hauteur de l'assise réglable de 41 à 45 cm
- Abattant WC démontable sans outil

360 L x 370 H mm 879 € Réf. 0108458

369€

Pack WC Architectura Design

CUVETTE SUSPENDUE DIRECTFLUSH SANS BRIDE

Caractéristiques techniques

- Sortie horizontale.
- Rinçage haute performance
- Abattant amovible et à descente progressive
- Volume de chasse 3/6L
- Abattant Duroplast
- Coloris : Blanc

En stock
530 x 370 x 330 mm
369 €
Réf. 0071903



389€

Cuvette courte O.novo

CUVETTE SUSPENDUE DIRECTFLUSH SANS BRIDE

Caractéristiques techniques

- Sortie horizontale
- Rinçage haute performance
- Abattant amovible et à descente progressive
- Volume de chasse 3/6L
- Abattant Duroplast
- Coloris : Blanc

En stock
560 x 360 x 350 mm
389 €
Réf. 0084187



457,20€

WC Architectura Twist-Flush[e³]

Avec la technologie de rinçage TwistFlush[e³], Villeroy & Boch propose une solution innovante qui offre des résultats de rinçage minutieux pour une consommation d'eau nettement moindre. Grâce à la forme sans bride de la cuvette et sa chasse à effet cyclonique, le temps consacré au nettoyage est réduit de façon prouvée. C'est pourquoi TwistFlush[e³] est la technologie de chasse Evolutive, Economique, Efficace.

530 x 370 x 350 mm 457,20 € Réf. fab. 5684CL01



429€

Pack WC Avento

PACK WC DIRECTFLUSH SANS BRIDE

Caractéristiques techniques

- Cuvette en céramique
- Cuvette à fond creux
- Fixation par le dessous
- Forme ovale
- Volume de chasse : 3/6 L
- Sortie horizontale
- Coloris : Blanc

En stock
530 x 370 x 310 mm
429 €
Réf. 0084186



549€

Pack WC à poser Avento

PACK WC À POSER DIRECTFLUSH SANS BRIDE

Caractéristiques techniques

- Sortie horizontale.
- Rinçage haute performance.
- Abattant Duroplast ultraplats amovible et à descente progressive.
- Set de fixations invisibles
- Volume de chasse 3/6L
- Coloris : Blanc

En stock
655 x 370 x 790 mm
549 €
Réf. 0084188



579€

Pack WC Subway 2.0

CUVETTE SUSPENDUE DIRECTFLUSH SANS BRIDE

Caractéristiques techniques

- Sortie horizontale.
- Rinçage haute performance.
- Abattant ultraplats amovible et à descente progressive.
- Set de fixations invisibles.
- Volume de chasse 3/6L
- Abattant Duroplast
- Coloris : Blanc

En stock
560 x 370 x 365 mm
579 €
Réf. 0071905



659€

Subway 3.0

PACK WC TWISTFLUSH CUVETTE SUSPENDUE SANS BRIDE

Caractéristiques techniques

- Sortie horizontale.
- Abattant fin, amovible et à descente progressive.
- Set de fixations invisibles
- SupraFIX 3.0.
- Coloris : Blanc

En stock
560 x 370 x 355 mm
659 €
Code 0103631



Le kit de pose démontable vous permet d'enlever le décor et d'accéder au WC bâti en toute simplicité.



Kit de pose pour bâtisupport démontable

kit de démontage Tarif : nous consulter



NOUVEAU



À partir de
149€

Easy Bâti Technic

Panneaux prêts à carrelers pour montage d'un bâti-support en façade ou en coffre. Le kit se compose d'un jeu de vis, de rondelles d'assemblage et d'une plaque de renfort.

LAZER

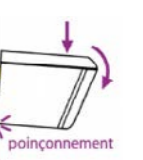

En stock
L 1300 x l 1200 x h 1200 149 € Réf. 0044963



La technologie de WC sans bride **DirectFlush** de Villeroy & Boch permet un nettoyage particulièrement rapide et minutieux des cuvettes.



À partir de

119€

Myra

PACK WC À POSER SANS BRIDE



Pack WC au sol MYRA sans bride - Sortie horizontale et verticale

Caractéristiques techniques

- Abattant frein de chute
- Mécanisme 3/5L
- 78,5 H x 36 L x 66,5 P cm
- Fixations fournies
- Garantie 10 ans sur la céramique et 2 ans sur les autres composants



Sortie horizontale 119 € Réf. 0076465
Sortie verticale 129 € Réf. 0082357



188€

Orca - Pack surélevé

PACK WC SURÉLEVÉ SANS BRIDE



Pack WC sol VELVET sans bride sortie horizontale

Caractéristiques techniques

- Abattant duroplaste antibactérien, frein de chute
- Céramique garantie 10 ans autre composant 2 ans
- Volume de chasse 3/6L
- Abattant vendu séparément | Réf. 0069723



375 L x 865 H x 675 P 188 € Réf. 0069722



1 126€

Carmen



CUVETTE DE WC RIMLESS À ÉVACUATION DUALE.

Le style des années 40 avec les technologies actuelles.

Caractéristiques techniques

- Réservoir alimentation par dessous 3/4,5 L.
- Abattant double laqué frein de chute en Supralit®.
- Existe aussi en noir brillant : **1 355€**



370 x 670 x 770 mm 1126 €

COLORIS



*Blanc brillant



Noir brillant



355€

Ona



CUVETTE DE W.C. AU SOL RIMLESS

Cuvette sans bride

Caractéristiques techniques

- Évacuation duale. Blanc brillant : **355€***
- Réservoir avec alimentation latérale avec mécanisme 3/4,5 L. Blanc brillant : **322€**
- Abattant frein de chute en Supralit® : **168€**



360 x 675 x 420 mm 355 €

FINITIONS



Blanc brillant



Blanc mat



Noir mat



439€

Pack The Gap Square rimless compact



WC PRÊT À POSER COMPACT SANS BRIDE

Fixation murale. Equipé d'un nouveau concept qui propulse l'eau par l'intermédiaire d'un distributeur placé à l'arrière de la cuvette, garantissant un nettoyage irréprochable.

Caractéristiques techniques

- Réservoir avec alimentation inférieure 2/4 l.
- Abattant thermodur double laqué, frein de chute.



340 x 400 x 790 mm 439€

COLORIS

En stock



Blanc brillant
Réf. 0035831

189€

Orca

PACK WC À POSER SANS BRIDE

Pack WC sol VELVET sans bride sortie horizontale

Caractéristiques techniques

- Abattant duroplaste antibactérien, frein de chute
- Céramique garantie 10 ans autre composant 2 ans
- Volume de chasse 3/6L

350 L x 775 H x 610 P 189 € Réf.0058186

COUP DE COEUR ORCA

- Facile à nettoyer
- Améliore l'hygiène



299€

Bau

PACK WC À POSER SANS BRIDE



Bau Ceramic WC à poser avec sortie horizontale

Caractéristiques techniques

- Réservoir de chasse avec alimentation latérale
- Siège et abattant WC avec frein de chute
- Sortie horizontale
- Volume de chasse 3/6L
- Set de fixation inclus



364 L x 772 H x 619 P 299 € Réf. 0070975



Abattant lavant Aséo DELTA



Abattant de WC lavant avec siège chauffant et éclairage LED, buse hydro-massante auto-nettoyante, fonction séchage, sans réservoir, production d'eau chaude de façon continue pendant l'utilisation. Fourni avec la télécommande.

Confort :

- Température réglable du siège et de l'eau.
- Facilement déclinable pour un nettoyage parfait.
- Veilleuse LED pour éviter d'allumer la lumière dans la nuit.
- Télécommande livrée avec un support mural.

Hygiène :

- Buse hydro-massante, rétractable et auto-nettoyante.
- Clapet de fermeture anti-projections pour protéger la buse.

Économie :

- Il n'est plus nécessaire d'utiliser du papier.
- En l'absence de papier, une chasse de 3 litres d'eau suffit.

Écologie :

- Réduction de l'eau et du papier, pour préserver les ressources fondamentales de la planète.



Abattant lavant
ASEO DELTA

720,00 € + 0,30 € HT (éco participation DEEE)

Réf. fab 70F0001



2 980€ In-Wash Inspira Suspendu



WC LAVANT SUSPENDU SANS BRIDE BLANC

Bâti support Duplo One Smart : 617€

Plaque de commande PL One 4 / 5 / 6 (en blanc, chromé brillant, chromé mat, blanc / chromé) : 53€



L39 x P56,2 mm 2980€

PL One 4



PL One 5



PL One 6



390 x 680 x 790 mm 3 635 €

3 635€ In-Wash Inspira au sol



WC LAVANT SANS BRIDE AVEC
TÉLÉCOMMANDE POUR USAGE
DOMESTIQUE

Deux modèles au choix :
suspendu ou au sol.
Ses courbes douces, son design
minimaliste et sa technologie
intuitive en font un WC qui
convient à tous les modes de vie.



NOUVEAU

Grohe Sensia Pro



WC LAVANT SUSPENDU POUR RÉSERVOIRS
DE CHASSE ENCASTRÉS

Des fonctions intelligentes dans un design chic et fonctionnel ! Révolutionnez votre routine quotidienne grâce au pouvoir nettoyant naturel de l'eau et profitez d'un soin de la peau, d'un bien-être et d'un confort tout en douceur. Doté d'une technologie innovante, ce modèle mural associe les fonctions d'un WC à la commodité d'un bidet.

Caractéristiques techniques

- GROHE Hygiène: émailage GROHE anti-bactérien
- GROHE Power flush
- GROHE Skin Clean



387 x 403 x 610 mm Tarif : Nous consulter

DES TECHNOLOGIES AVANCÉES

Le jet des douchettes des WC lavants est conçu pour laver l'arrière et la zone intime avec de l'eau, pour garantir une meilleure propreté.



UNE HYGIÈNE ULTIME

Plus hygiéniques à long terme grâce à la cuvette sans bride empêchant les bactéries, l'émaillage antibactérien, les bras de douchette auto-nettoyants et la chasse d'eau puissante.



UN CONFORT ABSOLU

La télécommande permet de régler l'intensité et la température du jet d'eau. La lumière nocturne vous guide la nuit.



449€

Waterflash 750

WC BROYEUR

Équipé de l'aspiropulseur et de la nouvelle option rinçage programmable, ne prend pas de place.

Caractéristiques techniques

- Fonctionne sans réservoir de chasse
- Fonctionne pendant 30 secondes dès que l'on appuie sur le bouton
- Livré avec abattant frein de chute
- Consommation en Watts : 500 W

GARANTIE
2
ANS



420 mm H 449 € Réf.0000793

890€

W30SP Silence

WC BROYEUR

Équipée du système SOUNDLESS de dernière génération, cette cuvette est dotée de performances acoustiques exceptionnelles.

Caractéristiques techniques

- Broyage par râpe inox,
- Fonction double chasse 2/4 L
- Livré avec abattant frein de chute et déclinable,
- Raccordement lave-main en option.

WATERMATIC



477 mm H 890 € Réf. 0035060

À partir de

104€

Urinoir Orca

Urinoir en porcelaine

Caractéristiques techniques

- Avec alimentation supérieure apparente avec nez d'alimentation pour tubes de Ø 12 à 17 mm.
- Position de l'arrivée d'eau :
- Extérieure verticale
- Coloris : Blanc
- Kit de fixations en option
- Livré sans siphon

Roca



300 x 1 250 x 420 mm 104 € Réf. 0110541

À partir de

80€

Bidet Polo Zoom

Bidet en porcelaine

Caractéristiques techniques

- Coloris : Blanc
- Livré nu sans robinetterie

Roca



354 x 559 x 390 mm 80 € Réf. 0065169



1135€
The Gap

Roca

PACK WC AVEC BROYEUR INTÉGRÉ

Cuvette sans bride

Caractéristiques techniques

- Réservoir alimentation latérale avec mécanisme 3/4,5 litres
- Abattant frein de chute en Supralit®
- Broyeur intégré (400W) dans le pied de la cuvette
- Evacuation gauche ou droite
- Nécessite une alimentation électrique.



370 x 640 x 810 mm 1135 €



329€

Bâti-support EVO

PACK AUTOPORTANT UNIVERSEL + PLAQUE + CUVETTE MYRA



Bâti-support + plaque
L 1130 x l 400 x H 180 mm
Code 0111148

Cuvette
L 530 x l 355 x H 360 mm
Code 0083465

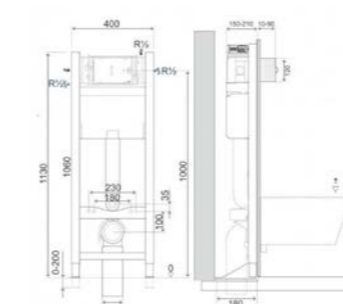

Fixations murales réglables 150 à 210 mm

Bâti-support compact 100% autoportant avec réservoir équipé

Réservoir complet avec robinet d'arrêt, système d'évacuation universel (sortie verticale ou horizontale). Prêt à poser

Pipe universelle, sortie verticale ou horizontale avec un seul raccord recoupable et réglable en profondeur (60 mm)

BÂTI PIEDS A FREIN
RISQUE DE HAUTEUR
PAR UNE PERSONNE

Commande frontale ou par le dessus

Certifié NF

Cuvette MYRA

- Blanche, en céramique.
- Abattant polypropylène frein de chute.
- Cuvette sans bride
- Céramique garantie 5 ans
- Autres composants 2 ans

REGIPLAST



Rapid SL

Bâti-support pour WC

Caractéristiques techniques

- 50 L X 113 H cm
- Système d'installation GROHE Rapid SL avec bâti-support résistant aux charges élevées (>400kg).
- Système d'installation de la gamme Rapid SL.
- Monté devant une cloison ou en autoporté associé à un châssis d'installation vide.
- Système GROHE
- QuickFix®, montage devant le mur ou dans le mur.
- Double chasse
- GROHE EcoJoy®, jusqu'à -50% de consommation d'eau.

En stock | 113cm H | [Nous consulter](#) | Réf. 0060319

Rapid SLX

Bâti-support pour WC

Caractéristiques techniques

- 50 L X 113 H cm
- Prise de courant intégrée
- Pour mur porteur ou non porteur
- Avec un boîtier électrique intégré pour connecter un WC lavant
- Installation possible des cuvettes PMR
- Gabarit fourni pour les plaques de commande taille S.
- Châssis en acier finition, époxy
- Pour cloison sèche, complètement pré-monté
- Réservoir GD 2, 3-6 L

En stock | 113cm H | [Nous consulter](#) | Réf. 0089060

Duofix

Geberit Duofix propose un assortiment complet de bâti-supports autoportants ou appliqués à usage universel.

Caractéristiques techniques

- WC suspendu 112 cm, avec réservoir à encastrer Sigma 12
- Autoportant renforcé
- idéal pour une installation sur une cloison.
- Cadre métallique pouvant supporter jusqu'à 400 kg.
- Réservoir moulé en une seule pièce (anti-fuite)
- Taille : 50 x 112 x 19,5 cm

En stock | 112cm H | [Nous consulter](#) | Réf. 0000247

Skate Air

Plaque de commande wc

Caractéristiques techniques

- Double touche ou interrompable.
- Pour soupape pneumatique.
- Montage vertical 156 x 197mm.
- En ABS, GROHE StarLight® et GROHE EcoJoy®

En stock | 156 x 197mm | [Nous consulter](#)

COLORIS **En stock**

Chromé Réf. 0060444 | Blanc Réf. 0064419

Skate Cosmo SLX

Plaque de commande wc

Caractéristiques techniques

- Double touche ou interrompable.
- Pour soupape pneumatique.
- Montage vertical et horizontal 156 x 197mm.
- En ABS, GROHE Starlight, EcoJoy® économie d'eau.

En stock | 156 x 197mm | [Nous consulter](#)

COLORIS **En stock** | 10 coloris dans la série

Chromé brillant Réf. 0089059 | Noir mat | Blanc Alpin | Super steel | Cool sunrise

Skate Cosmo S

Plaque de commande WC

Caractéristiques techniques

- Double touche ou interrompable.
- Pour mécanisme pneumatique AV1
- En ABS, StarLight® et EcoJoy®

En stock | 130 x 172 cm | [Tarif nous consulter](#)

COLORIS | 10 coloris dans la série

Blanc | Chrom. | H.Graph. | C.Sunrise

Arena Cosmo S

Plaque de commande WC

Caractéristiques techniques

- Double touche interrompable.
- Pour mécanisme pneumatique AV1
- En ABS, StarLight® et EcoJoy®

En stock | 130 x 172 cm | [Tarif nous consulter](#)

COLORIS | 10 coloris dans la série

Chrom. | Blanc | W. Sunset | H.Graph.

Nova Cosmo

Plaque de commande WC

Caractéristiques techniques

- 2 distributions ou commande on/off
- Pour mécanisme pneumatique AV1

En stock | 156 x 197 cm | [Tarif nous consulter](#)

COLORIS

Chromé | Blanc | Chromé mat



Duofresh

Module d'extraction d'odeurs avec détection automatique de l'utilisateur. Lumière d'orientation intégrée à la plaque.

Caractéristiques techniques

- Compatible avec la plupart des plaques de déclenchement (Sigma 01, 10, 20, 21, 30, 50, 12)
- Support de plaque disponible
- Compatible avec réservoirs Sigma (UP320)
- Les paramètres sont réglables grâce à l'application Geberit Home

NOS COLORIS

Chromé | Gris Anthracite

Sigma 21

Plaque de déclenchement avec des formes rondes avec touches galbées et anneau design. Option pour un diffuseur de stick de nettoyage à l'eau bleue.

En stock | 246 x 164 cm | [Tarif nous consulter](#)

COLORIS | 26 coloris dans la série

Chromé / gris velouté | Chromé / sable gris | Chromé / ardoise mustang | Chromé / aspect béton

Sigma 50

Plaque de déclenchement. Combinaisons de matériaux de qualité et élégant. Option pour un diffuseur de stick de nettoyage à l'eau bleue.

En stock | 246 x 164 cm | [Tarif nous consulter](#)

COLORIS | 32 coloris dans la série

Chromé / Blanc | Or rouge / Noir | Laiton / Ardoise | Chromé noir / Noir

Sigma 01

Plaque de déclenchement avec des touches rondes avec un design épuré. Option pour un diffuseur de stick de nettoyage à l'eau bleue.

Caractéristiques techniques

- Pour le déclenchement du rinçage des réservoirs à encastrer Sigma
- Déclenchement frontal
- Tiges de déclenchement à isolation phonique, ajustement rapide sans outils

En stock | 246 x 164 cm | [Tarif nous consulter](#)

Également disponible sur demande dans tous les coloris. Tarif nous consulter.

COLORIS **En stock**

Blanc Réf. 0051876 | Chromé Brill. Réf. 0027549 | Chromé Mat Réf. 0053924 | Noir foncé Réf. 0031005

Laiton spécial galvanisé | Chromé Mat Chromé Brill.

Sigma 20

Plaque de déclenchement des touches rondes avec un design épuré. Option pour un diffuseur de stick de nettoyage à l'eau bleue.

En stock | 246 x 164 cm | [Tarif nous consulter](#)

COLORIS | 13 coloris dans la série

Chromé / Blanc | Noir Brill. / Noir | Noir mat / Noir mat | Chromé brill. / Chromé mat

Sigma 30

Plaque de déclenchement avec un design et une bande design. Option pour un diffuseur de stick de nettoyage à l'eau bleue.

En stock | 246 x 164 cm | [Tarif nous consulter](#)

COLORIS **En stock** | 17 coloris dans la série

Noir mat Réf. 0113630 | Chromé | Blanc mat / blanc



129€

+ECO-PARTICIPATION 0,39€

Style

Vasque résine avec trop-plein intégré

Caractéristiques techniques

- Sporte sur amortisseur
- Livré monté,
- Sans robinetterie



COLORIS

Blanc brillant
Réf. 0078898

Gris brillant
Réf. 0078899



L425 x H500 x P245 mm 129€

259€

Edouardien LAVE-MAINS RECTANGULAIRE

La collection Edouardien est le nec plus ultra des salles de bain traditionnelles avec des bords structurés et des formes anguleuses. Il émane de cette collection un sentiment d'orgueil et de fierté.

Caractéristiques techniques

- Vasque lave-mains en céramique
- 1 trou de robinetterie à droite - 51 cm
- Livré sans robinetterie

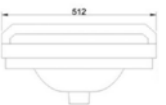
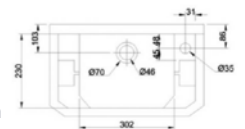

Blanc brillant
Réf. 0078898

Gris brillant
Réf. 0078899

L512 x H310 x P256 mm 259€



89€

+ECO-PARTICIPATION 0,38€

Sati 40 MEUBLE

Livré sans miroir et sans robinetterie

Caractéristiques techniques

- Structure panneau de particules 16 mm
- Plan vasque en céramique
- Façade blanc brillant



L40 x H84,2 x P33 cm
89€
Réf.0056272



109€

+ECO-PARTICIPATION 0,38€

Sati 60 MEUBLE

Livré sans miroir et sans robinetterie

Caractéristiques techniques

- Structure panneau de particules 16 mm
- Plan vasque en céramique
- Façade blanc brillant



L51 x H84,2 x P38,5 cm
109€
Réf. 0056273

219€

Sherry bathco

Vasque lave-mains ronde blanche en céramique

Caractéristiques techniques :

- Avec plage de robinetterie et porte-serviette
- Finition : blanc brillant
- Poids : 6 kg
- Pose : mural

Détails d'installation :

Produit sans trop-plein, livré avec fixations, sans vidage



L28 x I33 x H11 cm 219€



69€

Coin bathco

Vasque lave-mains d'angle blanche en céramique

Caractéristiques techniques :

- Avec plage de robinetterie
- Finition : blanc brillant
- Poids : 8 kg
- Pose : mural /

Détails d'installation :

- Produit avec trop-plein,
- Livré sans vidage



L32 x I32 x P19 cm 69€



NOUVEAU



Bac à laver synthétique avec grille

REGIPLAST

MATIÈRE SYNTHÉTIQUE BLANCHE

Caractéristiques techniques

- Capacité 18 litres
- Poids 3 kg
- Vidage avec trop plein
- Bonde de sortie 40/49 pour siphon
- Bouchon avec chaînette
- Porte savon
- Équerre et vis de fixation
- Grille amovible blanche



L 550 x P 390 x H 230mm Tarif : nous consulter Réf. 0092472

Solestop 7451

ROBINET LAVE-MAINS TEMPORISÉ



Caractéristiques techniques

- Eau froide uniquement
- Débit à 3 bar: 8 l/min
- Pression d'utilisation entre 1-5 bar. Recommandée 2-4 bar.
- Température d'utilisation entre 5°C - 65°C
- Temporisation de 13± 5 seconds à 3 bar



Hauteur : 135 mm
Hauteur sous bec : 75 mm Saillie : 100 mm Tarif : nous consulter Réf. 0078299



Up & Down

BONDE UNIVERSELLE

En ABS chromé, recoupable



De 3 à 90 mm Tarif nous consulter Réf. 0000733



Siphon

Réglage min. 48 / max. 113.
Débit 42L/mn.



Siphon design Ø 32 mm,
Longueur 300m,
Rosace Ø 72 mm Tarif nous consulter Réf. 0032181

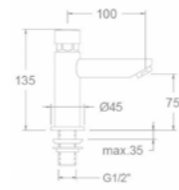

79€

Solestop 745103

ROBINET LAVE-MAINS TEMPORISÉ



Hauteur 135 mm
Hauteur sous bec 75 mm Saillie 100 mm 79 €



ramonsoler.

Lave-mains Quick

Temporisation 13"
Alimentation M 1/2



Hauteur : 111 mm Saillie : 110 mm Tarif nous consulter Réf. fab Q523051

Kit complet hygiène WC



Avec douchette jet pluie à gachette,
système Double shut-off anti-surpression

Caractéristiques techniques

- Robinet 3 voies laiton chromé réversible
- Support de douchette avec robinet d'arrêt intégré.
- Flexible metal chromé
- Installation aisée sur le réservoir de la chasse : droite ou gauche



Le kit Nous consulter Réf. 0110255



Siphon PVC

À joints intégrés, En PVC



Ø 32 mm Tarif nous consulter Réf. 0019963



GARANTIE 10 ANS

Bleu Minéral Mat
Abattant WOODSLIM réf. 7WVD08318801
Dérouleur papier HARMONIE réf. 7YP0831
Porte-balayette HARMONIE réf. 7YB0831

FABRIQUÉ EN FRANCE

Wood slim

ABATTANT

GARANTIE 10 ANS
OLFA

Fabrication unique à OLFA à base de bois, ultra solide et résistant. L'abattant WC WOOD SLIM s'adapte aux cuvettes de forme "D", déclipage facile et rapide, avec ou sans descente assistée.

Abattant WOOD SLIM Déclipsable - blanc	121,80 €
Abattant WOOD SLIM Déclipsable - couleurs	138,00 €
Abattant WOOD SLIM Déclipsable - décors	151,20 €
Abattant WOOD SLIM Easy clip descente assistée - blanc	158,40 €
Abattant WOOD SLIM Easy clip descente assistée - couleurs	173,40 €
Abattant WOOD SLIM Easy clip descente assistée - décors	186,60 €

COLORIS

Nuancier 120 couleurs au choix
Plus de 40 décors au choix



WC Harmonie

ACCESSOIRES

OLFA

GARANTIE 2 ANS

Accessoires WC en acier thermolaqué. Porte-balayette avec réceptacle en verre. Possibilité de poser au sol ou de fixer au mur.

Dérouleur papier - blanc ou couleurs	44,40 €
Porte-balayette - blanc ou couleurs	56,76 €

COLORIS

Nuancier 120 couleurs au choix



FABRIQUÉ EN FRANCE



Set Olfa

OLFA

Fabrication unique à OLFA, à base de bois, ultra solide et résistant. Le set OLFA est composé d'un abattant WC ARIANE, d'un porte-balayette et d'un dérouleur papier SAHARA.

SET OLFA Descente manuelle - couleurs	249,60 €
SET OLFA Descente manuelle - décors	260,40 €
SET OLFA Easy clip descente assistée - couleurs	282,00 €
SET OLFA Easy clip descente assistée - décors	292,80 €

COLORIS

Nuancier 120 couleurs au choix
Plus de 40 décors au choix



FABRIQUÉ EN FRANCE

GARANTIE 10 ANS

Set OLFA décor Littoral réf.7PA124905



Réf. 7GF900101



Réf. 7GC900101

Bambino

ABATTANT

OLFA

Les abattants WC « BAMBINO » sont en résine thermodure et ont un double siège : taille adulte et taille enfant. De forme classique ou bien de forme "D", les deux versions sont déclipables avec descente assistée.

Abattant BAMBINO	118,56 €
Abattant BAMBINO D	118,56 €

Sèche-serviettes

Sèche-serviettes

p . 252

09





À partir de
249€*

Net **IRSAP**
RADIATEUR SÈCHE-SERVIETTES ÉLECTRIQUE
OU EAU CHAUDE AVEC BOOSTER

CARACTÉRISTIQUES TECHNIQUES

- Radiateur en acier avec fluide caloporteur, tubes rectangulaires 20 x 25 mm et collecteurs ronds Ø 30 mm
- Alimentation monophasée 230 V, 50 Hz, classe II, IP44, fil pilote
- Câble électrique longueur 1,2 m
- Largeur de 500 mm
- Puissances élevées thermique (jusqu'à 1000 Watt)

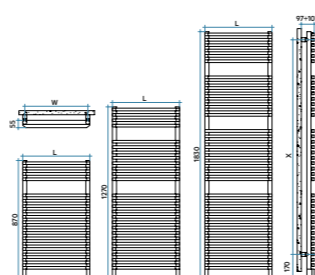

INCLUS AVEC LE RADIATEUR

- Système de fixation murale dans la finition du radiateur
- Télécommande WIRELESS

Télécommande sans fil avec programmation hebdomadaire



Eau chaude	249 €	0093477
Eau chaude avec booster	549 €	0093472
Electrique avec booster	890 €	0093473

Kalimba **IRSAP**

RADIATEUR EAU CHAUDE COULEURS - 367 À 797 W

Confort & simplicité. Chaleur uniforme et constante dans toute la salle de bains. Accrochage facile et séchage efficace des serviettes grâce aux nombreux tubes d'accueil.

CARACTÉRISTIQUES TECHNIQUES

- Radiateur en acier avec tubes plats 50 x 10 mm
- Collecteurs ronds Ø 30 mm
- Réversible : collecteur à droite ou à gauche
- Raccordement hydraulique 1/2" 50 mm
- Pression maximale de service 4 bars
- Température maximale de service 95°C



Existe en version électrique.



← ↓	849 x 500 mm	Tarif : nous consulter
	1189 x 500 mm	Tarif : nous consulter
	1529 x 600 mm	Tarif : nous consulter
	1784 x 500 mm	Tarif : nous consulter
	1784 x 600 mm	Tarif : nous consulter



Soul_S **IRSAP**

RADIATEUR EAU CHAUDE COULEURS - 408 W

SOUL_S, un croisement entre une variété ronde et profil plan rectangulaire, est capable de combiner esthétique et fonctionnalité. Essentiel et réversible, il satisfait chaque besoin en termes d'espaces d'installation. Disponible en 4 hauteurs pour satisfaire tous les besoins de praticité. Avec l'insertion de la résistance électrique, facultatif, il peut également fonctionner dans les périodes où le système de chauffage est éteint

CARACTÉRISTIQUES TECHNIQUES

- Radiateur en acier avec tubes plats 50x10 mm
- Collecteurs ronds Ø 30 mm
- Raccordement hydraulique 1/2" 50 mm
- Pression maximale de service 4 bars
- Température maximale de service 95°C

Existe en version eau chaude avec booster et en version électrique.

← ↓	924 x 550 mm	Tarif : nous consulter
	1176 x 550 mm	Tarif : nous consulter
	1540 x 550 mm	Tarif : nous consulter
	1848 x 550 mm	Tarif : nous consulter

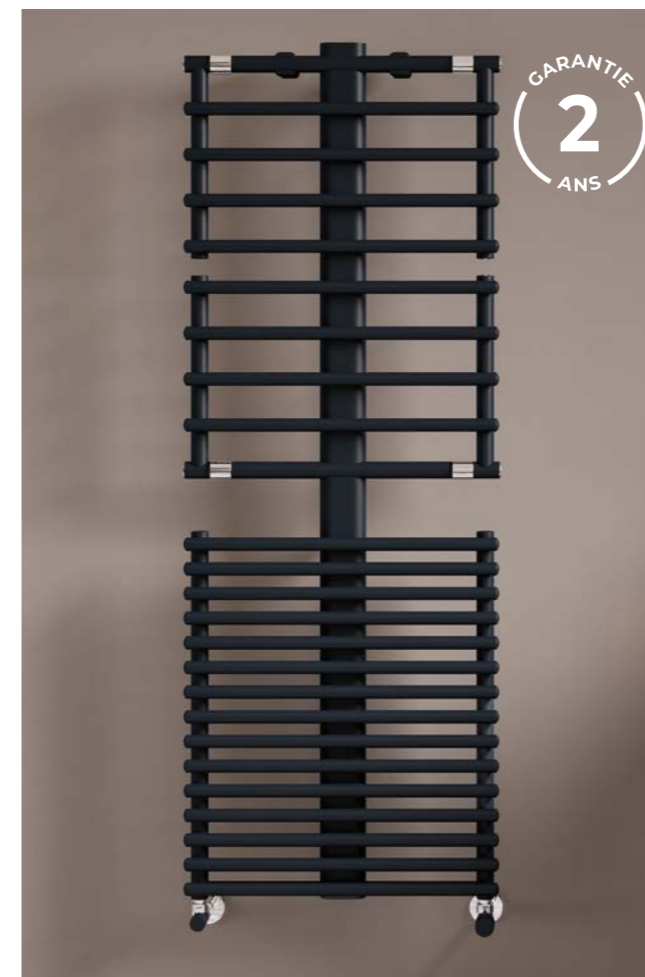

Jazz_S Electric **IRSAP**
RADIATEUR ELECTRIQUE 415 W

Le JAZZ_S Électrique, avec sa forme carrée, est disponible en 4 hauteurs, 2 largeurs et 4 puissances. Électronique au choix et résistance WiFi assortie.

CARACTÉRISTIQUES TECHNIQUES

- Radiateur en acier avec fluide caloporteur, tubes rectangulaires 25 x 20 mm
- Collecteurs carrés 30 x 30 mm
- Alimentation monophasée 230 V, 50 Hz, classe II, IP44, fil pilote
- Câble électrique longueur 1,2 m

← ↓	800 x 500 mm	Tarif : nous consulter
	1260 x 500 mm	Tarif : nous consulter
	1460 x 500 mm	Tarif : nous consulter
	1820 x 600 mm	Tarif : nous consulter



À partir de
482€*

Get Up **IRSAP**
SOUFFLANT 1000W, CLASSE II, IP 24

CARACTÉRISTIQUES TECHNIQUES

- Radiateur en acier avec tubes ronds Ø 23mm et collecteurs ronds Ø 30mm
- Raccordement hydraulique 1/2"
- Pression maximale de service 8 bars
- Température maximale de service 95°C
- Capacité maximale de portage du linge 7kg

CONFORT

- Chaleur uniforme et constante
- Montée rapide en température grâce au soufflant (en option : Télécommande sans fil avec programmation hebdomadaire)

PERFORMANCE

- Puissances élevées, adaptées aux installations basse température (pompe à chaleur, chaudière à condensation, ...)

SIMPLE ET PRATIQUE

- Parties amovibles permettant de transformer le radiateur en véritable sèche-linge

Existe dans d'autres puissances de chauffe : nous consulter

← ↓	Eau chaude - 536/625 W	*482€
	1076 x 550 mm - Blanc	
	Eau chaude- 536/625 W	744€
	+ Booster	
	1124 x 550 mm - Blanc	



Jazz_S **IRSAP**
Booster EL

RADIATEUR ELECTRIQUE
AVEC BOOSTER 750 W

Le JAZZ_S Électrique Booster, chauffe-serviettes polyvalent, allie technique et improvisation. Avec sa forme carrée et essentielle, il incarne la tendance contemporaine.

CARACTÉRISTIQUES TECHNIQUES

- Radiateur en acier avec fluide caloporteur, tubes rectangulaires 25 x 20 mm
- Collecteurs carrés 30 x 30 mm
- Alimentation monophasée 230 V, 50 Hz
- Soufflant 1000 W monté d'usine, classe II, IP24, fil pilote
- Câble électrique longueur 1,2 m
- 750 à 1000 W selon la version

Disponible également en version eau chaude ainsi qu'en version eau chaude avec booster

← ↓	1520 x 600 mm	Tarif : nous consulter
	1880 x 600 mm	Tarif : nous consulter

Cuisine

Meuble p . 256

Robinetterie p . 260

Évier p . 262



10

Finitions cuisine

Finitions mates

GLACÉE MÉLAMINÉ

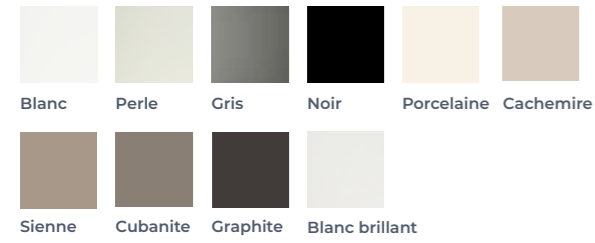

MACARON MÉLAMINÉ



TOPAZ MÉLAMINÉ LAQUÉ MAT



OPALE MÉLAMINÉ LAQUÉ MAT

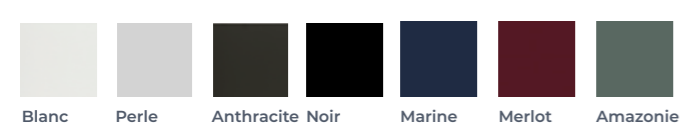

MILLÉSIME LAQUÉ MAT



MILLÉSIME COULEUR LAQUÉ MAT



FÉNIX® STRATIFIÉ MAT, TOUCHER SOYEUX

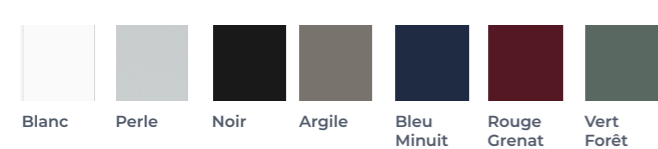

Finitions brillantes

CRISTAL MÉLAMINÉ LAQUÉ BRILLANT



Finitions mates et brillantes

BORÉALE LAQUE



BORÉALE COULEUR / LAQUE MATE EP. 22MM AVEC PDM

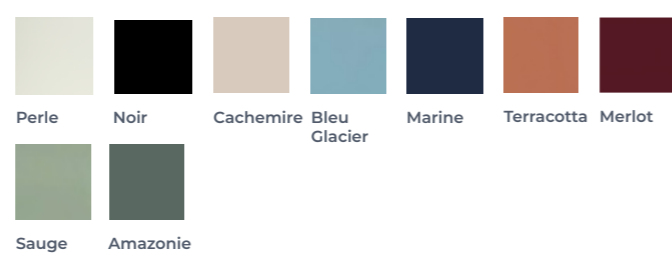

PRESTIGE LAQUE MATE EP. 19MM

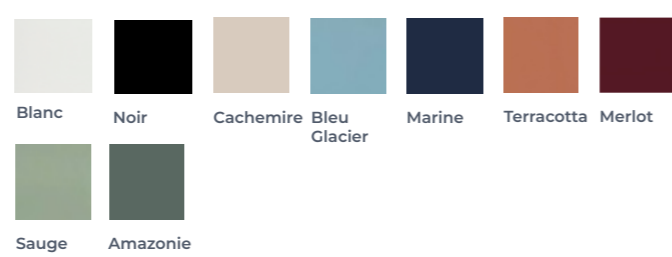

Matières et bois

EFFET MÉLAMINÉ STRUCTURÉ



MINÉRALE STRATIFIÉ

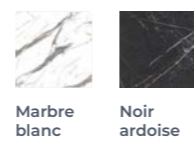

COTTAGE MÉLAMINÉ STRUCTURÉ



ORIGINE MÉLAMINÉ STRUCTURÉ SYNCHRONISÉ



CANELÉ RAINURÉ REVÊTEMENT POLYMÈRE

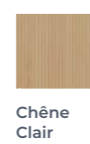

À partir de

1 794€

ECO PART 14,93€



Douce escale

Le temps s'arrête l'espace d'un instant. Laissez-vous séduire par la douceur du coloris cachemire associé à la couleur terracotta.



À partir de

1 732€

ECO PART 14,93€



Nature authentique

Osez le côté brut du béton, rehaussé chaleureusement par le bois, pour une cuisine authentique et tendance.



À partir de

1 732€ DISCAC
professionnel fabricant
 ECO PART 14,93€

Esprit archi

Quand la cuisine est au service de l'architecture, cela donne ce magnifique linéaire avec un retour tant pratique qu'esthétique. La finition Noyer brun renforce l'esprit architectural de cet espace. La cuisine s'intègre dans l'espace de vie !



À partir de

1 678€ DISCAC
professionnel fabricant
 ECO PART 14,93€

Nid douillet

Pour une cuisine tout en douceur où il fait bon vivre, concevez un espace de vie ouvert sur votre salle à manger. Le mix des couleurs pastels et bois donne un cachet authentique et cosy.



À partir de

1 794€ DISCAC
professionnel fabricant
 ECO PART 14,93€

Inspiration industrielle

MANUFACTURE DESIGN : En rénovant votre maison, pensez au style industriel pour votre cuisine équipée. L'alliance du noir et du bois est toujours un succès garanti.



À partir de

1 794€ DISCAC
professionnel fabricant
 ECO PART 14,93€

Plein sud

La douceur et le charme des matériaux pour cette cuisine sans poignée aux lignes épurées. La finition du Chêne blanchi associée à celle du Marbre italien donne de la luminosité à la pièce.



714€

CRISTINA
RUBINETTERIE

Cucina

Mitigeur d'évier avec bec rétractable et orientable, douchette extractible bi-jets, poignée déportée. Flexibles inox anti-torsion pour une installation facilitée.

↑ Saillie : 223 mm
↓ Passage sous fenêtre : 80 mm 714€

COLORIS *Chrom.



479€

CRISTINA
RUBINETTERIE

Cucina

Mitigeur d'évier avec bec basculant et orientable, cartouche Life Time et aérateur anticalcaire. Flexibles inox anti-torsion pour une installation facilitée.

↑ Hauteur : 340 mm
↓ Saillie : 230 mm
Passage sous fenêtre : 70 mm 479€

COLORIS *Chrom.



À partir de
695€*

Cucina

Mitigeur d'évier design avec bec haut aérateur amovible. Flexibles inox anti-torsion pour une installation facilitée.

↑ Hauteur : 500 mm (hauteur sous bec : 300 mm) Saillie : 225 mm
↓ 695€

COLORIS *Chrom. Black mat Chrom. Métal brosse Or rose brosse

Talis M52

hansgrohe

Mitigeur de cuisine 170, avec douchette extractible 2 jets (jet normal et jet pluie). Bec orientable à 150°.

Caractéristiques techniques :

- Jet de douche blocable, remise à zéro automatique en fermant le mitigeur
- Limiteur de température réglable
- Clapet anti-retour intégré

En stock Longueur du bec : 146 mm
Hauteur du bec : 222 mm
Longueur d'extension : 50 cm
Tarif : Nous consulter

COLORIS Chrome
Réf : 0000317

En stock



GROHE Blue Pure BauCurve

Kit de démarrage

Caractéristiques techniques

- GROHE Blue Mitigeur évier avec système de filtration de l'eau
- Monotrou sur plage
- Bec C
- Poignée pour l'eau filtrée
- GROHE Blue Raccord pour filtre
- Filtre GROHE Blue

↑ Mitigeur bec C
↓ Tarif nous consulter



Essence

GROHE

Mitigeur monocommande évier

Caractéristiques techniques

- Bec haut orientable 360°, hauteur sous bec 25 cm
- Monotrou sur plage GROHE
- GROHE SilkMove + GROHE Brillance Longue durée
- Cartouche en céramique 28 mm
- Limiteur de débit
- Douchette extractible
- Inverseur : laminaire / pluie speedclean

↑ Taille XL - 36,4cm
↓ Tarif nous consulter

COLORIS Chrom. Super Steel Cool Sunrise + 8 coloris dans la série



PROFESSIONAL GROHE

GROHE Blue Home

GROHE

Kit de démarrage. Filtre, réfrigère et gazéifie l'eau, piloté depuis un smartphone.

Caractéristiques techniques

- GROHE Blue Home : système de filtration d'eau
- Monotrou sur plage
- 3 types d'eau : pétillante, fines bulles et
- Douchette extractible

↑ Mitigeur bec C
↓ Tarif nous consulter
Mitigeur bec U
Tarif nous consulter
Mitigeur bec L
Tarif nous consulter



Eurosmart

PROFESSIONAL GROHE

Mitigeur monocommande évier

Caractéristiques techniques

- Bec bas
- Monotrou sur plage
- GROHE SilkMove + GROHE Brillance Longue durée
- Cartouche en céramique 28 mm

↑ 20 cm
↓ Tarif nous consulter

COLORIS Chrom. Super Steel Mat Black Steel



Zedra

GROHE

Mitigeur monocommande évier

Caractéristiques techniques

- Monotrou sur plage
- GROHE SilkMove + GROHE Brillance Longue durée
- Cartouche en céramique 35 mm
- Limiteur de débit
- Douchette extractible 3 jets
- Inverseur : laminaire / pluie speedclean / GROHE Blade

↑ 40 cm
↓ Tarif nous consulter

COLORIS Chrom. Super Steel



266€

Slave

GARANTIE 5 ANS

AQUATOP by JS



Évier à encastrer en Naturalite avec un grand bac, un égouttoir

L90x150 x h19 cm
116x50 cm (2 bacs) 266€
98x50 (1,5 bacs) Nous consulter
86x50 cm (1 bac) Nous consulter

Caractéristiques techniques

- Poids : 5,50 kg
- Pose : sur sous-meuble de 60 cm

Détails d'installation

Réversible, pré-percé, livré avec vidage manuel chromé

COLORIS

Noir Ref. fab EV276VE 009 Blanc

328€

Premium

GARANTIE 10 ANS

AQUATOP by JS



Évier à encastrer en Cristallite®. Un grand bac, un égouttoir

L100 x 150 x h22 cm 328€
116 x 50 cm (2 bacs) Nous consulter
86 x 50 cm (1 bac) Nous consulter

Caractéristiques techniques

- Poids : 15 kg
- Pose : sur sous-meuble de 60 cm

Détails d'installation

Réversible, pré-percé, livré avec vidage manuel chromé

COLORIS

Croma (gris métal) Ref. fab EV4001VM 022 Alpina

Nera

266€

Flag

NOBILIT The Best Technology for Water



Robinet d'évier monocommande couleurs chrome/noir avec bec mobile 360°

Caractéristiques techniques

- Avec limiteur de débit 50%, mousseur anti-calcaire et cartouche céramique
- Poids 2,4 kg

Détails d'installation

- Pour perçage Ø 35 mm, livré avec flexibles inox Ø 3/8"

Haut. t 37, cm
Hauteur sous bec 23,8 cm,
Long bec 22,2 cm
266€

COLORIS

Chromé / Noir Ref. fab EV4001VM 022

Chromé Blanc Inox Mora mat Chromé

448€

Flag

AQUATOP by JS



Robinet d'évier monocommande couleur chrome avec bec mobile 360° rabattable

Caractéristiques techniques

- Avec limiteur de débit 50%, mousseur anti-calcaire et cartouche céramique
- Poids 2 kg

Détails d'installation

- Pour perçage Ø 35 mm, livré avec flexibles inox Ø 3/8"

Hauteur totale 28,8 cm
Hauteur sous bec 26,1 cm,
Long bec 25,6 cm
448€

COLORIS

Cromo brillant Ref. fab FL96114CR

Inox

301€

Islande

GARANTIE 10 ANS

AQUATOP by JS



Évier à encastrer en céramique, avec un bac, un égouttoir

L90 x 150 x h19 cm 301€
116 x 50 cm (2 bacs) Nous consulter

Caractéristiques techniques

- Poids : 5,50 kg
- Pose : sur sous-meuble de 60 cm

Détails d'installation

Réversible, pré-percé, livré avec vidage manuel chromé

COLORIS

Blanc brillant Ref. fab EV7101 006

528€

Toledo

GARANTIE 15 ANS

AQUATOP by JS

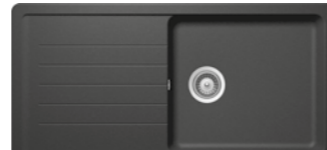

Évier à encastrer en Cristadur®. Un grand bac, un égouttoir

L100 x 150 x h17,5 cm 528€
116 x 50 cm (2 bacs) Nous consulter
86 x 50 cm (1 bac) Nous consulter
62 x 50 cm (1 bac) Nous consulter

Caractéristiques techniques

- Poids : 17 kg
- Pose : sur sous-meuble de 60 cm

Détails d'installation

Réversible, pré-percé, livré avec vidage manuel chromé

COLORIS

Puro (noir mat) Ref. fab EV217011236 Stone

368€

Mania

NOBILIT The Best Technology for Water



Robinet d'évier monocommande chrome avec bec mobile 180° et douchette extractible 1 jet

Caractéristiques techniques

- Avec limiteur de débit 50%, mousseur anti-calcaire et cartouche céramique
- Poids 2,0 kg

Détails d'installation

- Pour perçage Ø 35 mm, livré avec flexibles inox Ø 3/8"

Hauteur t.30,4 cm
Hauteur sous bec 27,2 cm,
Long bec 22 cm
368€

COLORIS

Cromo brillant Ref. fab CUI281171CR

Mora mat Graphite brossé Ambra brossé Argila brossé

486€

Flag

NOBILIT The Best Technology for Water



Robinet d'évier monocommande couleur noir avec bec mobile 180° et douchette extractible 1 jet

Caractéristiques techniques

- Avec limiteur de débit 50%, mousseur anti-calcaire et cartouche céramique
- Poids 2,2 kg

Détails d'installation

- Pour perçage Ø 35 mm, livré avec flexibles inox Ø 3/8"

Hauteur totale 31,9 cm
Hauteur sous bec 20,7 cm,
Long bec 21,1 cm
486€

COLORIS

Cromo brillant

Inox



379€ ramonsoler.
Drako 331902H2

Mitigeur évier chromé extractible douchette ABS 2 positions, flexible Nylon.

30 x 25 x 30 cm 379€



270€ ramonsoler.
Drako 332902

Mitigeur évier bec haut orientable chromé.

Hauteur 371 mm Saillie 212 mm 270€



315€ ramonsoler.
Drako 3369

Mitigeur évier bec orientable et rabattable chromé.

Hauteur 32 cm Hauteur sous bec 23 cm 315€



359€ ramonsoler.
Cuisine Magnet

Mitigeur évier avec douchette et flexible en silicone

Hauteur 55 cm Hauteur sous bec 27,8 cm

COLORIS

Chromé

Cuivre

159€
Déco clip
MEUBLE SOUS EVIER

Meuble 3 portes en mélaminé 16 et 19 mm.
Montage rapide, charnière invisible à rappel automatique, poignée PVC cintrée couleur assortie.



COLORIS

En stock

Graphite 0024957 Basalte 0024959 Chêne blanchi 0024956

En stock

L 120 x H 82 x P 60 cm

Mobilité réduite

Barres d'appui / Siège de douche p . 266

WC PMR p . 268

Douche p . 269

Bain p . 270



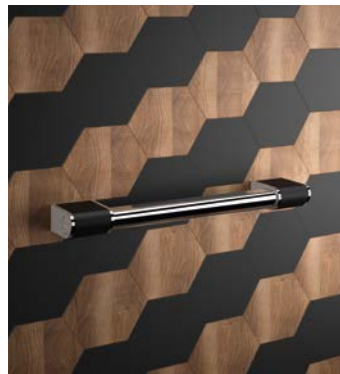

Barres Onyx II

AKW

Matériaux : aluminium et ABS - Coloris de cache en option
4 points de fixations par rosace
Porte savon et coulisseau inclus pour les barres en L et T

- 300 mm
- 450 mm
- 600 mm
- 400 x 400 mm
- 1200 x 600 mm

Tarif nous consulter
Tarif nous consulter
Tarif nous consulter
Tarif nous consulter
Tarif nous consulter

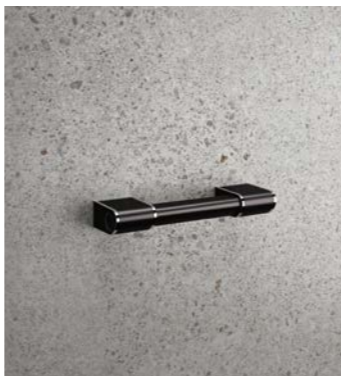

89€

Lavabo spécial PMR

- Blanc
- Découpe arquée rendant le lavabo plus accessible aux personnes en fauteuil roulant



L 66 x P 55 x H 13,5 cm 89€ Réf. 0071819



PELLET

Gamme Arsis

BARRE DE DOUCHE ARSIS EN T OU EN L (049621)

- Modulable : convertible en T ou L ou toutes autres configurations pour s'adapter aux équipements déjà fixés (robinetterie).
- 2 supports douchettes : coulissant et fixe et 1 tablette de douche avec crochets.
- Aide au maintien et au relevage

325 €



BARRE COUDÉE 135° (049635)

- 3 points de fixations.
- Positionnement à droite ou à gauche

189 €



BARRE DROITE 400 MM (049641)

113 €



BARRE D'APPUI ET DE RELEVAGE MULTIFONCTIONS POUR WC (048410)

- Gain de place : patère et porte-rouleau intégrés.

124 €



BARRE D'APPUI ET DE MAINTIEN MULTIFONCTIONS POUR WC (048440)

- Idéale pour les petits espaces : patère, porte-rouleau, porte-balayette intégrés
- Barre pré-percée tous les 50mm : les accessoires peuvent être placés à la hauteur souhaitée et à droite ou à gauche en fonction des besoins.

254 €

- Préhension optimale grâce au tube elliptique 38 x 25 mm anodisé. Cache-Fixations chromés.
- Garantie anticorrosion. Esthétique.
- CE 150 kg. Fabrication Française.
- Accessoires disponibles également en finition blanc, blanc et chromé mat, noir mat ou anthracite.

BARRE D'APPUI / SIÈGE DE DOUCHE | MOBILITÉ RÉDUITE



Siège de douche PELLET

DECLIPSABLE ET ESCAMOTABLE

- Avec piètement automatique en aluminium
- Assise ergonomique large en polymère
- Charge admissible 150 kg. CE.

UNI



Blanc 259€ Réf. 0039413
 Anthracite 279€ Réf. 0059096
 Blanc gris 279€ Réf. 0039414

2 COULEURS

Piètement alu (couleur) assise polymère anthracite



Noir 329€ Réf. 0116996

Existe également avec un piètement aluminium, bois, oxyde, quartz : Tarif nous consulter



PELLET

Tablette de douche à clipser

- Amovible et interchangeable avec le siège
- Multifonctions

230 x 97 x 78 H mm 33 €

COLORIS

- Blanc
- Anthr.
- Noir



PELLET

Ensemble dossier + 2 accoudoirs

A associer au siège de douche pour un ensemble "confort" !

673 x 354 cm 409€

COLORIS

- Blanc
- Anthr.

Siège de douche ESCAMOTABLE PELLET

- Sécurité maximale grâce à sa béquille.
- Peu encombrant une fois relevé.
- Assise 4 lattes en polypropylène.
- Tube aluminium ø 25 mm
- Charge admissible : 150 kg - CE



Blanc 169€ Réf. 0023962

Existe également en différentes finitions.



FABRIQUÉ EN FRANCE

Barre d'appui coudée 135° PELLET

- 3 points de fixation
- Tube aluminium ø 30 mm
- Charge admissible : 150 kg - CE
- Symétrique 400 x 400 mm
- Longueur hors tout 740 mm



Blanc 99€ Réf. 0023964

Existe également en 2 points de fixation et en 265 x 265 mm

FABRIQUÉ EN FRANCE

Barre d'appui droite PELLET

- 3 points de fixation
- Tube aluminium blanc, cache-fixations blanc
- Charge admissible : 150 kg - CE



Blanc 39€ Réf. 0028991
Inox 43,50€ Réf. 0117460

FABRIQUÉ EN FRANCE

Barre droite arsis PELLET

- 400 mm
- Tube elliptique pour une préhension optimale.



Noir 74€ Réf. 0116997

FABRIQUÉ EN FRANCE



232,50€ Mitigeur lavabo PMR

- Mitigeur monocommande
- Vidage 1 1/4"
- Aérateur anticalcaire M 24 x 1
- Flexibles inox ø 3/8"

Code 0056290

← Hauteur 270 mm, saillie 100 mm
→ Hauteur sous bec 80 mm **232,50€**

188€ Pack WC surélevé PMR

- Sortie horizontale
- Sans bride
- Mécanisme 3/6L
- Abattant vendu séparément

Code 0069722
Abattant frein de chute | Code 0069723

← L 675 x l 375 x H 865 mm **188€**

186,75€ Cuvette suspendue rallongée PMR

- Sortie horizontale
- Sans bride
- Abattant frein de chute vendu séparément

Code 0071820
Lunette ouverte sur le devant | Code 0071821

← L 380 x P 735 cmm **186,75€**

Onyx Combo AKW

BARRE DE MAINTIEN EN L ET MITIGEUR THERMOSTATIQUE DE DOUCHE

Caractéristiques techniques

- Corps du mitigeur thermostatique : Laiton
- Connecteurs d'eau : Laiton
- Bride et couvercles de bride : acier inoxydable 201
- Embouts de barre d'appui : ABS chromé
- Barres d'appui : acier inoxydable 201
- Poignées de contrôle de la température et de l'eau : alliage de zinc
- Couvre-poignées : caoutchouc de silicone (noir ou blanc)

← 755 mm **Tarif nous consulter**

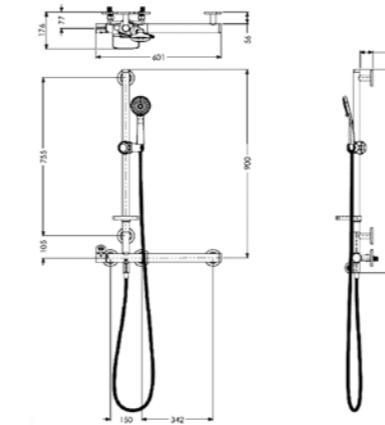

Onyx Exclusif AKW

RECEVEUR DE DOUCHE

Caractéristiques techniques

- Receveur extra plat 26mm, ultra léger
- Surface structurée effet pierre en SMC matériau composite, résine renforcée en fibre de verre et charge minérale
- Vidage excentré, antidérapant dans la masse PN24, recoupable jusqu'à 15 cm autour de la bonde, évacuation en diamètre 90mm, avec cache bonde effet pierre ou cache bonde en acier inoxydable en option, bonde non incluse.
- Compatible avec notre pompe d'aspiration M17 avec la bonde 25495.
- Charge maximale de 250 kg.

← L. de 80 à 200 cm
→ l. de 80 à 100 cm **Tarif nous consulter**



GARANTIE
À VIE
GARANTIE



À partir de **613€**

Kinedo

Kinemagic Sérénité

La référence en remplacement de baignoire

Caractéristiques techniques

- Facile à installer : pas de reprise de carrelage, ni de faïence grâce aux panneaux de fond opaques en verre. Assemblage des panneaux de fond sans vis.
- Rapide à monter : 1 jour seulement
- Robinetterie Kinedo garantie 3 ans, douchette à main ultra-plate, 2 barres de maintien, un siège rabattable
- Pour tout type d'installation : en niche ou en angle
- 3 types d'ouverture : espace ouvert, porte coulissante ou 2 portes pivotantes (selon les dimensions)
- Panneaux de fond hauts, mixtes ou bas en verre extra-blanc opaque 6 mm
- Parois de façade et porte en verre de sécurité 6 mm transparent ou avec une bande centrale dépolie
- Traitement anticalcaire de tous les verres
- Receveur extra-plat 3,8 cm avec revêtement antidérapant (livré avec pieds réglables et plinthes de finition)
- Montage sans silicone (pour les panneaux de fond hauts)



• S'adapte à toutes les dimensions : **100/205 x 69/106 cm** Tarif : nous consulter

Avant



FABRIQUÉ EN FRANCE

À partir de **4 810€***

Kinedo

Duo Pack Sérénité+

Douche ou baignoire, optez pour les 2

Caractéristiques techniques

- A la fois douche spacieuse et baignoire confortable
- Porte en verre 8 mm pour un accès à la douche digne d'une douche à l'italienne, seuil de 5 cm minimum
- Tout équipé : siège rabattable, pare-bain en verre avec volet pivotant, robinetterie avec cascade de remplissage, douchette à main aimantée sur barre de douche pouvant servir de barre de maintien)
- Tablier en verre blanc
- Pour tout type d'installation : en niche ou en angle
- Barres de maintien en option pour sécuriser les déplacements



3 dimensions : ***160 x 75, 170 x 75 et 180 x 80 cm** Tarif : nous consulter



FABRIQUÉ EN FRANCE



À partir de

3 854€*

NOVELLINI

Iris

IRIS est idéale pour tous ceux qui exigent l'autonomie et le confort d'une douche, et apporte à tous le plaisir du bain à tout moment de la vie. Elle sait allier esthétique et fonctionnalité, en étant dédiée aux plus petits comme pour les plus grands. Selon les versions, elle offre un équipement hydro très complet et 4 teintes de bois pour ses panneaux décoratifs.

- Commande électronique
- Programme de désinfection
- Appui tête transformable en siège
- Existe avec systèmes de massage :

- HYDRO :** 6 buses d'eau latérales réglables pour un massage tonifiant à intensité variable
- HYDRO PLUS :** 6 buses d'eau latérales réglables pour un massage tonifiant à intensité variable
- 16 injecteurs d'air au fond pour un massage Air relaxant continu ou alterné

- Options :
- Robinetterie bord de baignoire, remplissage par trop-plein
 - Pare-baignoire Iris Comby pour installation en angle ou en U

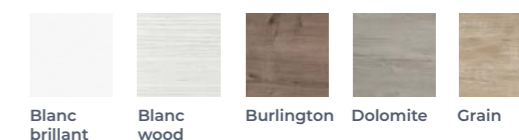

*170 x 70/80 cm - contenance 265 L
180 x 75/85 cm - contenance 305 L Tarif nous consulter



Conditions de vente

1 - LA CONCLUSION DU CONTRAT

1.1 Les renseignements portés sur les catalogues, notices, barèmes ou autres documents, ne sont donnés qu'à titre indicatif et n'engagent pas le vendeur.

1.2 La commande de l'acheteur est réputée définitive après son acceptation par le vendeur, en cas d'annulation de la commande par l'acheteur, le vendeur conservera les acomptes versés (art 1590 du code civil).

1.3 En raison de la spécificité de certains produits et/ou services, le vendeur se réserve le droit de notifier à l'acheteur des conditions particulières d'exécution de la commande

1.4 Lorsqu'elle agit en qualité d'agent d'usine, les commandes passées par notre société sont soumises aux conditions particulières du fournisseur en ce qu'elles dérogent aux présentes conditions générales de vente.

1.5 Les offres écrites de la société ne sont valables que pour une réponse immédiate. Les tarifs sont modifiables sans préavis même en cas d'exécution d'une commande à livraisons fractionnées.

1.6 Sauf spécification contraire, les produits commercialisés par le vendeur sont originaires d'usine et sont vendus en l'état sans transformation.

2 - ÉTUDES

Les études et recommandations sont faites bénévolement et données à titre purement indicatif. Elles n'engagent pas la responsabilité de la société. Elles ne constituent pas un élément d'exécution et il appartient à l'utilisateur sous sa propre responsabilité de les contrôler et de vérifier qu'elles tiennent compte des règles générales applicables pour ce genre de réalisation et des conditions particulières d'emploi.

3 - CONDITIONS DE LIVRAISON

3.1 LES DÉLAIS

Les délais de livraison ne sont donnés qu'à titre indicatif et sans garantie du vendeur.

Ils sont respectés dans toute la mesure du possible. Les retards ne peuvent, en aucun cas, justifier l'annulation de la commande ni le paiement d'indemnités.

3.2 SUSPENSION DE LIVRAISON

Tous les événements affectant le vendeur ou ses fournisseurs tels que grève, lock-out, émeute, mobilisation, guerre, inondations, incendie, accident matériel, épidémie, interdiction totale ou partielle des autorités administratives nationales ou internationales, modification des conditions d'importation ou de change, pénurie de matières premières et /ou d'énergie, limitation de production, rupture d'approvisionnement, etc. et d'une façon générale, tous les cas fortuits ainsi que ceux résultant de la force majeure, autorisent, de plein droit, le vendeur à suspendre le contrat en cours, sans indemnités ni dommages et intérêts à l'acheteur.

3.3 RÉILIATION DE LA COMMANDE EN CAS DE SUSPENSION DE LIVRAISON.

Dans le cas ci-dessus, l'acheteur pourra demander la résiliation de la commande s'il ne désire pas supporter la suspension des livraisons en cours.

3.4 LE LIEU

Les marchandises du vendeur sont réputées prises et agréées dans ses magasins dès la conclusion du contrat de vente, cela même en cas de livraison totale ou partielle, franco de port, par transporteur ou par les propres véhicules du vendeur.

3.5. LE CHARGEMENT

Le chargement est sous la responsabilité de celui qui fait circuler le véhicule.

3.6 L'ENLÈVEMENT DE LA MARCHANDISE

Les marchandises enlevées voyagent aux seuls risques et périls de l'acheteur.

3.7 COÛT DU TRANSPORT

Sauf accord particulier les frais de transport sont à la charge de l'acheteur.

3.8 LE DÉCHARGEMENT

De convention expresse, le déchargement au lieu de livraison est assuré exclusivement par les soins et sous la responsabilité de l'acheteur, quelle que soit la participation apportée aux opérations de déchargement par le chauffeur de l'entreprise du vendeur ou par le chauffeur du transporteur choisi par les soins du vendeur.

3.9 LA RÉCEPTION DE LA MARCHANDISE

La livraison ne peut avoir lieu que si la marchandise est réceptionnée: dans le cas contraire, le vendeur se réserve le droit de réclamer à l'acheteur les frais correspondant au retour, à la nouvelle présentation de la marchandise et à tous les frais de manutention y afférent.

3.10 LE CONTRÔLE DE LA QUANTITÉ ET DE LA NATURE DU PRODUIT

Aucune réclamation ne peut être acceptée après le départ du chauffeur si elle n'est pas stipulée sur le bordereau de livraison.

En cas de livraison non conforme à la commande, la marchandise concernée doit être restituée au vendeur, par l'acheteur, dans l'état où elle a été fournie. La responsabilité du vendeur sera celle édictée au § 6.3 ci dessous.

3.11 LES TOLÉRANCES

Les livraisons du vendeur sont faites avec les tolérances des fabricants sur quantités, dimensions, épaisseurs et caractéristiques afférentes à la qualité.

4 – PRIX ET PAIEMENT

4.1 Sauf convention contraire, les prix du vendeur sont ceux en vigueur au jour de la livraison. Ils peuvent faire l'objet d'un clause de révision.Les prix figurant dans ce catalogue sont exprimés en Euros, TTC. Le taux de TVA ainsi que les montants de l'éco-participation sont ceux en vigueur au jour de son impression. Toute modification du taux de TVA, des montants et de l'assiette de l'éco-participation ou la mise en œuvre de toute autre taxe en cours de validité du catalogue sera répercutée sur nos prix dès leur entrée en vigueur.

4.2 Les factures du vendeur sont payables à la succursale qui les a établies sans que nos traites ou autres moyens de paiement n'opèrent ni novation, ni dérogation. Des frais forfaitaires de facturation pourront être portés sur toutes les factures de faibles montants.

Les conditions de paiement sont arrêtées avec chaque acheteur lors de l'ouverture du compte. A défaut de stipulations particulières, les marchandises sont payables comptant lors de l'enlèvement.

4.3 Tout changement important dans la situation financière ou économique de l'acheteur, même après exécution partielle des commandes, peut entraîner la révision des conditions de paiement de ces dernières.

4.4 Le non-paiement d'une échéance entraîne les conséquences suivantes :

suspension de l'exécution et de livraison de toutes les commandes en cours ;

déchéance des termes non échus ;

reprise des escomptes éventuels ;

intérêts de retard et agios. Ceux-ci sont facturés automatiquement sans mise en demeure pré-alable à compter de la date d'échéance d'origine jusqu'au jour de paiement réel au taux annuel égal au taux de REFI de la BCE majoré de 7 points ;

dommages et intérêts moratoires. Le vendeur se réserve le droit de les réclamer à l'acheteur.

Tout report d'échéance ou toute modification unilatérale des conditions de paiement, sans l'accord du vendeur, entraînera les mêmes dispositions de la part de ce dernier, que le non-paie-ment d'une échéance. De plus à compter du 1er janvier 2013, une indemnité forfaitaire de 40€ sera due pour tout retard de paiement au titre des frais de recouvrements. Ce montant forfaitaire s'ajoute aux pénalités de retard, ainsi qu'aux frais de recouvrement liés aux procédures légales.

4.5 Le non-retour dans le délai légal d'un effet de commerce présenté à l'acceptation peut entrainer la suspension de la livraison de toutes les commandes en cours.

4.6 Actions en résolution de l'exécution

En cas de non respect des présentes conditions générales ou des conditions particulières de la vente, le vendeur se réserve la possibilité de demander soit la résolution de la vente, soit son exécution forcée.

4.7 CLAUSE PÉNALE

En cas de recouvrement par voie contentieuse, les sommes dues au vendeur seront majorées de 15% au titre de pénalités.

5 - CLAUSE DE RÉSERVE DE PROPRIÉTÉ

5.1 De convention expresse, est réservée au vendeur la propriété des marchandises fournies jusqu'au dernier jour de leur parfait paiement, conformément aux termes de la loi n° 80.335 du 12 mai 1980, étant précisé qu'au sens de la présente clause, seul l'encaissement effectif des règlements vaudra paiement.

5.2 Pour les cas de cessation de paiement de fait ou de droit, comme pour le cas où il laisserait impayée, en tout ou partie, une seule échéance, l'acheteur s'interdit formellement de continuer à utiliser, à transformer ou à vendre les marchandises dont la propriété est réservée au vendeur.

5.3 Dès lors que l'acheteur laisserait impayée, en tout ou partie, une échéance, le vendeur, sans perdre aucun de ses autres droits, pourra exiger la restitution de la totalité des marchandises dont il s'est réservé la propriété, qu'il s'agisse des marchandises objet de la présente facture ou de marchandises ayant fait l'objet d'autres factures au titre d'une des sommes quelconques de l'acheteur.

5.4 Les règlements de l'acheteur quelle que soit l'imputation que ce dernier serait amené à donner ultérieurement, et même si leur montant correspond exactement à l'une des factures, s'imputeront en priorité pour l'application de la présente clause, à celles des factures du vendeur qui correspondent à des marchandises qui auront été utilisées ou revendues (l'imputation par facture s'effectuant elle-même dans la mesure de l'utilisation ou de la revente des marchandises objet de la facture).

5.5 Nonobstant la présente clause, les biens vendus seront aux risques et périls de l'acheteur dès la sortie du magasin du vendeur.

6 - CONTROLE DE LA QUALITÉ DU PRODUIT

6.1. Tout vice apparent est couvert par la réception sans réserve de la marchandise du vendeur.

6.2. Les responsabilités du vendeur en matière de vice caché sont celles prévues aux articles 1641 et suivants du Code Civil.

6.3. Tous défauts inhérents à la matière n'obligent le vendeur qu'au remplacement pur et simple de la marchandise, à l'exclusion de toute participation aux dommages éventuellement subis.

6.4. La société n'accepte aucun retour de marchandise sans l'avoir préalablement autorisé. Les rendus de marchandises non imputables à la société et acceptés subiront dans tous les cas une minoration de la valeur de reprise au moins égale à 15% de la valeur de facturation.

7 - ATTRIBUTION DE JURIDICTION

En cas de contestation, la loi française est seule applicable. Les tribunaux du ressort territorial du siège social du vendeur sont seuls compétents, quels que soient les conditions de vente et le cas de mode de paiement convenus, même en cas d'appel en garantie ou de pluralité de demandeurs ou de défendeurs.

8 - RESPONSABILITÉ ELARGIE DU PRODUCTEUR

Dans le cadre de la filière REP (Responsabilité Élargie du Producteur), l'entreprise adhère à différents organismes agréés par l'état pour les marchandises suivantes :

- Produits et Matériaux de Construction du secteur du Bâtiment (PMCB) et dispose d'un identifiant unique FR018767_04BKQY

- Déchets des Éléments d'Ameublement (DEA) et dispose d'un identifiant unique FR018767_1079KF

- Articles de Bricolage et de Jardin (ABJ) et dispose d'un identifiant unique FR018767_14DBCB

- Déchets des Equipement Électriques et Electroniques (DEEE) et dispose d'un identifiant unique FR018767_05MUSH .

- Déchets des emballages ménagers et dispose d'un identifiant unique FR018767_01NGPA

A ce titre, la société applique dans ses tarifs, le barème d'éco-participation en vigueur sur les produits dont elle est metteur sur le marché.

L'écoparticipation ne fait l'objet d'aucune ristourne, marge ou autre remise commerciale et doit être répercutée à l'identique à toutes les étapes de la chaine commerciale.

INDEX FOURNISSEURS

	PAGES :	
AKW	266, 269	
AQUARINE	118, 127, 219, 224	
AQUATOP	216, 218, 219, 262	
APE	25, 44, 70, 73, 74, 78, 80	
ARDEX	95	
ASCOT & DOM	16, 19, 21, 22, 24, 46, 51, 61, 67, 69	
ATELIER DU BAIN	171, 172, 214, 227	
AURLANE	197	
BATHCO	129, 247	
CEDAM	108, 116, 117, 119, 120, 122 à 124	
CENTURY	25, 28, 30 à 32, 39, 41, 46, 49, 52, 53, 72	
CRISTACER	60, 61, 63	
CRISTINA	134 à 137, 190, 191, 194, 260	
DISCAC	121, 123, 125, 126, 128, 256 à 259	
DOCCIA	149, 152, 154, 156	
DUNE	45, 55	
DURAL	56, 57, 98, 99, 208	
EFFEGIBI	204, 205	
ELEMENT	12, 16, 23, 62 à 64	
ERMES AURELIA	12, 13, 15, 29, 62	
GEBERIT	156, 235, 244, 245	
GEDY	207	
GLASS	203	
GROHE	138, 187, 188, 202, 228, 232, 238, 241, 244, 261	
HANSGROHE	137, 187, 220, 260	
HORUS	133, 134, 189	
HÜPPE	148, 166 à 168	
IDEAL STANDARD	187, 189, 234	
IMSO	14, 18, 64, 66, 70, 81	
IRSAP	252, 253	
JACUZZI	215, 223	
JACKON	96, 97	
KINEDO	150, 155, 159, 169, 180, 181, 192, 199, 200, 217, 225, 270	
LAMETT	84, 85	
LAUFEN	116, 120, 126, 127, 159, 233, 234	
LAZER	104, 151, 153, 237	
LMS	85 à 89	
MIIOR	145	
MC BATH	157, 218	
MONOCIBEC	17, 24, 26, 27, 37, 40, 41, 50, 54, 77	
NAXOS	20, 30, 65, 68, 69, 73, 75 à 80	
NOBILLIS	139, 262	
NOVELLINI	161, 164, 165, 173 à 179, 194, 201, 206, 213, 220 à 222, 226, 271	
OLFA	240, 249	
PAMESA	34, 74	
PELLET	267	
PROFILPROS	56, 57, 81, 104, 105	
PROFILTEK	182, 183, 185, 186	
QUARE	132, 153	
RAIMONDI	92	
RAMON SOLER	140, 141, 189, 195, 196, 202, 228, 229, 248, 263	
REGIPLAST	243, 248	
ROCA	115, 117, 121, 124, 125, 131, 132, 159, 192, 208, 216, 232, 233, 239, 240, 242, 243	
RONAL	184, 208	
SANIJURA	115, 119, 122	
SERENISSIMA	33, 35, 36, 38, 42, 43, 71	
SIKA	92	
SCHLUTER	100 à 103	
SFA	242	
SOLID SOFT	158	
VALENTIN	92, 142, 193, 209, 229, 248	
VILLEROY & BOCH	160, 236, 237	
VITACER	15, 47, 48, 52	
VPI	93, 94	
WATERMATIC	242	

INDEX PRODUITS

	À PARTIR DE LA PAGE :
ABATTANT	249
ACCESSOIRE CARRELAGE	56
ACCESSOIRE MEUBLE	142
ACCESSOIRE DOUCHE	207
ACCESSOIRE BAIN	229
ACCESSOIRE POUR WC	249
BAIGNOIRE	212
BÂTI-SUPPORT POUR WC	243
BROYEUR	242
CABINE DE DOUCHE	197
CARRELAGE DE SOL	12
CARRELAGE MURAL	60
CARRELAGE EXTÉRIEUR	46
CHAUFFAGE SOL ET MUR	102
COLLE, JOINT, RAGRÉAGE	92
COLONNE DE DOUCHE	187
ÉVACUATION DE DOUCHE	100
ÉVIER DE CUISINE	262
HAMMAM & SAUNA	203
LAVABO, LAVES-MAINS	246
MEUBLE DE CUISINE	256
MEUBLE DE SALLE DE BAINS	108
MIROIR	143
MITIGEUR DOUCHE	202
MITIGEUR MEUBLE	133
MOBILITÉ RÉDUITE	266
PANNEAU À CARRELER	96
PANNEAU MURAL	148
PARE-BAIN	227
PAROI DE DOUCHE	162
PARQUET STRATIFIÉ LAME PVC	84
PLOT	104
PROFILÉ DE FINITION	98
RADIATEUR SÈCHE-SERVIETTES	252
RECEVEUR	152
ROBINETTERIE BAIN	228
ROBINETTERIE CUISINE	260
SPA	225
VASQUE	129
WC À POSER, SUSPENDU, BIDET	232

Nos prix s'entendent TTC (TVA 20 %), valables pour des équipements à l'unité et au départ de nos salles d'exposition. N'hésitez pas à nous consulter pour tout aménagement global.

Tous nos devis sont établis gratuitement, de manière personnalisée.

Pose et mise en service : assurées sur demande par des artisans partenaires d'Orca (se renseigner dans votre magasin).

«Nos tarifs sont donnés à titre indicatif et peuvent varier en fonction du marché, nous nous réservons le droit de les modifier à la hausse ou à la baisse sans préavis en fonction de nos coûts d'approvisionnement, le prix facturé sera celui valable le jour de la commande»

«Les caissons des meubles sont en mélamine PPSM stratifié spécial salle de bains sauf mention contraire dans la désignation des produits présents dans ce catalogue. Les façades sont en medium, revêtues de stratifié, de laque ou de polymère sauf mention contraire dans la désignation du produit». Certains produits peuvent être modifiés ou supprimés pendant la durée de ce catalogue sans avis ni préavis.

La reproduction exacte de certains produits reste difficile, les photos ne sont donc pas contractuelles. Toute reproduction est interdite.

Crédits photos : Pexels, Unsplash, Canva photo, Freepik et Istock. Photo de couverture : Bold Dynamic – Naxos © Fincibec S.p.a.

NOS MAGASINS

7 magasins Orca spécialisés dans la salle de bains répartis dans le Nord-Est



ORCA STE MARGUERITE

281, rue des Grands Prés
Centre d'activités
88100 Sainte-Marguerite
Tél : 03 29 55 00 17
> saintemarguerite@orca-france.com



ORCA REMIREMONT

10, rue du Général Leclerc
88200 Remiremont
Tél : 03 29 23 31 51
> remiremont@orca-france.com



ORCA VERDUN

55, Allée Desandrouins
Direction hôpital
55100 Verdun
Tél : 03 29 84 77 21
> verdun@orca-france.com



ORCA CHAVELOT

2, rue de la Plaine
Z.C. - La Fougère
88150 Chavelot
Tél : 03 29 31 38 88
> chavelot@orca-france.com



ORCA ESSEY-LÈS-NANCY

120, avenue du 69ème R.I.
Route Nationale 74
54270 Essey-lès-Nancy
Tél : 03 83 21 37 12
> essey@orca-france.com

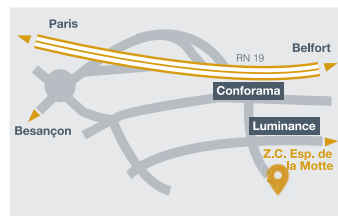

ORCA VESOUL

11, rue Robert Fontesse
Z.C. - Espace de la Motte
70000 Vesoul
Tél : 03 84 76 53 45
> vesoul@orca-france.com

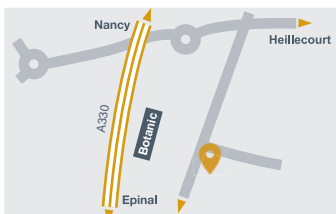

ORCA HEILLECOURT

1, avenue Emile Haquin
D570 - Route de Mirecourt
54180 Heillecourt
Tél. 03 57 54 06 82
> heillecourt@orca-france.com

Et rendez-vous sur notre site internet
www.orca-france.com

